

ПРИЛОЖЕНИЕ \_\_\_\_\_  
к протоколу заседания Подкомиссии  
по использованию информационных технологий  
при предоставлении государственных  
и муниципальных услуг  
Правительственной комиссии  
по использованию информационных технологий  
для улучшения качества жизни и условий ведения  
предпринимательской деятельности  
от \_\_\_\_\_ г. № \_\_\_\_\_

## ЕДИНАЯ СИСТЕМА ИДЕНТИФИКАЦИИ И АУТЕНТИФИКАЦИИ

**Методические рекомендации  
по использованию  
Единой системы идентификации и  
аутентификации**

**Версия 2.80**

2021

# СОДЕРЖАНИЕ

ТАБЛИЦА ИЗМЕНЕНИЙ.....	6
СПИСОК СОКРАЩЕНИЙ.....	21
1 ВВЕДЕНИЕ .....	24
1.1 Назначение документа.....	25
1.2 Нормативные ссылки.....	25
2 ОБЩЕЕ ОПИСАНИЕ ЕСИА .....	27
3 АУТЕНТИФИКАЦИЯ ПОЛЬЗОВАТЕЛЕЙ ЧЕРЕЗ ЕСИА .....	29
3.1 Как обеспечить вход пользователей через ЕСИА .....	31
3.1.1 Аутентификация с использованием стандарта SAML .....	32
3.1.2 Аутентификация с использованием OpenID Connect 1.0.....	35
3.2 Рекомендуемые сценарии интеграции по SAML.....	36
3.2.1 Сценарии аутентификации пользователей через ЕСИА .....	36
3.2.2 Сценарий единого завершения сессии.....	43
3.2.3 Форматы сообщений.....	44
3.3 Рекомендуемый сценарий аутентификации при интеграции по OpenID Connect 1.0....	44
3.4 Требования к визуальному оформлению входа посредством ЕСИА .....	47
3.4.1 Аутентификация исключительно посредством ЕСИА; .....	47
3.4.2 Аутентификация посредством ЕСИА в качестве одного из возможных вариантов аутентификации .....	48
3.5 Возврат пользователя в систему, вызвавшую профиль пользователя в ЕСИА или регистрацию пользователя в ЕСИА .....	48
3.5.1 Возврат пользователей в систему, вызвавшую регистрацию в ЕСИА .....	48
3.5.2 Возврат пользователя в систему, вызвавшую профиль пользователя ЕСИА.....	49
4 ВЕДЕНИЕ РЕГИСТРОВ ЕСИА .....	50
4.1 Регистрация .....	51
4.1.1 Регистрация физических лиц и получение ролей .....	51
4.1.2 Регистрация юридических лиц .....	55
4.1.3 Регистрация ОГВ.....	55
4.1.4 Регистрация информационных систем .....	56
4.1.5 Регистрация системных групп .....	56
4.2 Управление данными.....	57
4.2.1 Управление данными физических лиц .....	57
4.2.2 Управление данными юридических лиц .....	59
4.2.3 Управление данными ОГВ.....	61
4.2.4 Управление данными ИС .....	62
4.3 Получение данных .....	62
4.3.1 Особенности получения данных физических лиц.....	63
4.3.2 Особенности получения данных юридических лиц .....	63

4.3.3	Особенности получения данных ОГВ и полномочий должностных лиц.....	64
4.3.4	Особенности получения данных ИС.....	64
<b>ПРИЛОЖЕНИЕ А. ИСПОЛЬЗОВАНИЕ ЕСИА В ЦЕЛЯХ ИДЕНТИФИКАЦИИ И АУТЕНТИФИКАЦИИ ПОСРЕДСТВОМ СТАНДАРТА SAML 2.0 .....</b>		
A.1	Общие сведения о стандарте SAML 2.0 .....	65
A.2	Общие рекомендации по реализации интерфейсов поставщика услуг .....	67
A.3	Общие требования к реализации интерфейса поставщика услуг .....	67
A.4	Описание форматов электронных сообщений SAML 2.0 в ЕСИА .....	68
A.5	Описание метаданных поставщика услуг.....	75
A.6	Шаблон файла метаданных.....	89
A.7	Рекомендации по указанию URL-адресов и выбору идентификатора поставщика услуг 92	
A.8	Примеры кода на языке Java по использованию OpenSAML.....	93
A.9	Пример AuthnResponse .....	94
<b>ПРИЛОЖЕНИЕ Б. СЕРВИСЫ ЕСИА НА БАЗЕ ПОДХОДА REST .....</b>		
B.1	Общие сведения о программном интерфейсе ЕСИА .....	97
B.2	Предоставление персональных данных пользователей .....	101
B.3	Проверка факта удаления учётной записи и связанных с ней персональных данных пользователя из ЕСИА .....	111
B.4	Предоставление данных из профиля организации .....	112
B.5	Предоставление списка участников организации. ....	119
B.6	Предоставление сведений о вхождении пользователя в группы .....	121
B.7	Управление данными организации .....	123
B.7.1	Изменение данных профиля организации .....	124
B.7.2	Управление приглашениями должностным лицам, зарегистрированным в ЕСИА, на присоединение к учетной записи соответствующей организации.....	129
B.7.3	Управление служебными данными присоединенных сотрудников, а также блокировка и удаление должностных лиц организации .....	131
B.7.4	Управление полномочиями должностных лиц посредством изменения их членства в группах доступа .....	132
B.7.5	Управление доступом к непубличным группам .....	132
B.7.6	Добавление и изменение данных филиалов организации .....	134
B.8	Предоставление списка измененных пользователей или организаций за период времени 135	
B.9	Импорт учетной записи пользователя .....	136
B.10	Сервис подтверждения операций по регистрации УЗ через интеграционный модуль ЕПГУ 155	
B.11	Управление изображением (аватаром) в профиле пользователя .....	160
B.11.1	Получение сжатого изображения (аватара) пользователя по OID.....	160

Б.11.2	Получение исходного изображения (аватара) пользователя по OID.....	161
Б.12	Сервис управления внешними ИС центрами обслуживания организаций.....	162
Б.12.1	Сервис REST API управления ЦО.....	162
Б.12.2	Сервис REST API безусловного добавления сотрудников в организацию.....	169
Б.12.3	Сервис REST API получения списка ЦО организации.....	171
Б.12.4	Сервис REST API прикрепления сотрудников к ЦО.....	177
Б.13	Сервис получения маркера доступа по идентификационному ключу.....	179
<b>ПРИЛОЖЕНИЕ В. СЕРВИСЫ ЕСИА, ОСНОВАННЫЕ НА ПРОТОКОЛЕ OAUTH2.0 И OPENID CONNECT 1.0.....</b>		<b>182</b>
В.1	Общие сведения.....	182
В.2	Модель контроля на основе делегированного принятия решения.....	183
В.2.1	Общие принципы.....	183
В.2.2	Получение авторизационного кода.....	186
В.2.3	Получение маркера доступа в обмен на авторизационный код.....	188
В.2.4	Получение нового маркера доступа в обмен на маркер обновления.....	190
В.3	Модель контроля доступа на основе полномочий системы-клиента.....	191
В.3.1	Общие принципы.....	191
В.3.2	Получение маркера доступа.....	192
В.4	Особенности указания области доступа (scope).....	194
В.5	Сведения о структуре и проверке маркера доступа.....	203
В.6	Использование OpenID Connect 1.0 для аутентификации пользователя.....	205
В.6.1	Общие принципы.....	205
В.6.2	Получение авторизационного кода.....	206
В.6.3	Получение маркера идентификации в обмен на авторизационный код.....	209
В.6.4	Проверка маркера идентификации.....	211
В.6.5	Выход из системы (логаут).....	211
В.7	Сведения о структуре маркера идентификации.....	212
В.8	Удаленная идентификация с использованием биометрической идентификации.....	214
<b>ПРИЛОЖЕНИЕ Г. СЕРВИС РЕГИСТРАЦИИ ПОЛЬЗОВАТЕЛЯ И ПОДТВЕРЖДЕНИЯ ЛИЧНОСТИ.....</b>		<b>219</b>
Г.1	Получение доступа к электронному сервису.....	220
Г.2	Регистрация пользователей.....	221
Г.2.1	Запрос на регистрацию новой подтвержденной учетной записи.....	222
Г.2.2	Проверка состояния выполнения запроса.....	223
Г.3	Подтверждение личности пользователя.....	223
Г.4	Восстановление доступа к учетной записи пользователя.....	224
Г.5	Удаление учетной записи пользователя.....	225
Г.6	Запрос на регистрацию подтвержденной учетной записи на базе существующей упрощенной.....	226

Г.7	Добавление данных о детях пользователя.....	227
Г.8	Поиск учетной записи пользователя.....	227
Г.9	Рекомендации по использованию сервиса.....	227
Г.9.1	Общие рекомендации.....	227
Г.9.2	Рекомендации по выбору способа доставки пароля.....	228
Г.9.3	Рекомендации по сохранению данных пользователя.....	228
Г.9.4	Рекомендации по вызову метода «Подтвердить личность гражданина РФ или иностранного гражданина в ЕСИА».....	229
Г.9.5	Рекомендации по взаимодействию с видами сведений в СМЭВ 3.Х.....	229
<b>ПРИЛОЖЕНИЕ Д. НЕРЕКОМЕНДУЕМЫЕ К ДАЛЬНЕЙШЕМУ ИСПОЛЬЗОВАНИЮ ФУНКЦИОНАЛЬНЫЕ ВОЗМОЖНОСТИ ЕСИА.....</b>		<b>232</b>
Д.1	Общие сведения.....	232
Д.2	Устаревшие утверждения SAML.....	232
Д.3	Устаревшие параметры сервиса регистрации.....	233
Д.4	Устаревшие скоупы.....	233
Д.5	Устаревший импорт учетной записи.....	234
<b>ПРИЛОЖЕНИЕ Е. ЕДИНЫЙ СЕРВИС УПРОЩЕННОЙ ИДЕНТИФИКАЦИИ ПОЛЬЗОВАТЕЛЕЙ ЕДИНОЙ СИСТЕМЫ ИДЕНТИФИКАЦИИ И АУТЕНТИФИКАЦИИ....</b>		<b>251</b>
Е.1	Получение доступа к электронному сервису.....	251
Е.2	Проверка данных пользователя.....	252
Е.2.1	Запрос на идентификацию и проверку данных пользователя.....	252
Е.2.2	Проверка состояния выполнения запроса.....	252

## ТАБЛИЦА ИЗМЕНЕНИЙ

Версия	Дата	Автор	Изменение
1.0	–	–	Документ создан
2.0	–	–	Создана новая версия документа в рамках развития ЕСИА в 2013 г.
2.1	–	–	Внесены исправления в документ: <ul style="list-style-type: none"> <li>– уточнено описание процедуры подписания запроса при аутентификации с помощью протокола SAML;</li> <li>– уточнено описание перечня SAML-атрибутов;</li> <li>– уточнено описание электронного сервиса по регистрации пользователей ЕСИА, опубликованного в СМЭВ (добавлено описание процедуры получения доступа к сервису, добавлены идентификаторы сервиса ЕСИА в СМЭВ, уточнено описание метода восстановления доступа);</li> <li>– уточнено описание областей доступа (scope), используемых программными интерфейсами на основе REST.</li> </ul>
2.2	–	–	Исключено приложение с описанием электронных сервисов ЕСИА для работы с должностными лицами ОГВ. Произведена перенумерация остальных приложений. Внесены уточнения и детализации в технические описания во всех приложениях
2.3	–	–	Детализация описания механизма аутентификации с использованием OpenID Connect 1.0
2.4	–	–	Добавлено описание программного интерфейса на основе REST по получению данных о филиалах и ОГВ. Уточнено описание программного интерфейса на основе REST по получению данных о системных группах. Изменено обозначение типов учетных записей. Добавлены ссылки на Технологический портал ЕСИА. Уточнено описание redirect_uri при использовании сервиса авторизации ЕСИА на основе OAuth 2.0. Уточнено описание сервиса получения данных о

			<p>субъекте (Приложение Б.7).</p> <p>Уточнен формат адреса, используемый в REST-сервисе ЕСИА</p>
2.4.1	–	–	<p>Уточнен формат запроса на получение маркера доступа при реализации модели контроля доступа на основе полномочий системы-клиента.</p> <p>Уточнен процесс завершения активной сессии пользователя при использовании протокола SAML</p>
2.5	–	–	<p>Добавлено описание:</p> <ul style="list-style-type: none"> <li>– новых типов документов физических лиц, получаемых через REST API ЕСИА;</li> <li>– данных о детях, получаемых через REST API ЕСИА;</li> <li>– новых возможностей по использованию аутентификации с использованием OpenID Connect 1.0 (проверка аутентификации в фоновом режиме и открытие страницы аутентификации во всплывающем окне);</li> <li>– возможностей по управлению данными организации;</li> <li>– новых разрешений на доступ к данным (score);</li> <li>– возможности возврата пользователя в систему, направившую пользователя в ЕСИА для выполнения операций.</li> </ul>
2.6	–	–	<p>Добавлено описание сервиса «Единый сервис упрощенной идентификации пользователей Единой системы идентификации и аутентификации»</p>
2.7	–	–	<p>Добавлено описание использования разрешения (scope) для передачи сведений о детях.</p>
2.8	–	–	<p>Добавлено описание использования разрешения (scope) «openid» для интеграции информационных систем</p>
2.9	–	–	<p>Добавлено в Таблицу 11 «Состав набора данных» пункт – место рождения, при вызове скоупа id_doc и foreign_passport_doc</p>
2.10	–	–	<p>Из Таблицы 11 исключен пункт место рождения.</p> <p>Добавлено описание сервиса УПРИД.</p> <p>Уточнена информация по сервису регистрации.</p>

			<p>Добавлен раздел Б.9 Предоставление списка измененных пользователей или организаций за период времени</p> <p>В таблице 6 добавлены параметры ответа на запрос о персональных данных пользователя: verifying и status.</p>
2.11	–	–	К Таблице 11 в примечании добавлено описание score, позволяющих получить Гражданство пользователя.
2.12	–	–	Уточнено описание структуры маркера идентификации (Приложение В.7).
2.13	–	–	В Таблице 11 добавлен скоуп «birthplace».
2.14	–	–	В Таблице 10 исправлены коды ошибок.
2.15	–	–	В Таблице 11 добавлен скоуп usr_org.
2.16	–	–	Добавлено описание полей «district» и «settlement» для атрибута orgAddresses (Таблица 5).
2.17	17.01.2017	Пригарина Д.А.	<p>В Таблице 10 добавлен новый код ошибки при отсутствии разрешения на доступ к указанному скоупу.</p> <p>В таблице 6 добавлены параметры ответа на запрос о контактах пользователя: vrfValStu и verifyingValue.</p>
2.18	31.01.2017	Пригарина Д.А.	Добавлен раздел с описанием метода импорта учетной записи пользователя (Приложение Б.9).
2.19	08.02.2017	Маслова Г.В.	В таблице 6 изменен параметр fiasCode ответа на запрос о сведениях об отдельной записи в перечне адресов физического лица.
2.20	09.03.2017	Пригарина Д.А.	Обновлен алгоритм импорта УЗ, пример ответа на запрос, обязательность полей адреса (Приложение Б.9).
2.21	10.04.2017	Пригарина Д.А.	<p>Добавлено описание получения информации для скоупа usr_org (Приложение В.4).</p> <p>В Приложении Б.9 добавлено описание заголовков запроса (Request-Data, Request-Data Sign). Обновлено описание параметров series и number для документа, удостоверяющего личность.</p>
2.22	02.05.2017	Горбунова О.Е.	<p>В Приложение В.4 в перечень скоупов добавлен скоуп usr_avt.</p> <p>Добавлено описание получения информации для скоупа usr_avt (Приложение Б.9.1).</p>
2.23	04.05.2017	Пригарина Д.А.	<p>Добавлено описание ошибок для параметра errorStatusInfo (Приложение Б.9).</p> <p>Обновлено описание ответа для запроса: <a href="https://esia-">https://esia-</a></p>



			<a href="http://portal1.test.gosuslugi.ru/rs/orgs/100000/emps?embed=(elements.person)">portal1.test.gosuslugi.ru/rs/orgs/100000/emps?embed=(elements.person)</a> (Приложение Б.1).
2.24	20.06.2017	Маслова Г.В.	Обновлен пример запроса (вызов сервиса в среде разработки) в Приложении Б.11 (добавлен параметр «birthplace»).
2.25	03.07.2017	Пригарина Д.А.	В разделе 3.1.1 добавлена информация о прекращении поддержки SAML 2.0 в ЕСИА. В разделах Б.2, В.2.2, В.4, В.5 обновлены примеры, касающиеся скоупа id_doc. В разделах В.6.2.2, В.6.2.3 обновлены примеры запросов.
2.26	18.07.2017	Маслова Г.В.	Добавлена Таблица 10 с кодами ошибок от сервиса импорта. Для параметров запроса импорта актуализированы форматы данных и значение обязательности для отправки в запросе. В Приложениях Б8, В 3.2, В4 удалена информация о скоупе sbj_inf. Добавлено приложение Д4 по устаревшим скоупам ЕСИА.
2.27	17.08.2017	Пригарина Д.А.	Обновлена обязательность следующих полей запроса метода импорта (Б.9): birthplace, series, number, issuedBy.
2.28	29.08.2017	Пригарина Д.А.	В описании метода импорта (Б.9) добавлен новый тип документа – FRGN_PASS (заграничный паспорт гражданина РФ), обновлено описание параметров запроса для документа, удостоверяющего личность. В Таблице 13 для параметра flowDetails в поле name добавлено новое значение – raRegistrationEndorsement (подтверждение регистрации пользователем по СМС).
2.29	08.11.2017	Пригарина Д.А.	Обновлена обязательность поля middleName запроса метода импорта (Б.9).

2.30	19.12.2017	Маслова Г.В.	Обновлена обязательность поля middleName запроса метода импорта (Б.9).
2.31	26.12.2017	Жукова Д.А.	Добавлены новые параметры в ответе на запрос при получении данных организации (rs/orgs, Б.4). Добавлены новые параметры при ответе на запрос при получении списка организация пользователя (rs/prns/{prn_oid}/roles, В.4).
2.32	30.01.2018	Маслова Г.В.	Внесены уточнения в таблицу 10.
2.33	02.02.2018	Маслова Г.В.	Внесены изменения в раздел 3.5 «Возврат пользователя в систему, вызвавшую профиль пользователя в ЕСИА или регистрацию пользователя в ЕСИА».
2.34	09.02.2018	Маслова Г.В.	Исправлены опечатки.

2.35	01.03.2018	Цирихов А.М.	<p>Внесены изменения в Приложение Б.9 Импорт учетной записи пользователя:</p> <ul style="list-style-type: none"> <li>– в таблице с описанием параметров запроса: обязательность параметра документа issuedBy – наименование подразделения, выдавшего паспорт – указана как Y/N (обязателен только для паспорта гражданина РФ);</li> <li>– в примере запроса импорта УЗ скорректировано содержимое элемента addresses;</li> <li>– скорректированы примеры ответов на запрос импорта УЗ;</li> <li>– Таблица 10 – Коды и описание ошибок от сервиса импорта: добавлены коды ESIA-030007, ESIA-032205, ESIA-039812, ESIA-039815, и их описания;</li> <li>– Таблица 11 – Параметры ответа на запрос о статусе проверки данных пользователя: в описание добавлен параметр personOid – идентификатор зарегистрированной учётной записи;</li> <li>– Таблица 11 – Параметры ответа на запрос о статусе проверки данных пользователя: в перечень возможных значений атрибута name параметра flowDetails добавлено значение «С» - операция отменена;</li> <li>– Скорректирован основной и добавлены дополнительные примеры ответов на запрос о статусе выполнения заявки.</li> </ul>
2.36	07.03.2018	Жукова Д.А.	<p>Добавлен раздел «Удаленная идентификация с использованием биометрической идентификации» (Приложение В.8).</p>
2.37	12.03.2018	Маслова Г.В.	<p>Исправлены опечатки.</p>

2.37	13.03.2018	Цирихов А.М.	<p>Выполнены доработки и внесены изменения в Приложение Б.9 Импорт учетной записи пользователя:</p> <ul style="list-style-type: none"> <li>– обновлена схема, представленная на рисунке 14 – Алгоритм импорта учетной записи в ЕСИА;</li> <li>– скорректирована таблица с параметрами ответа на запрос импорта УЗ в ЕСИА: <ul style="list-style-type: none"> <li>– в примечаниях добавлено описание возможных значений возвращаемого параметра code (Код завершения операции);</li> <li>– в примечаниях добавлено описание назначения возвращаемого параметра description (Текстовое описание кода завершения операции);</li> <li>– в примечаниях добавлено описание назначения возвращаемого параметра message (Текстовое описание кода ошибки выполнения операции);</li> </ul> </li> <li>– Таблица 10 – Коды и описание ошибок от сервиса импорта: <ul style="list-style-type: none"> <li>– скорректировано содержимое столбца с описанием кодов возврата для некоторых кодов ошибок;</li> <li>– добавлен код ошибки ESIA-910307 и его описание.</li> </ul> </li> </ul>
------	------------	--------------	---

2.38	10.04.2018	Цирихов А.М.	<p>Выполнены доработки и внесены изменения в Приложение Б.9 Импорт учетной записи пользователя:</p> <ul style="list-style-type: none"> <li>– Таблица 11 – Параметры ответа на запрос о статусе проверки данных пользователя: перечень возможных значений атрибута name параметра flowDetails разделен на две возвращаемые группы: <ul style="list-style-type: none"> <li>• задачи и статусы из выполнения до момента завершения проверки СНИЛС;</li> <li>• задачи и статусы их выполнения после успешного завершения проверки СНИЛС и создания упрощённой УЗ;</li> </ul> </li> <li>– скорректированы примеры ответов на запрос о статусе выполнения заявки – в соответствии с разделением статусов на две возвращаемые группы (до и после проверки СНИЛС).</li> </ul>
2.39	28.04.2018	Маслова Г.В.	Внесены изменения в Приложение Б.1 Общие сведения о программном интерфейсе ЕСИА.
2.40	29.06.2018	Жукова Д.А.	<p>Обновление описания информации о получении аватара пользователя (Приложение Б.9.1).</p> <p>Дополнение раздела об удаленной идентификации с использованием биометрической идентификации примерами получаемых маркеров доступа (Приложение В.8) и общей схемой взаимодействия участников.</p>
2.41	04.07.2018	Жукова Д.А.	<p>Добавлено описание нового scope – «ext_auth_result» (Приложение В.4).</p> <p>Обновлена информация о структуре маркера доступа, выдаваемого ЕСИА, в частности об алгоритме шифрования (Приложение В.5).</p>
2.42	17.07.2018	Жукова Д.А.	Добавлены новые типы свидетельства о рождении и новый параметр (номер актовой записи) при получении информации о документах пользователя и о документах детей пользователя. (Приложение Б.2).

2.43	30.07.2018	Жукова Д.А.	Добавлена информация о необходимости наличия подтвержденного мобильного телефона в профиле пользователя при изменении основных данных в стандартной и подтвержденной УЗ (п.4.2.1).
2.44	26.09.2018	Жукова Д.А.	Обновлена информация о завершении удаленной идентификации пользователя (получение пользовательского маркера доступа) (Приложение В.8, п.2). Добавлен новый код ошибки в Таблицу 12 – ESIA-032110 (Приложение Б.9). Добавлена информация о завершении сессии ЕСИА при закрытии браузера (п.3.2.1, п.3.3). Добавлена информация о возможности обмена авторизационного кода на один маркер доступа (Приложения В.2.3 и В.6.3).
2.45	5.10.2018	Жукова Д.А.	Добавлена информация о настройке сроков жизни маркера доступа и маркера обновления (Приложение Б.1). Добавлена информация о дополнительных возможных кодах ошибок при получении маркера доступа в обмен на маркер обновления (Приложение В.2.4).
2.45	22.10.2018	Цирихов А.М.	Приложение В.7 – в подраздел Сведения о структуре маркера идентификации: добавлено описание возможных типов субъекта (“urn:esia:obj:typ”). Приложение В.8 – Удалённая идентификация с использованием биометрической идентификации: в подразделе «2. Завершение удаленной идентификации пользователя, получение пользовательского маркера доступа» скорректирован пример состава расширенного маркера доступа (PAYLOAD-часть)
2.46	26.11.2018	Маслова Г.В.	В Приложении Б.2 REST-API /prns/{oid}/ctts/{ctt_id} удалена информация о служебной электронной почте.

2.47	27.11.2018	Мезин Д.А.	В таблице 10 скорректировано описание кодов возврата для кодов ошибок: <ul style="list-style-type: none"> <li>• ESIA-032205;</li> <li>• ESIA-039815.</li> </ul>
2.48	06.12.2018	Маслова Г.В.	Добавлена информация о поддержке ГОСТ Р 34.10-2012.
2.49	18.12.2018	Мезин Д.А.	В таблице 10 скорректировано описание кода возврата для кода ошибки: ESIA-032205.
2.50	21.12.2018	Мезин Д.А.	В таблице 10 удалена информация о коде ошибки: ESIA-039815.
2.51	26.12.2018	Маслова Г.В.	В Приложении В.5 скорректированы сведения о структуре и проверке маркера доступа: добавлено описание информации о наличии делегирования полномочий.
2.51	26.12.2018	Мезин Д.А.	Добавлено описание областей доступа (scopes): gosbar и gosbar_org (Приложение В.4).

2.51	28.12.2018	Цирихов А.М.	<p>1. В Приложении А.5 Описание метаданных поставщика услуг в таблице 5 расширено описание атрибута principalDocuments в части типов документа «Свидетельство о рождении».</p> <p>2. В Приложения Б.2 и Б.4 (сервисы ЕСИА на базе подхода REST, предоставление персональных данных пользователей и предоставление данных из профиля организации) добавлено описание методов REST API ЕСИА для получения данных о транспортных средствах пользователей и организаций в соответствии с выполненными доработками (параметры пагинации, общее количество транспортных средств, полная информация о транспортном средстве).</p>
2.52	11.01.2019	Жукова Д.А.	<p>Обновлено описание метода импорта учетной записи пользователя:</p> <p>1. Текущее описание перенесено в Приложение Д.5 как устаревшее. Добавлен новый код ошибки ESIA-039600;</p> <p>2. Приложение Б.9 было обновлено: добавлена информация об адресе новой версии метода импорта, новых кодах ошибок (ESIA-039601, ESIA-039602, ESIA-039603, ESIA-039815), новой функции подтверждения упрощенных учетных записей. Обновлен алгоритм работы метода импорта.</p>
2.53	18.01.2019	Маслова Г.В.	<p>В таблице 18 в состав набора данных для score «id_doc» и «foreign_passport_doc» добавлено значение «гражданство».</p> <p>В разделе Б.9 добавлен код ошибки ESIA-035116.</p>
2.54	30.01.2019	Мезин Д.А.	<p>В разделе Б.9 добавлен код ошибки ESIA- 039805, скорректировано описание кода возврата для кода ошибки ESIA-035116.</p>



2.54	13.02.2019	Цирихов А.М.	Приложение В.7 – в подразделе «Сведения о структуре маркера идентификации» скорректировано описание возможных типов субъекта (“urn:esia:subj:typ”): “P” – физическое лицо.
2.55	13.03.2019	Цирихов А.М.	Приложение В.8 «Удалённая идентификация с использованием биометрической идентификации» - добавлена ссылка на раздел документа «Методические рекомендации по работе с Единой биометрической системой», описывающий интеграцию внешних систем с Единой биометрической системой, в том числе содержащий указания по использованию защищённых сетей передачи данных при использовании методов REST API Биометрической верификации. Исправлено описание формата параметра «17irthdate» (Таблица 6).
2.56	11.04.2019	Мезин Д.А.	В таблицу 10 добавлен код ошибки ESIA-039810
2.57	26.04.2019	Жукова Д.А.	Указание информации о score «bio» в Приложениях В.4 и В.8
2.58	05.06.2019	Мезин Д.А.	В Приложение Г. Добавлен новый раздел Г.9.5 Рекомендации по взаимодействию с видами сведений в СМЭВ 3.Х
2.59	11.06.2019	Цирихов А.М.	1. В документ добавлено Приложение Б.11 – Сервис управления внешними ИС центрами обслуживания организаций. 2. В подразделы 3.1.1 и 3.1.2 добавлена информация и ссылка на сертификаты тестовой и продуктивной сред ЕСИА, используемые для формирования электронных подписей ответов как поставщика.
2.60	16.07.2019	Мезин Д.А.	В пункте Б.11 скорректировано описание сервиса REST API.
2.61	07.08.2019	Мезин Д.А.	В Приложение Б. Обновлен формат fiasCode.

2.61	08.10.2019	Цирихов А.М.	<ol style="list-style-type: none"> <li>1. Исключено указание на возможность использования ИС самоподписанных сертификатов электронных подписей.</li> <li>2. Исключено указание на возможность использования сертификатов электронных подписей, выпущенных с использованием криптографических алгоритмов, отличных от ГОСТ Р 34.10-2012 и ГОСТ Р 34.11-2012 (кроме раздела 3.1.1 Аутентификация с использованием стандарта SAML и приложения А. Использование ЕСИА в целях идентификации и аутентификации посредством стандарта SAML 2.0).</li> </ol>
2.62	23.10.2019	Мезин Д.А	В приложение В.3.2 скорректировано описание получения маркера доступа.
2.63	02.12.2019	Мезин Д.А	В приложение В.3.1.1 и В.3.1.2 скорректировано описание.
2.64	24.12.2019	Мезин Д.А	В приложение Б.11.3 актуализирован пример ответа метода сервиса REST API получения списка ЦО организации.
2.65	26.12.2019	Мезин Д.А	В приложение Б.11 Сервис управления внешними ИС центрами добавлено описание для поля opnModes.
2.66	26.02.2019	Мезин Д.А	<ol style="list-style-type: none"> <li>1) Добавлен новое приложение Б.10 Сервис подтверждения операций по регистрации УЗ через интеграционный модуль ЕПГУ;</li> <li>2) В приложение Б.9 добавлен код ошибки ESIA-032010;</li> <li>3) В разделы 3.2.2 и В.6.5 добавлена информации об обязательности вызова Logout.</li> </ol>
2.67	26.03.2020	Петраков С.В.	В приложение Б.12.2 Сервис REST API безусловного добавления сотрудников в организацию в перечень возвращаемых ошибок добавлено описание ошибки ESIA-036102
2.68	14.04.2020	Мезин Д.А	В приложение Б.4 Предоставление данных из профиля организации актуализированы коды типов ОГВ.

2.69	28.05.2020	Тихонова Е.Н.	<ol style="list-style-type: none"> <li>1. В разделе Б.9 добавлен код ошибки ESIA-039803, скорректировано описание кода возврата для кода ошибки ESIA-032010;</li> <li>2. В разделе Б.9 добавлено описание способа формирования подписи запроса (Request-Data-Sign) для метода импорта.</li> </ol>
2.70	15.07.2020	Цирихов А.М.	В документ добавлено Приложение Б.13 – Сервис получения маркера доступа по идентификационному ключу
2.71	17.08.2020	Жукова Д.А.	В Таблицу 6 добавлен новый параметр <actDate> - дата актовой записи (только для свидетельства о рождении ребенка РФ) для свидетельства о рождении РФ ребенка.
2.72	21.08.2020	Мезин Д.А	В приложение Б. – Сервисы ЕСИА на базе подхода REST скорректировано описание для метода «Сведения об отдельной записи в перечне документов физического лица»
2.73	08.09.2020	Маркелова М.Н.	<ol style="list-style-type: none"> <li>1. В приложение Б.4 добавлено описание методов REST API ЕСИА для получения данных о категориях организации;</li> <li>2. В Приложение В.4 в перечень скоупов добавлен скоуп categories.</li> </ol>
2.74	17.09.2020	Тихонова Е. Н. Маркелова М.Н.	<ol style="list-style-type: none"> <li>1. В приложение Б.2 добавлена информация о самозанятых и добавлено описание методов REST API ЕСИА для получения данных о категориях самозанятого;</li> <li>2. В приложение В.4 в перечень скоупов добавлен скоуп self_employed.</li> <li>3. В приложение Б. – Сервисы ЕСИА на базе подхода REST скорректировано описание для методов «Данные о пользователе с идентификатором prn-id» и «Сведения об отдельной записи в перечне документов физического лица»</li> </ol>
2.75	05.10.2020	Мезин Д.А	В приложение Б. добавлен новый раздел Б.9.1 Модернизированный сервис импорта учетных записей пользователя из внешних информационных систем
2.76	27.10.2020	Мезин Д.А	В приложение Б.12.4 Сервис REST API прикрепления сотрудников к ЦО добавлен код ошибки: ESIA-039961
2.77	03.12.2020	Цветкова Г.А.	<ol style="list-style-type: none"> <li>1. В приложении Б.9 в таблице 13 добавлено описание кодов ошибок ESIA-910100 и ESIA-</li> </ol>

			<p>910001</p> <p>2. В приложении Б.9 скорректировано описание примера с ошибкой ESIA-910100</p>
2.78	08.12.2020	Тихонова М.А.	В приложении В4 – для получения информации об организациях, в которые включен пользователь – к данному REST-API добавлен атрибут <admin> с его значением.
2.79	25.12.2020	Маркелова М.Н.	В приложение А.5 и Б.4 изменено наименование параметра телефон с «PHN» на «OPH» в контактах организации
2.80	19.03.2021	Тихонова М.А.	<p>В приложении Б9:</p> <ol style="list-style-type: none"> <li>1. актуализирована схема импорта (Рисунок 14);</li> <li>2. внесены изменения в таблицу ФЛК – Параметры ответа на запрос о статусе проверки данных пользователя для полей: ФИО, наименование подразделения, выдавшего документ и номер подразделения для паспорта РФ; фамилия и имя на латинице и наименование подразделения, выдавшего документ для заграничного паспорта.</li> <li>3. Внесены изменения в таблицу с параметрами ответа. В параметр «code» добавлено примечание по возвращению значения ответа.</li> <li>4. Удален параметр «message» из таблицы, которая хранит в себе параметры, передающиеся в ответе от вызова метода импорта.</li> <li>5. В таблицу 12 добавлены коды ответов на запрос о статусе выполнения заявки.</li> </ol>

## СПИСОК СОКРАЩЕНИЙ

Сокращение / термин	Наименование / определение
ЕГРИП	Единый государственный реестр индивидуальных предпринимателей
ЕГРЮЛ	Единый государственный реестр юридических лиц
ЕПГУ	Федеральная государственная информационная система «Единый портал государственных и муниципальных услуг (функций)»
ЕСИА	Федеральная государственная информационная система «Единая система идентификации и аутентификации в инфраструктуре, обеспечивающей информационно-технологическое взаимодействие информационных систем, используемых для предоставления государственных и муниципальных услуг в электронной форме»
ИНН	Идентификационный номер налогоплательщика
ИС	Информационная система
КЭП	Усиленная квалифицированная электронная подпись
ОГВ	Орган государственной власти. Федеральные органы исполнительной власти, государственные внебюджетные фонды, органы исполнительной власти субъектов Российской Федерации, органы местного самоуправления, государственные и муниципальные учреждения, многофункциональных центров предоставления государственных и муниципальных услуг, а также иные организации, определенные федеральными законами, актами Президента Российской Федерации и актами Правительства Российской Федерации
ОГРН	Основной государственный регистрационный номер
ОГРНИП	Основной государственный регистрационный номер индивидуального предпринимателя
Оператор выдачи ключа ПЭП	Орган или организация, обладающая правом создания (замены) ключа ПЭП в соответствии с постановлением Правительства РФ от 25 января 2013 г. № 33 «Об использовании простой электронной подписи при оказании государственных и муниципальных услуг». В соответствии с указанным постановлением Правительства, качестве Операторов

Сокращение / термин	Наименование / определение
	<p>выдачи ключа ПЭП могут выступать федеральные органы исполнительной власти, государственные внебюджетные фонды, органы исполнительной власти субъектов Российской Федерации, органы местного самоуправления, государственные и муниципальные учреждения, многофункциональные центры предоставления государственных и муниципальных услуг, а также иные организации, определенные федеральными законами, актами Президента Российской Федерации и актами Правительства Российской Федерации (а также уполномоченные ими организации), осуществляющие оказание государственных или муниципальных услуг и подключенные к инфраструктуре, обеспечивающей информационно-технологическое взаимодействие информационных систем, используемых для предоставления государственных и муниципальных услуг в электронной форме</p>
Оператор ЕСИА	Министерство связи и массовых коммуникаций Российской Федерации
Оператор ИС	<p>Организация, осуществляющая регистрацию и управление ИС. В качестве операторов ИС, включенных в регистр информационных систем ЕСИА, могут быть организации, обеспечивающие решение следующих задач:</p> <ul style="list-style-type: none"> <li>– предоставление государственных и муниципальных услуг;</li> <li>– исполнение государственных и муниципальных функций;</li> <li>– формирование БГИР;</li> <li>– межведомственное электронное взаимодействие;</li> <li>– иные задачи, предусмотренные федеральными законами, актами Президента РФ и актами Правительства РФ.</li> </ul>
Пользователь ЕСИА	Пользователь информационно-телекоммуникационной сети «Интернет», зарегистрированный в ЕСИА в качестве физического лица. Может иметь роли индивидуального предпринимателя, сотрудника юридического лица, должностного лица ОГВ

<b>Сокращение / термин</b>	<b>Наименование / определение</b>
Поставщик услуг	ИС, интегрированная с ЕСИА и осуществляющая предоставление пользователям ЕСИА данных и услуг, в частности, государственных и муниципальных услуг в электронной форме
ПЭП	Простая электронная подпись
Регламент	Регламент взаимодействия участников информационного взаимодействия с оператором ЕСИА и оператором инфраструктуры электронного правительства при организации информационно-технологического взаимодействия информационных систем с использованием ЕСИА
СМЭВ	Федеральная государственная информационная система «Единая система межведомственного электронного взаимодействия»
СНИЛС	Страховой номер индивидуального лицевого счета застрахованного лица в системе персонифицированного учета Пенсионного фонда России
Специалист Центра обслуживания	Сотрудник Оператора выдачи ключа ПЭП, осуществляющий подтверждение личности пользователей ЕСИА
Технологический портал ЕСИА	Специализированное веб-приложение, размещенное по адресу <a href="https://esia.gosuslugi.ru/console/tech">https://esia.gosuslugi.ru/console/tech</a> . Предназначено, в частности, для управления ИС организаций
ФИО	Фамилия, имя, отчество
Центр обслуживания	Центр обслуживания органа или организации, имеющей право создания (замены) и выдачи ключа ПЭП. В Центре обслуживания специалистами Центра обслуживания осуществляется регистрация и/или подтверждение личности пользователей ЕСИА
ЮЛ	Юридическое лицо
OAuth	Открытый протокол авторизации
REST	Передача репрезентативного состояния (Representational State Transfer)
SAML	Security Assertion Markup Language
SMS	Служба коротких сообщений (Short Message Service)

# 1 ВВЕДЕНИЕ

Переход к оказанию государственных и муниципальных услуг в электронном виде требует от государства предоставить людям и органам государственной власти возможности безопасно идентифицировать друг друга онлайн. Когда люди и органы государственной власти могут доверять результатам идентификации друг друга, они могут предоставлять и потреблять услуги, чего нельзя было бы достичь в другом случае из-за большой сложности или важности услуг.

В текущей онлайн среде от людей требуется ведение десятков различных имен пользователей и паролей — по одной паре для каждого вебсайта, с которым пользователь взаимодействует. Сложность такого подхода является бременем для людей и потворствует такому поведению, как повторное использование паролей, что упрощает онлайн мошенничества и нарушения идентификации. В то же время органы государственной власти сталкиваются с постоянно возрастающими затратами на управление учётными записями пользователей, последствиями онлайн мошенничеств и неэффективностью электронных услуг в результате нежелания потенциальными пользователями проходить регистрацию еще одной учётной записи.

Созданная Минкомсвязью России ФГИС ЕСИА:

1. Предоставляет использующим ее информационным системам органов государственной власти решение по достоверной идентификации пользователей (как физических, так и должностных лиц ЮЛ и ОГВ), достигнутой благодаря тому, что:
  - регистрация лица в ЕСИА сопряжена с проверкой значимых для удостоверения личности критериев;
  - ЕСИА обеспечивает защиту размещённой в ней информации в соответствии с законодательством Российской Федерации.
2. Является ориентированной на пользователя – предоставляет ему возможности:
  - идентификации и аутентификации с использованием единой учетной записи и широкого спектра поддерживаемых методов аутентификации при доступе к различным информационным системам органов государственной власти;
  - управления своими персональными данными, размещенными в ЕСИА, и контроля над их предоставлением в информационные системы органов государственной власти.



## 1.1 Назначение документа

Настоящий документ:

1. Описывает базовые сценарии использования ЕСИА:
  - идентификация и аутентификация пользователей при доступе к информационным системам органов государственной власти (раздел 3);
  - ведение идентификационных данных и полномочий пользователей (раздел 4);
  - получения информационными системами органов государственной власти данных из регистров, хранимых в ЕСИА (раздел 4).
2. Поясняет порядок ведения в ЕСИА регистров (справочников), необходимых для реализации базовых сценариев использования ЕСИА:
  - регистр физических лиц;
  - регистр юридических лиц и должностных лиц юридических лиц;
  - регистр органов государственной власти и должностных лиц органов государственной власти;
  - регистр информационных систем.
3. Предоставляет методические рекомендации по интеграции информационных систем с ЕСИА и обеспечению соответствия положениям нормативно-правовых актов в части использования ЕСИА.

## 1.2 Нормативные ссылки

Настоящий документ разработан в целях реализации и во исполнение следующих нормативно-правовых актов:

- Федеральный закон от 27 июля 2010 г. № 210-ФЗ «Об организации предоставления государственных и муниципальных услуг».
- Федеральный закон от 6 апреля 2011 г. № 63-ФЗ «Об электронной подписи».
- Государственная программа Российской Федерации «Информационное общество (2011 – 2020 годы)», утвержденная распоряжением Правительства Российской Федерации от 20 октября 2010 г. № 1815-р.
- Постановление Правительства Российской Федерации от 28 ноября 2011 г. № 977 «О федеральной государственной информационной системе «Единая система идентификации и аутентификации в инфраструктуре, обеспечивающей информационно-технологическое взаимодействие информационных систем,

используемых для предоставления государственных и муниципальных услуг в электронной форме».

- Постановление Правительства Российской Федерации от 9 февраля 2012 г. № 111 «Об электронной подписи, используемой органами исполнительной власти и органами местного самоуправления при организации электронного взаимодействия между собой, о порядке её использования, а также об установлении требований к обеспечению совместимости средств электронной подписи».
- Постановление Правительства Российской Федерации от 25 января 2013 г. № 33 «Об использовании простой электронной подписи при оказании государственных и муниципальных услуг».
- Постановление Правительства Российской Федерации от 10 июля 2013 г. № 584 «Об использовании федеральной государственной информационной системы «Единая система идентификации и аутентификации в инфраструктуре, обеспечивающей информационно-технологическое взаимодействие информационных систем, используемых для предоставления государственных и муниципальных услуг в электронной форме».
- Положение «Об инфраструктуре, обеспечивающей информационно-технологическое взаимодействие информационных систем, используемых для предоставления государственных и муниципальных услуг в электронной форме», утверждённое постановлением Правительства Российской Федерации от 8 июня 2011 г. № 451.
- Положение «О федеральной государственной информационной системе «Единая система идентификации и аутентификации в инфраструктуре, обеспечивающей информационно-технологическое взаимодействие информационных систем, используемых для предоставления государственных и муниципальных услуг в электронной форме», утверждённое приказом Минкомсвязи России от 13 апреля 2012 г. № 107.

## 2 ОБЩЕЕ ОПИСАНИЕ ЕСИА

В соответствии с постановлением Правительства Российской Федерации от 28 ноября 2011 г. № 977 ЕСИА должна обеспечивать санкционированный доступ участников информационного взаимодействия (заявителей и должностных лиц ОГВ) к информации, содержащейся в государственных информационных системах, муниципальных информационных системах и иных информационных системах.

При этом ЕСИА не обеспечивает выполнение процессов идентификации, аутентификации и авторизации участников межведомственного взаимодействия, возникающих в процессе использования СМЭВ, в частности, при взаимодействии информационных систем с использованием СМЭВ.

Основные функциональные возможности ЕСИА:

- идентификация и аутентификация пользователей, в том числе:
  - однократная аутентификация<sup>1</sup>, которая дает пользователям ЕСИА следующее преимущество: пройдя процедуру идентификации и аутентификации в ЕСИА, пользователь может в течение одного сеанса работы обращаться к любым информационным системам, использующим ЕСИА, при этом повторная идентификация и аутентификация не требуется.
  - поддержка различных методов аутентификации: по паролю, по электронной подписи, а также двухфакторная аутентификация (по постоянному паролю и одноразовому паролю, высылаемому в виде sms-сообщения);
  - поддержка уровней достоверности идентификации пользователя (упрощенная учетная запись, стандартная учетная запись, подтвержденная учетная запись).
- ведение идентификационных данных<sup>2</sup>, а именно – ведение регистров физических, юридических лиц, органов и организаций, должностных лиц органов и организаций и информационных систем;
- авторизация уполномоченных лиц ОГВ при доступе к следующим функциям ЕСИА:
  - ведение регистра должностных лиц ОГВ в ЕСИА;
  - ведение справочника полномочий в отношении ИС и предоставление пользователям ЕСИА (зарегистрированным в ЕСИА как должностные лица ОГВ) полномочий по доступу к ресурсам ИС, зарегистрированным ЕСИА;

---

<sup>1</sup> Соответствующий термин на английском языке – Single Sign On

<sup>2</sup> Соответствующий термин на английском языке – Identity Management

- делегирование вышеуказанных полномочий уполномоченным лицам нижестоящих ОГВ.
- ведение и предоставление информации о полномочиях пользователей в отношении информационных систем, зарегистрированных в ЕСИА.

Обращение участников информационного взаимодействия к ЕСИА должно происходить только по протоколу HTTPS (использовать протокол HTTP запрещено).

### **3 АУТЕНТИФИКАЦИЯ ПОЛЬЗОВАТЕЛЕЙ ЧЕРЕЗ ЕСИА**

Разработчики государственных сайтов, порталов и прочих веб-приложений могут предоставить своим пользователям возможность входить в систему, используя учётную запись ЕСИА. Это избавляет разработчиков от необходимости делать собственное хранилище учётных записей, обеспечивать безопасность хранения паролей, разрабатывать механизмы регистрации, аутентификации пользователей, поддерживать их в рабочем состоянии.

Под пользователями ЕСИА понимаются следующие категории участников информационного взаимодействия:

- физические лица, имеющие учётную запись в регистре физических лиц ЕСИА;
- индивидуальные предприниматели, т.е. физические лица имеющие признак индивидуального предпринимателя;
- должностные лица юридических лиц, т.е. физические лица, присоединенные к учётным записям юридических лиц ЕСИА;
- должностные лица органов и организаций, т.е. физические лица, присоединенные к учётным записям ОГВ.

Пользователи получают возможность однократной аутентификации. Это означает, что пройдя процедуру аутентификации в ЕСИА, пользователь может в течение одного сеанса работы войти в несколько систем, и при этом повторно вводить логин и пароль не потребуется.

С целью обеспечения указанного функционала в ЕСИА реализовано два альтернативных механизма, которые позволяют разработчику использовать наиболее подходящий для его системы:

- механизм, основанный на стандарте SAML версии 2.0;
- механизм, основанный на модели OpenID Connect 1.0.

#### **Аутентификация с использованием стандарта SAML**

ЕСИА использует стандарт SAML версии 2.0, который был разработан в 2005 году концерном OASIS. SAML базируется на языке XML и определяет способы обмена информацией об аутентификации пользователей, их полномочиях и идентификационных данных. В соответствии с принятой в этом стандарте терминологией, ЕСИА выступает в роли доверенного поставщика идентификации (Identity Provider), а система выступает в роли поставщика услуг (Service Provider)<sup>3</sup>.

---

<sup>3</sup> Подробное описание схемы интеграции посредством SAML 2.0 представлено в приложении А.

Общая схема подключения системы к ЕСИА представлена на рисунке ниже.



Рисунок 1 – Схема взаимодействия ИС с ЕСИА с целью идентификации и аутентификации с использованием стандарта SAML 2.0

### Аутентификация с использованием модели OpenID Connect

В ЕСИА создан механизм аутентификации пользователей, основанный на спецификациях OAuth 2.0 и расширении OpenID Connect 1.0.

Протокол определяет взаимодействие следующих сторон:

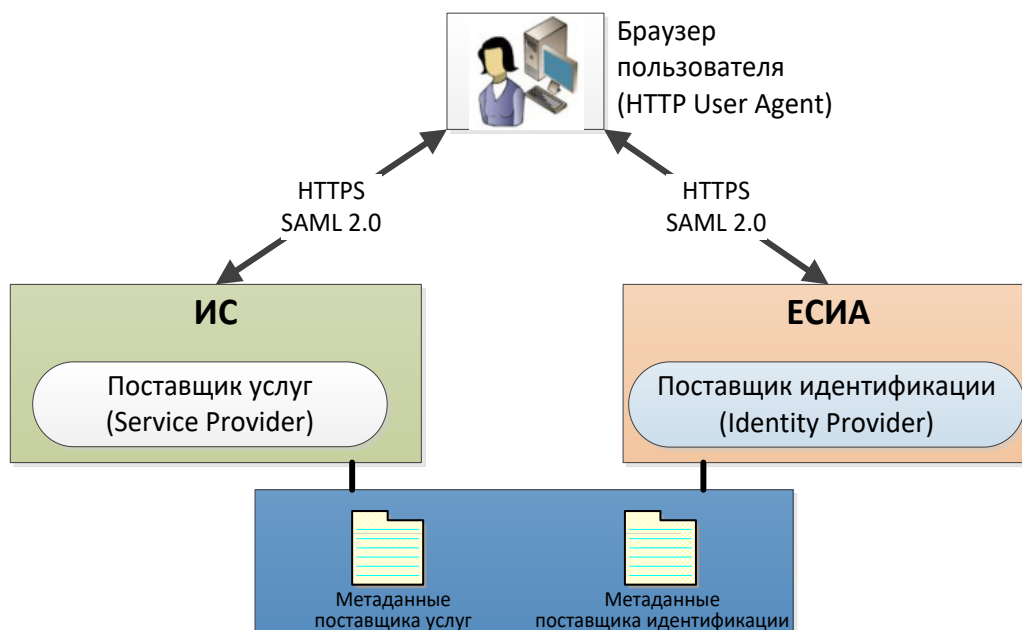
- владелец ресурса (resource owner) – сущность, которая может предоставить доступ к защищаемому ресурсу (например, физическое лицо, заявитель);
- система-клиент (client) – приложение, которое запрашивает доступ к защищаемому ресурсу от имени его владельца;
- сервис авторизации (authorization server) – сервис, который выпускает для системы-клиента маркеры идентификации с разрешениями от владельца ресурса, а также маркеры доступа, позволяющие получать доступ к данным;
- поставщик ресурса (resource server) – сервис, обеспечивающий доступ к защищаемому ресурсу на основе проверки маркеров идентификации и маркеров доступа (например, к идентификационным данным пользователя).

Расширение OpenID Connect 1.0 предполагает использование маркера идентификации (ID Token) в целях проведения идентификации и аутентификации пользователя. Маркер идентификации содержит идентификационные данные пользователя, а также ряд служебных параметров (дата выдачи, время окончания срока действия и пр.).

Для иллюстрации использования OpenID Connect 1.0 в ЕСИА принята следующая терминология:

- владелец ресурса – это пользователь;
- система-клиент – это информационная система интегрированная с ЕСИА с целью идентификации и аутентификации, например региональный портал услуг;
- сервис авторизации и поставщик ресурса – это ЕСИА.

Общая схема подключения системы к ЕСИА для проведения аутентификации представлена на рисунке ниже.



Рисунок 2 – Схема подключения системы к ЕСИА

### 3.1 Как обеспечить вход пользователей через ЕСИА

Чтобы предоставить пользователям вашей системы возможность входить через ЕСИА, используя тот или иной механизм, со стороны подключающейся системы необходимо обеспечить:

- Регистрацию ИС в регистре информационных систем ЕСИА (в соответствии с Регламентом<sup>4</sup>).
- Регистрацию системы с целью идентификации и аутентификации в тестовой среде в соответствии с Регламентом<sup>5</sup>. Исполнение этого процесса предоставляет возможность участнику производить взаимодействие с ЕСИА в тестовой среде.
- Выполнение доработки интегрируемой системы с целью обеспечения поддержки

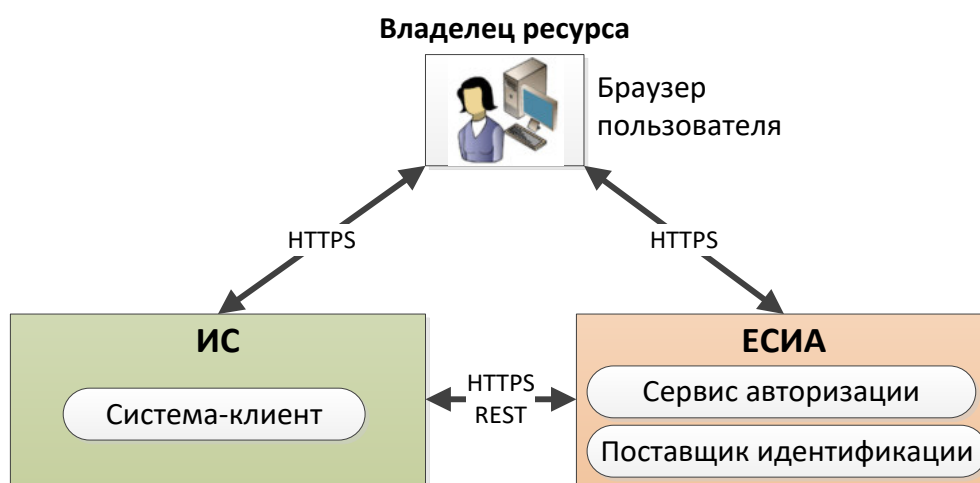
<sup>4</sup> Раздел 6 Регламента.

<sup>5</sup> Раздел 9 Регламента.

выбранного механизма идентификации и аутентификации.

- Подключение продуктивной версии интегрируемой системы к продуктивной среде ЕСИА в соответствии с Регламентом<sup>6</sup>.

Далее каждый из шагов для каждого механизма аутентификации рассмотрен подробнее.

### **3.1.1 Аутентификация с использованием стандарта SAML<sup>7</sup>**

Аутентификация с использованием SAML доступна для использования исключительно государственными органами и организациями (далее – ОГВ), т.е. федеральными органами исполнительной власти, государственными внебюджетными фондами, органами исполнительной власти субъектов Российской Федерации, органами местного самоуправления, государственными и муниципальными учреждениями, многофункциональными центрами предоставления государственных и муниципальных услуг, а также иными организациями в случаях, предусмотренных федеральными законами, актами Президента Российской Федерации и актами Правительства Российской Федерации.

#### **1 и 2 шаг: Регистрация ИС**

Регистрация ИС осуществляется согласно Регламенту (раздел 6).

#### **3 шаг: Доработать систему**

Рекомендуемая последовательность действий:

1. Сформулировать функциональные требования к взаимодействию своей системы с ЕСИА.

Для этого следует:

- изучить рекомендуемые сценарии использования и выбрать нужные;
- определить перечень сведений о пользователе, которые вашей ИС требуется получать из ЕСИА в утверждениях SAML;
- определить требования к уровню достоверности идентификации пользователя (см. п. 4.1.1).

---

<sup>6</sup> Раздел 10 Регламента.

<sup>7</sup> Внимание! В связи с прекращением поддержки SAML 2.0 в ЕСИА подключение ИС к ЕСИА через этот интерфейс будет прекращено с 01.01.2018 г., поэтому для подключения рекомендуется использовать протокол OAuth 2.0 / OpenID Connect. Запрещено подключение по протоколу SAML 2.0 и по протоколу OAuth 2.0 / OpenID Connect одновременно. Возможность изменения параметров подключения к ЕСИА через интерфейс SAML 2.0 для ранее подключенных ИС будет сохранена.



2. Представить для своей системы сертификат ключа неквалифицированной электронной подписи в формате X.509 версии 3. Сертификат требуется для идентификации ИС при взаимодействии с ЕСИА. Более подробную информацию о сертификате X.509 можно посмотреть по ссылке <http://tools.ietf.org/html/rfc5280>.
3. Сертификаты тестовой и продуктивной сред ЕСИА, используемые для формирования электронных подписей ответов как поставщика (алгоритм электронной подписи ГОСТ Р 34.10-2012 и алгоритм криптографического хэширования ГОСТ Р 34.11-2012).
4. Реализовать интерфейсы поставщика услуг SAML. В качестве исходных данных для разработки следует использовать:
  - функциональные требования, сформированные на 1 шаге;
  - спецификация SAML 2.0 (доступна по ссылке <http://saml.xml.org/saml-specifications>), в том числе описание профилей Web Browser SSO, Assertion Query/Request, Single Logout Profile;
  - спецификация Interoperable SAML 2.0 Web Browser SSO Deployment Profile (доступна по ссылке <http://saml2int.org/profile/current>);
  - описание форматов и примеры сообщений SAML в ЕСИА (см. п. А.4–А.7 приложения А);
  - рекомендации по использованию готовых реализаций поставщиков услуг с открытым кодом (см. п. А.2 приложения А).
5. Доработать дизайн сайта, выбрав место для размещения кнопки «Войти через ЕСИА» и реализовать в системе логику обработки данных о пользователях, получаемых из ЕСИА. Недопустимо отображать страницу аутентификации ЕСИА во фрейме сайта.
6. Обеспечить в соответствии с требованиями законодательства комплекс мер, необходимых для обеспечения информационной безопасности и защиты персональных данных пользователей, получаемых информационной системой в процессе ее взаимодействия с системой ЕСИА.
7. Загрузить актуальные метаданные поставщика идентификации ЕСИА:
  - метаданные тестового поставщика идентификации ЕСИА опубликованы по ссылке <https://esia-portal1.test.gosuslugi.ru/idp/shibboleth><sup>8</sup>;

---

<sup>8</sup> Здесь и далее esia-portal1 в ссылке – имя тестового домена в зависимости от тестовой среды. Конкретную тестовую среду для регистрации устанавливает оператор эксплуатации при обработке заявки на регистрацию.

- метаданные промышленного поставщика идентификации ЕСИА опубликованы по ссылке <https://esia.gosuslugi.ru/idp/shibboleth>.
8. Подготовить метаданные интегрируемой системы (поставщика услуг). Чтобы подготовить их правильно, рекомендуется использовать следующие исходные данные:
- описание файла метаданных (п. А.5 приложения А);
  - шаблон файла метаданных (п. А.6 приложения А);
  - требования вашей системы к типу учетной записи:
    - тип роли пользователя (физическое лицо, индивидуальный предприниматель, представителя юридического лица, должностное лицо государственной организации) – блок SupportedGlobalRoles и метаданных;
    - допустимый метод аутентификации (по паролю, по КЭП, усиленная аутентификация) – блок SupportedGlobalRoles метаданных;
    - допустимый уровень (статус) учетной записи (подтверждена или упрощенная/стандартная учетная запись) – блок SupportedAccTypes метаданных.
  - требования вашей системы к перечню сведений о пользователе, которые нужно получать из ЕСИА в утверждениях SAML;
  - сертификат ключа электронной подписи.
9. Синхронизировать системное время сервера, на котором установлена ваша система (поставщик услуг), со значением точного времени. Расхождение более чем в минуту может приводить к возникновению ошибок при взаимодействии поставщика услуг с поставщиком идентификации ЕСИА.
10. Осуществить подключение ИС к тестовой среде и отладить взаимодействие с ЕСИА в тестовой среде в соответствии с Регламентом<sup>9</sup>.

#### **4 шаг: Ввести доработку в эксплуатацию**

1. Осуществить регистрацию метаданных в промышленной ЕСИА в соответствии с Регламентом<sup>10</sup>.
2. После регистрации метаданных проверить работу промышленной версии ЕСИА с промышленной версией вашей системы.

---

<sup>9</sup> Раздел 9 Регламента.

<sup>10</sup> Раздел 10 Регламента.

### 3.1.2 Аутентификация с использованием OpenID Connect 1.0

#### 1 и 2 шаг: Регистрация ИС

Регистрация ИС осуществляется согласно Регламенту (раздел 6).

При использовании способа аутентификации, основанного на OAuth 2.0 и расширения OpenID Connect, не требуется формирование метаданных.

#### 3 шаг: Доработать систему

Рекомендуемая последовательность действий:

1. Выпустить ключевой контейнер и сертификат ключа квалифицированной электронной подписи для подключаемой информационной системы (должен содержать ОГРН ЮЛ, являющегося оператором информационной системы).

Сертификат требуется для идентификации ИС при взаимодействии с ЕСИА. ЕСИА поддерживает алгоритм формирования электронной подписи ГОСТ Р 34.10-2012 и алгоритм криптографического хэширования ГОСТ Р 34.11-2012.

2. Сертификаты тестовой и продуктивной сред ЕСИА, используемые для формирования электронных подписей ответов как поставщика, доступны по ссылке <http://esia.gosuslugi.ru/public/esia.zip>.
3. Реализовать интерфейсы системы-клиента REST-сервисов ЕСИА и модели контроля доступа, основанной на OAuth 2.0. Детальная информация содержится в приложениях Б и В.
4. Доработать дизайн сайта, выбрав место для размещения кнопки «Войти через ЕСИА» и реализовать в системе логику запроса данных о пользователях, получаемых с помощью программного интерфейса ЕСИА. Недопустимо отображать страницу аутентификации ЕСИА во фрейме сайта.
5. Обеспечить в соответствии с требованиями законодательства комплекс мер, необходимых для обеспечения информационной безопасности и защиты персональных данных пользователей, получаемых информационной системой в процессе ее взаимодействия с системой ЕСИА.
6. Синхронизировать системное время сервера, на котором установлен поставщик услуг, со значением точного времени. Расхождение более чем в минуту может приводить к возникновению ошибок при взаимодействии поставщика услуг с поставщиком идентификации ЕСИА.

7. Осуществить подключение ИС к тестовой среде и отладить взаимодействие с ЕСИА в тестовой среде в соответствии с Регламентом<sup>11</sup>.

#### **4 шаг: Ввести доработку в эксплуатацию**

1. Осуществить подключение ИС к промышленной ЕСИА в соответствии с Регламентом<sup>12</sup>.
2. После подключения ИС к промышленной ЕСИА проверить работу промышленной версии ЕСИА с промышленной версией вашей системы.

## **3.2 Рекомендуемые сценарии интеграции по SAML**

### **3.2.1 Сценарии аутентификации пользователей через ЕСИА**

#### **Базовый сценарий аутентификации пользователя**

Базовым сценарием является сценарий аутентификации физического лица (например, заявителя). Этот сценарий позволяет получить сведения об индивидуальном пользователе (физическом лице) в момент аутентификации и соответствует профилю Web Browser SSO Profile стандарта SAML 2.0. Сценарий включает следующие шаги:

1. Пользователь нажимает на странице системы поставщика услуг кнопку «Войти через ЕСИА».
2. Поставщик услуг формирует и отправляет в ЕСИА запрос на аутентификацию и перенаправляет браузер пользователя на страницу аутентификации ЕСИА.
3. ЕСИА проверяет, статус аутентификации пользователя. Если пользователь в ЕСИА не аутентифицирован, то для продолжения процесса он должен пройти аутентификацию одним из доступных способов. Если пользователь ещё не зарегистрирован в ЕСИА, то он может перейти к процессу регистрации.
4. Когда пользователь аутентифицирован, ЕСИА проверяет, что уровень достоверности идентификации пользователя соответствует требованиям системы, которые зафиксированы в метаданных.
5. Когда пользователь успешно аутентифицирован, ЕСИА передаёт в систему ответ на запрос аутентификации, который содержит набор утверждений SAML (SAML Assertions) о пользователе.
6. Поставщик услуг принимает решение об авторизации пользователя на основе полученной из ЕСИА информации.

---

<sup>11</sup> Раздел 9 Регламента.

<sup>12</sup> Раздел 10 Регламента.



Рисунок 3 – Идентификация и аутентификация пользователей посредством ЕСИА при использовании SAML 2.0

### **Дополнительный сценарий аутентификации пользователя в качестве представителя организации**

ЕСИА также позволяет аутентифицировать пользователя в качестве представителя:

- юридического лица;
- ОГВ.

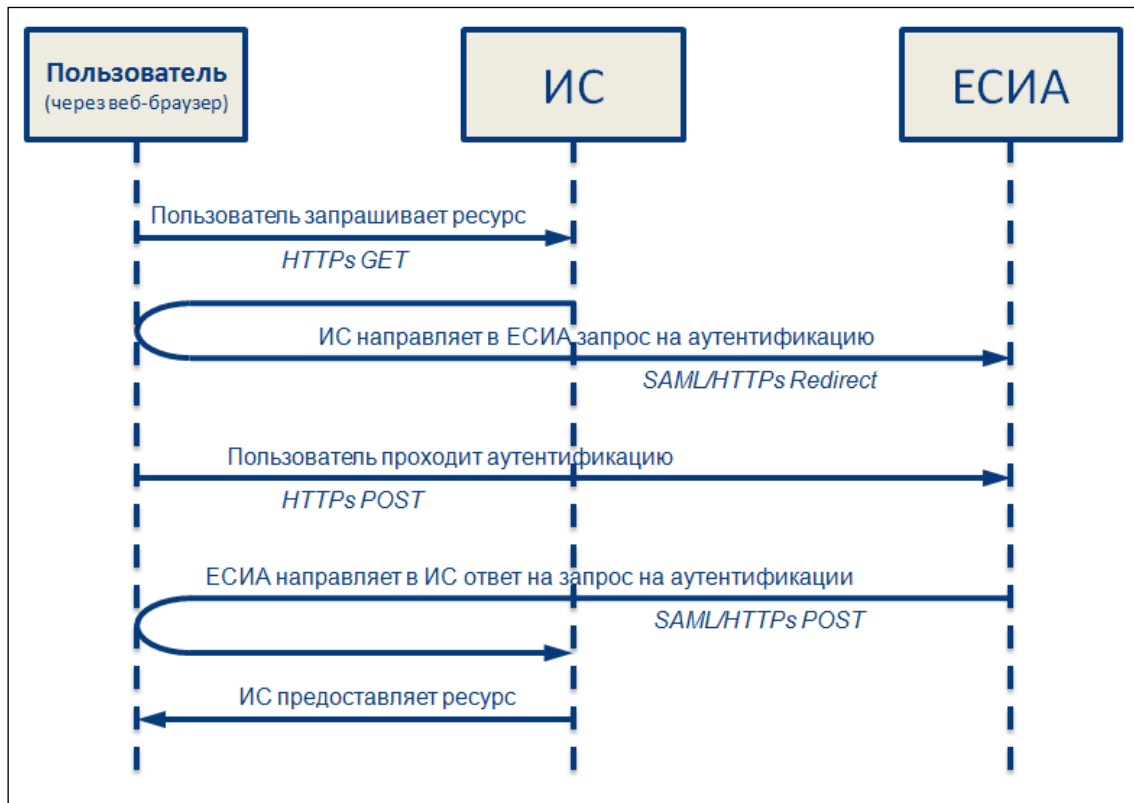
Эта функция востребована системами, среди пользователей которых есть сотрудники организаций, например, выступающие как заявители услуг или как должностные лица ОГВ. Если включить эту функцию в метаданных поставщика услуг, то ЕСИА в ответе на запрос аутентификации будет передавать сведения об организации пользователя. Если пользователь является участником нескольких организаций, то ЕСИА предварительно попросит пользователя ту из них, от лица которой он осуществляет аутентификацию. Если система поддерживает работу пользователей с различными ролями, то в процессе аутентификации пользователь будет иметь возможность сделать выбор роли, в которой он будет работать в данной ИС.

Для проверки наличия у аутентифицированного сотрудника ЮЛ необходимых полномочий следует использовать функционал системных групп (4.2.2.3).

Для проверки наличия у аутентифицированного должностного лица необходимых

полномочий рекомендуется использовать соответствующее SAML-утверждение (п. 4.3.3).

### Сценарий с установкой локальной сессии

Как только пользователь прошел аутентификацию, ЕСИА устанавливает пользовательскую сессию, продолжительность которой составляет 3 часа. Факт начала сессии записывается в файле cookie, который хранится на компьютере пользователя. При закрытии пользователем браузера сессия автоматически завершается. Система может установить для пользователя свою «локальную» сессию. Рекомендуемая продолжительность сессии – от 15 минут до 3 часов. При завершении «локальной» сессии система должна направлять в ЕСИА новый запрос на аутентификацию.

### Сценарий с авторизацией пользователя

Система ЕСИА обладает функционалом по предоставлению поставщику услуг информации, на основании которой возможно проведение авторизации аутентифицированного пользователя. Решение об авторизации пользователя принимает система, в которую пользователь авторизуется (

Таблица 1).

Таблица 1 – Требования к авторизации пользователей

Требования	Рекомендуемое решение
Требуется знать что-то о пользователе для одного сеанса работы (например, имя, которым подписывать комментарии пользователя). Нет необходимости хранить данные об активности пользователя до следующего сеанса	Давать доступ после получения из ЕСИА ответа на запрос аутентификации содержащего требуемый набор сведений о пользователе
Требуется знать что-то о пользователе (например, ФИО, email и др.) и длительно хранить пользовательский контекст (настройки, заявки, комментарии)	Давать доступ после получения из ЕСИА ответа на запрос аутентификации содержащего требуемый набор сведений о пользователе. При первом входе пользователя регистрировать его идентификатор пользователя (userid). В дальнейшем хранить пользовательский контекст в привязке к этому идентификатору
Требуется ограничить набор предоставляемых функций в зависимости от типа учетной записи, роли пользователя, использованного	Давать доступ после получения из ЕСИА ответа на запрос аутентификации содержащего требуемый набор сведений о пользователе.

метода аутентификации	При попытке пользователя обратиться к функции, для предоставления которой текущие тип учетной записи пользователя, роль пользователя или метод аутентификации являются недостаточными, вывести ему сообщение с пояснениями по дальнейшим действиям. Рекомендуемые сообщения для различных ситуаций приведены в таблице 2. В главе 4.1.1 приведены сведения про типы учетных записей пользователей и роли пользователей
-----------------------	--

В следующей таблице приведены рекомендации по проверке соответствия требованиям информационной системы типа учетной записи пользователя, роли пользователя и использованного метода аутентификации, а также даны рекомендации по сообщениям, которые стоит предоставить пользователям в случае несоответствия их требованиям системы и приведены рекомендации по дальнейшим действиям.

Таблица 2 – Рекомендации по информированию пользователя о несоответствии авторизации требованиям системы

<b>Ситуация</b>	<b>Как определить ситуацию</b>	<b>Что сообщить и предложить пользователю</b>
Пользователь с учетной записью с типом упрощенная («непроверенная») попытался обратиться к функциям, предоставляемым только для стандартных («проверенных») и/или «подтвержденных» учетных записей	Проанализировать утверждение SAML с именем assuranceLevel или personTrusted (см. таблицу 5)	При доступе к функциям, требующим стандартной (проверенной) учетной записи: «Для доступа вам необходимо пройти <u>процедуру проверки своих данных</u> . Если ваши личные данные только что прошли проверку, то вам нужно войти в систему повторно.»  Ссылка на проверку данных:

		<p><a href="https://esia-portal1.test.gosuslugi.ru/validate">https://esia-portal1.test.gosuslugi.ru/validate</a></p> <p>При доступе к функциям, требующим подтвержденной учетной записи:</p> <p>«Для доступа вам необходимо пройти <u>процедуру проверки своих данных</u> и подтверждения личности. Если вы только что подтвердили свою личность, то вам нужно войти в систему повторно.»</p> <p>Ссылка на проверку данных:</p> <p><a href="https://esia-portal1.test.gosuslugi.ru/validate">https://esia-portal1.test.gosuslugi.ru/validate</a></p>
<p>Пользователь с учетной записью с типом стандартная (проверенная) попытался обратиться к функциям, предоставляемым только для «подтвержденных» учетных записей</p>	<p>Проанализировать утверждение SAML с именем assuranceLevel (см. таблицу 5)</p>	<p>«Для доступа вам необходимо пройти <u>процедуру подтверждения личности</u>. Если вы только что подтвердили свою личность, то вам нужно войти в систему повторно.»</p> <p>Ссылка на подтверждение личности:</p> <p><a href="https://esia-portal1.test.gosuslugi.ru/confirm">https://esia-portal1.test.gosuslugi.ru/confirm</a></p>



<p>Пользователь с учетной записью с ролью физического лица попытался обратиться к функциям, предоставляемым только для ИП / должностных лиц ЮЛ / должностных лиц ОГВ</p>	<p>Проанализировать утверждение SAML с именем globalRole и orgType (см. таблицу 5)<sup>13</sup></p>	<p>Если необходима роль сотрудника ЮЛ и текущая учетная запись имеет тип «подтверждена»: «Для доступа вам необходимо войти в систему в качестве сотрудника юридического лица. Если вы являетесь руководителем юридического лица, вы также можете зарегистрировать учетную запись юридического лица»</p> <p>Ссылка для регистрации ЮЛ: <a href="https://esia-portal1.test.gosuslugi.ru/org">https://esia-portal1.test.gosuslugi.ru/org</a></p> <p>Если необходима роль ИП и текущая учетная запись имеет тип «подтверждена»: «Для доступа вам необходимо войти в систему в качестве <u>индивидуального предпринимателя</u>. Вы также можете зарегистрировать учетную запись индивидуального предпринимателя.»</p> <p>Ссылка: <a href="https://esia-portal1.test.gosuslugi.ru/orgs">https://esia-portal1.test.gosuslugi.ru/orgs</a></p>
--	---	---

<sup>13</sup> Если информационная система работает исключительно с учетными записями юридических лиц / государственных организаций, то рекомендуется настроить ее метаданные так, чтобы доступ к ней могли получить только пользователи, имеющие такую учетную запись (см. Приложение А.6). В этом случае если пользователь, присоединенный к организации, ранее аутентифицировался в ЕСИА как физическое лицо, но перешел в эту ИС, то ЕСИА обеспечит автоматическое переключение его роли на роль юридического лица (если требуется – попросит пользователя выбрать организацию, от которой ему требуется работать).

		<p>Если необходима роль должностного лица ОГВ и текущая учетная запись имеет тип «подтверждена»:</p> <p>«Для доступа вам необходимо войти в систему в качестве должностного лица органа государственной власти.»</p> <p>Если пользователь имеет упрощенную (непроверенную) / стандартную (проверенную) учетную запись, то необходимо его проинформировать о необходимости подтверждения личности. Это является необходимым предварительным условием для возможности получения пользователем роли должностного лица ЮЛ, ОГВ или роли ИП</p>
<p>Пользователь, аутентифицировавшийся по паролю, попытался получить доступ к функции, требующей аутентификации по электронной подписи<sup>14</sup></p>	<p>Проанализировать утверждение SAML с именем authnMethod (см. таблицу 5)</p>	<p>«Для доступа вам необходимо использовать средство квалифицированной электронной подписи. Если у вас имеется средство электронной подписи, войдите заново, использовав это средство.»</p>

<sup>14</sup> Если информационная система требует исключительно аутентификации по электронной подписи, то рекомендуется настроить ее метаданные так, чтобы доступ к ней могли получить только пользователи, аутентифицированные таким образом (см. Приложение А.6). В этом случае ЕСИА самостоятельно обеспечит корректное информирование пользователя о необходимых шагах по получению доступа.

		После этого сообщения рекомендуется разместить кнопку вызова единого завершения сессии
--	--	--

Следует учесть, что если информационная система направляет пользователя в «Профиль пользователя ЕСИА» для совершения некоторых операций (например, для выполнения проверок данных учетной записи), то после их выполнения пользователь не будет автоматически возвращен в ИС. В то же время если соответствующая операция может быть выполнена в течение одной сессии пользователя, то пользователю можно дать возможность вернуться в систему (см. п. 3.5).

### 3.2.2 Сценарий единого завершения сессии

В течение действия сессии пользователь может без повторной аутентификации войти в одну или несколько других систем, подключенных к ЕСИА. При возникновении необходимости в одновременном завершении сессии во всех системах используется соответствующий сценарий. Единое завершение сессии необходимо, например, при изменении данных аутентифицированного пользователя – в этом случае для получения информационными системами в утверждениях SAML обновленных данных пользователь должен совершить выход и повторную аутентификацию в ИС.

Единое завершение сессии выполняется в соответствии с профилем Single Logout стандарта SAML. Процесс инициируется пользователем при нажатии кнопки «Выход» в системе поставщика услуг, реализовавшего указанный сценарий. Информационная система не должна самостоятельно инициировать единое завершение сессии.

Сценарий включает следующие шаги:

1. Пользователь нажимает кнопку «Выход» в системе.
2. Система формирует и направляет в ЕСИА запрос на завершение сессии – <LogoutRequest>. Данный запрос требуется обязательно выполнять.
3. ЕСИА определяет остальных участников сессии. Остальные участники сессии – это все системы, в которые пользователь вошёл через ЕСИА на протяжении текущей сессии. Если другие участники существуют, ЕСИА отправляет запрос <LogoutRequest> каждому из них.

4. Система, получившая <LogoutRequest>, завершает на своей стороне активную сессию пользователя (или проверяет, что сессия к этому моменту уже неактивна). Затем формирует и отправляет в ЕСИА ответ о том, что сессия завершена – <LogoutResponse>.
5. Когда все остальные участники корректно завершили свои сессии, ЕСИА формирует и отправляет ответ <LogoutResponse> системе, инициировавшей процедуру завершения сессии. Если какой-то из поставщиков услуг не смог завершить сессию, ЕСИА отображает пользователю веб-страницу, информирующую его о том, что процедура не может быть корректно завершена и что пользователю необходимо перезапустить браузер.
6. Система, инициировавшая процедуру завершения сессии, обрабатывает полученный от ЕСИА ответ. Например, перенаправляет пользователя на веб-страницу завершения сессии.

### **3.2.3 Форматы сообщений**

Основные используемые в ЕСИА форматы электронных сообщений SAML 2.0:

- запрос аутентификации (AuthnRequest);
- ответ на запрос аутентификации (AuthnResponse);
- запрос завершения активной сессии пользователя (LogoutRequest);
- ответ на запрос завершения активной сессии (LogoutResponse);

Детальное описание форматов этих электронных сообщений, а также требований к формированию метаданных для интеграции с ЕСИА, содержится в приложении А.

## **3.3 Рекомендуемый сценарий аутентификации при интеграции по OpenID Connect 1.0**

### **Базовый сценарий аутентификации**

Базовым сценарием аутентификации при использовании OpenID Connect 1.0 является сценарий аутентификации физического лица (например, заявителя).

Сценарий включает следующие шаги:

1. Пользователь нажимает на веб-странице системы-клиента кнопку «Войти через ЕСИА».
2. Система-клиент формирует и отправляет в ЕСИА запрос на аутентификацию и перенаправляет браузер пользователя на специальную страницу предоставления доступа.
3. ЕСИА осуществляет аутентификацию пользователя одним из доступных способов. Если пользователь ещё не зарегистрирован в ЕСИА, то он может перейти к процессу регистрации.

4. Когда пользователь аутентифицирован, ЕСИА сообщает пользователю, что система-клиент запрашивает данные о нем в целях проведения идентификации и аутентификации, предоставляя перечень запрашиваемых системой-клиентом сведений.
5. Если пользователь дает разрешение на проведение аутентификации системой-клиентом, то ЕСИА выдает системе-клиенту специальный авторизационный код.
6. Система-клиент формирует в адрес ЕСИА запрос на получение маркера идентификации, включая в запрос полученный ранее авторизационный код.
7. ЕСИА проверяет корректность запроса (например, что система-клиент зарегистрирована в ЕСИА) и авторизационного кода и передает системе-клиенту маркер идентификации.
8. Система-клиент извлекает идентификатор пользователя из маркера идентификации. Если идентификатор получен, а маркер проверен, то система-клиент считает пользователя аутентифицированным.

После получения маркера идентификации система-клиент использует REST-сервисы ЕСИА для получения дополнительных данных о пользователе, предварительно получив соответствующий маркер доступа (см. приложения Б и В).



Рисунок 4 – Идентификация и аутентификация пользователей

### **Дополнительный сценарий аутентификации пользователя в качестве представителя организации**

ЕСИА также позволяет аутентифицировать пользователя в качестве представителя организации, для этого ИС должна:

- запросить у ЕСИА не только маркер идентификации, но и маркер доступа (на получение данных пользователя);
- с использованием маркера доступа и программного интерфейса ЕСИА, основанного на REST, получить информацию о том, сотрудником каких организаций является пользователь;
- запросить у пользователя, от имени какой организации он будет работать в данной ИС (если пользователь является сотрудником нескольких организаций).

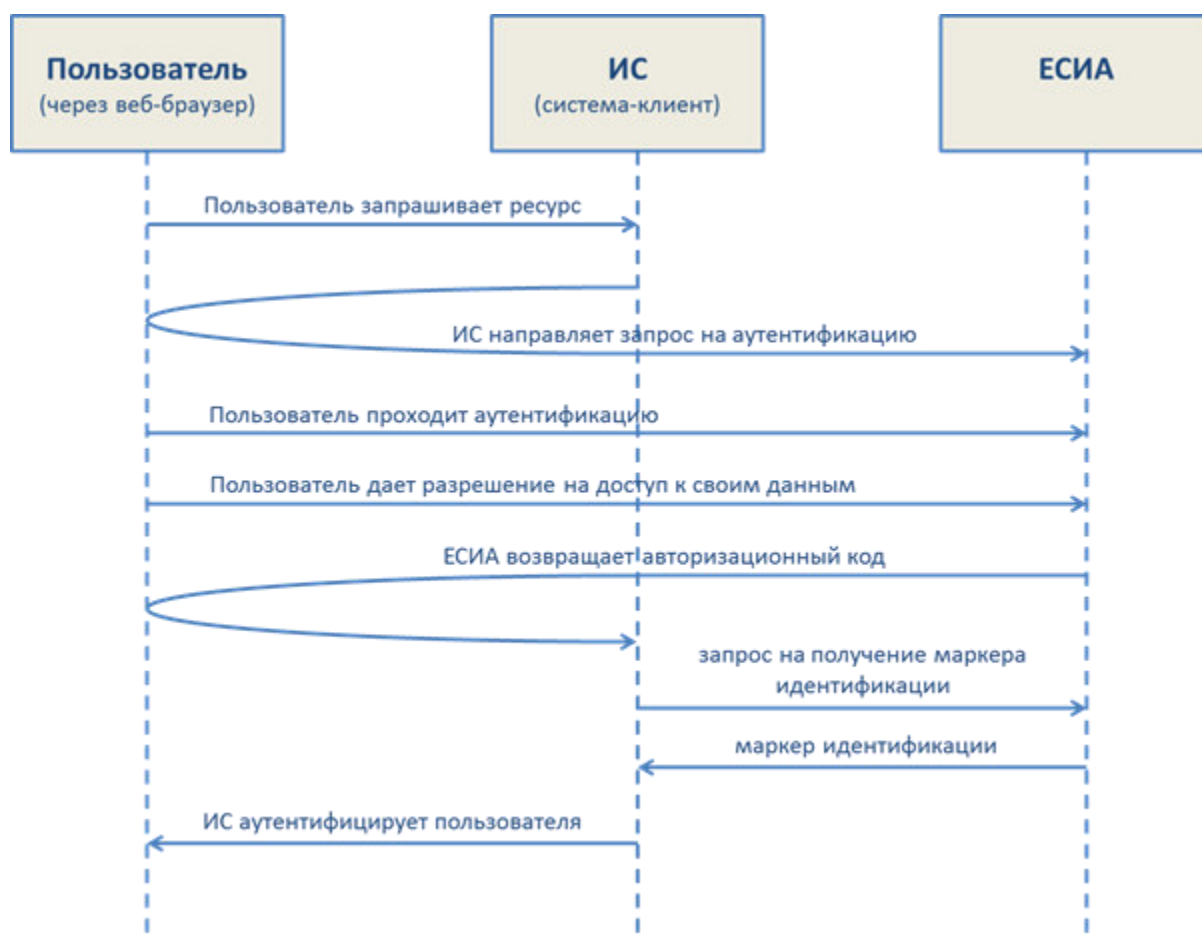
При необходимости ИС также может проверять, включен ли пользователь в необходимые системные группы юридического лица, является ли он руководителем организации.

Необходимо помнить, что выбор организации, от имени которой будет работать пользователь в ИС, должен происходить на стороне самой ИС с использованием ее средств.

### **Сценарий с установкой локальной сессии**

Как только пользователь прошел аутентификацию, ЕСИА устанавливает пользовательскую сессию, продолжительность которой составляет 3 часа. Факт начала сессии записывается в файле cookie, который хранится на компьютере пользователя. При закрытии пользователем браузера сессия автоматически завершается. Система может установить для пользователя свою «локальную» сессию. Рекомендуемая продолжительность сессии – от 15 минут до 3 часов. При завершении «локальной» сессии система должна направлять в ЕСИА новый запрос на аутентификацию.

### **Сценарий с авторизацией пользователя**

Система ЕСИА обладает функционалом по предоставлению системе-клиенту информации, на основании которой возможно проведение авторизации аутентифицированного пользователя. Решение об авторизации пользователя принимает система, в которую пользователь авторизуется.

Для получения авторизационных данных следует использовать программный интерфейс, основанный на архитектурном стиле REST (п. 4.3, приложение Б). В этом случае помимо маркера

идентификации система должна также запросить маркер доступа к нужным авторизационным данным.

Получив маркер доступа, ИС может получить данные о пользователе и на их основе принять решение о предоставлении доступа пользователю к своим ресурсам.

### **3.4 Требования к визуальному оформлению входа посредством ЕСИА**

При использовании ЕСИА для идентификации и аутентификации пользователей, а также для их регистрации, варианты размещения кнопок для входа могут различаться в зависимости от сценария использования ЕСИА:

- аутентификация исключительно посредством ЕСИА;
- аутентификация посредством ЕСИА в качестве одного из возможных вариантов аутентификации.

Независимо от выбранного сценария, при оформлении входа в систему с использованием ЕСИА не рекомендуется использовать слова «аутентификация» или «авторизация», вместо этого следует использовать слово «вход».

Если система производит аутентификацию по протоколу Open ID Connect 1.0, то имеется возможность проверить наличие у пользователя сессии в ЕСИА в фоновом режиме. Иными словами, кнопку «Вход» можно выводить только в том случае, если пользователь не имеет сессии, а если имеет – то произвести вход в систему автоматически<sup>15</sup>.

#### **3.4.1 Аутентификация исключительно посредством ЕСИА;**

Если системой используется аутентификация посредством ЕСИА в качестве единственного способа аутентификации, то в общем случае рекомендуется размещать кнопку «Вход» в верхней правой части («в шапке») соответствующей страницы.

При нажатии на кнопку «Вход» должно происходить перенаправление пользователя на страницу аутентификации ЕСИА в соответствии с применяемым сценарием аутентификации.

---

<sup>15</sup> См. Приложение В.6.2.2.

### **3.4.2 Аутентификация посредством ЕСИА в качестве одного из возможных вариантов аутентификации**

Если системой используется аутентификация посредством ЕСИА в качестве одного из возможных способов аутентификации, то рекомендуется размещать ссылку или кнопку «Вход через ЕСИА» в шапке соответствующего сайта, расположив ее рядом со ссылкой (кнопкой), позволяющей войти в систему при помощи альтернативного провайдера аутентификации.

### **3.5 Возврат пользователя в систему, вызвавшую профиль пользователя в ЕСИА или регистрацию пользователя в ЕСИА**

Если ИС вызывает ЕСИА для проведения идентификации и аутентификации пользователя, то пользователь будет возвращен в систему сразу после проведения аутентификации. В то же время ИС может направить пользователя в ЕСИА со следующими целями:

- изменение данных в личном профиле (например, прохождение процедуры проверки данных пользователя);
- прохождение процедуры регистрации.

#### **3.5.1 Возврат пользователей в систему, вызвавшую регистрацию в ЕСИА**

После прохождения процедуры регистрации пользователь автоматически будет возвращен в ИС. Для возврата в ИС до окончания процедуры регистрации в ЕСИА пользователю необходимо воспользоваться стандартными средствами навигации браузера.

Чтобы ЕСИА вернула пользователя в систему после выполнения указанной операции, ИС при перенаправлении пользователя должна передать корректный контекст возврата.

Контекст возврата определяется следующими параметрами:

- `<cid>` – мнемоника информационной системы, перенаправившей пользователя в ЕСИА;
- `<url>` – адрес, на который должен быть возвращен пользователь после совершения необходимых действий (этот адрес должен включать в себя URL системы, указанный в Технологическом портале);
- `<imm>` признак, позволяющий определить необходимость возврата в систему после регистрации упрощенной учетной записи (при вызове страницы регистрации ЕСИА); возврат после регистрации упрощенной учетной записи будет произведен только при передаче признака со значением «true».



Пример ссылки с корректным контекстом возврата для процедуры регистрации:

<https://esia-portal1.test.gosuslugi.ru/registration?cid=TESTSYS&rurl=http://test.ru&imm=true>

### **3.5.2 Возврат пользователя в систему, вызвавшую профиль пользователя ЕСИА**

В веб-приложении «Профиль пользователя ЕСИА» в течение действия пользовательской сессии браузера обеспечивается возможность пользователю перейти обратно в вызвавшую ЕСИА систему посредством нажатия на кнопку «Вернуться назад».

Чтобы ЕСИА вернула пользователя в систему после выполнения указанной операции, ИС при перенаправлении пользователя должна передать корректный контекст возврата.

Контекст возврата определяется следующими параметрами:

- `<cid>` – мнемоника информационной системы, перенаправившей пользователя в ЕСИА;
- `<rurl>` – адрес, на который должен быть возвращен пользователь после совершения необходимых действий (этот адрес должен включать в себя URL системы, указанный в Технологическом портале).

Пример ссылки с корректным контекстом возврата:

<https://esia-portal1.test.gosuslugi.ru/profile/user?cid=TESTSYS&rurl=http://test.ru>

Следует помнить, что после закрытия пользователем браузера контекст возврата не будет сохранен.

## 4 ВЕДЕНИЕ РЕГИСТРОВ ЕСИА

Процессы и механизмы ведения данных регистров ЕСИА имеют свою специфику в зависимости от регистра и типа пользователя. Перечень механизмов и процессов представлен в таблице 3.

Таблица 3 – Основные механизмы ведения регистров ЕСИА

Процесс	Регистр	Механизм	Ссылка на раздел документа
Регистрация	Регистр физических лиц	Веб-интерфейс	4.1.1
		Программный интерфейс, доступный через СМЭВ	Приложение Г
	Регистр юридических лиц	Веб-интерфейс	4.1.2
	Регистр ОГВ	Веб-интерфейс	4.1.3
	Регистр ИС	Веб-интерфейс	4.1.4, 4.1.5
Управление данными	Регистр физических лиц	Веб-интерфейс	4.2.1
	Регистр юридических лиц	Веб-интерфейс	4.2.2
		Программный интерфейс на основе REST	Приложение Б
	Регистр ОГВ	Веб-интерфейс	4.2.3
		Программный интерфейс на основе REST	Приложение Б
	Регистр ИС	Веб-интерфейс	4.2.4
Получение данных	Регистр физических лиц	Программный интерфейс на основе SAML	4.3, Приложение А
		Программный интерфейс на основе REST	4.3, Приложение Б
	Регистр юридических лиц	Программный интерфейс на основе SAML	4.3, Приложение А
		Программный интерфейс на основе REST	4.3, Приложение Б

	Регистр ОГВ	Программный интерфейс на основе SAML	4.3, Приложение А
	Регистр ИС	Программный интерфейс на основе REST	4.3, Приложение Б

## 4.1 Регистрация

### 4.1.1 Регистрация физических лиц и получение ролей

В ЕСИА предусмотрены следующие роли пользователей:

- физические лица, имеющие учетную запись в регистре физических лиц ЕСИА;
- индивидуальные предприниматели, т.е. физические лица имеющие признак индивидуального предпринимателя;
- должностные лица юридических лиц, т.е. физические лица, присоединенные в ЕСИА к учетным записям юридических лиц ЕСИА;
- должностные лица органов и организаций, т.е. физические лица, присоединенные в ЕСИА к учетным записям ОГВ.

Наличие у пользователя роли позволяет информационным системам, взаимодействующим с ЕСИА, использовать эту информацию для выполнения собственных процессов (например, для авторизации).

Пользователи могут иметь в ЕСИА одну или несколько ролей. Базовой является роль физического лица: чтобы получить одну из указанных ролей, пользователь должен быть первоначально зарегистрирован в качестве физического лица.

В ЕСИА предусмотрены учетные записи физических лиц следующих типов, каждый из которых соответствует определенному уровню идентификации пользователя:

- упрощенная (непроверенная) учетная запись (содержит минимальный набор данных о пользователе);
- стандартная (проверенная) учетная запись (данные о пользователе проверены в БГИР);
- подтвержденная учетная запись (данные о пользователе проверены в БГИР, а личность пользователя–физического лица подтверждена одним из доступных способов подтверждения).

Схематично связь между ролями и типами учетных записей физического лица отображена на рис. 5.



Рисунок 5 – Типы учетных записей и роли пользователя в ЕСИА

#### 4.1.1.1 Регистрация учетной записи физического лица

Регистрация учетной записи физического лица возможна следующими способами:

1. Самостоятельная регистрация пользователя через веб-интерфейс. В этом случае пользователю самостоятельно нужно пройти следующие шаги:
  - регистрация упрощенной (непроверенной) учетной записи пользователя (требуется указать фамилию, имя, один из возможных подтвержденных каналов коммуникации – мобильный телефон или адрес электронной почты);
  - перевод учетной записи в состояние стандартной (проверенной) (включает в себя заполнение пользователем личных данных, инициирование процедуры проверки личных данных в БГИР и автоматическую верификацию личных данных в БГИР).
  - перевод учетной записи в состояние подтвержденной (включает в себя подтверждение личности пользователя одним из доступных способов

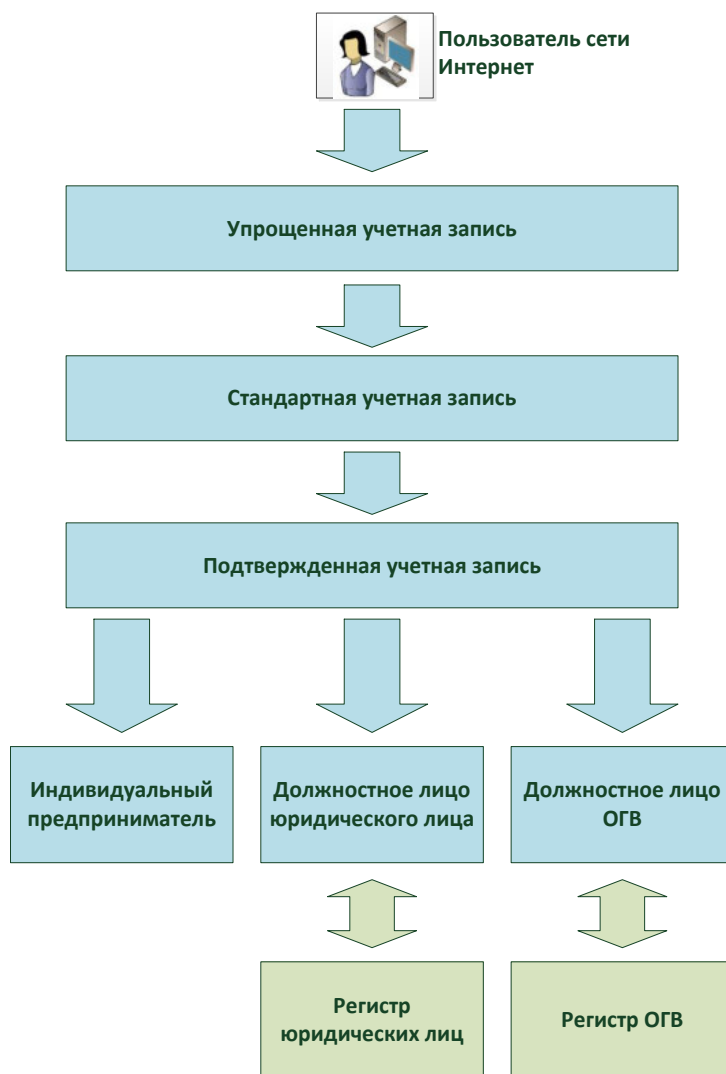
подтверждения – с помощью обращения в один из Центров обслуживания<sup>16</sup>, отправкой кода подтверждения личности по почте или с помощью КЭП).

2. Регистрация пользователя в одном из Центров обслуживания, ИС которого осуществляет вызов операций с использованием программного интерфейса ЕСИА, опубликованного в СМЭВ. Детальная информация о программном интерфейсе ЕСИА размещена в приложении Г. В результате регистрации в Центре обслуживания пользователь сразу получает подтвержденную учетную запись ЕСИА.

#### 4.1.1.2 Назначение ролей

Назначение всех ролей физического лица в ЕСИА осуществляется с помощью веб-интерфейса<sup>17</sup>.

Детальная информация о назначении основных ролей физического лица представлена в таблице 4.

Таблица 4 – Способы назначения ролей

Роль	Способ назначения роли
Индивидуальный предприниматель	Самостоятельно через веб-интерфейс ЕСИА с помощью направления заявки с данными ИП, включающей в себя: <ul style="list-style-type: none"><li>– ФИО;</li><li>– ИНН физического лица;</li><li>– ОГРНИП.</li></ul> Заявка проходит проверку в БГИР. Если в ЕГРИП действительно существует запись с указанными данным, то пользователь получает роль индивидуального предпринимателя
Должностное лицо юридического лица	Получение роли должностного лица ЮЛ в ЕСИА происходит в результате: <ul style="list-style-type: none"><li>– регистрации ЮЛ в ЕСИА, в этом случае регистрирующий ЮЛ пользователь получает роль должностного лица ЮЛ с правами руководителя (см. п. 4.1.2);</li></ul>

<sup>16</sup> Для подтверждения личности Центры обслуживания могут использовать соответствующий программный интерфейс ЕСИА (см. п. Г.3 приложения Г).

<sup>17</sup> Инициирование приглашения на присоединение пользователя к юридическому лицу или ОГВ возможно с помощью программного интерфейса ЕСИА. Детальная информация – в Приложении Б.7.

	<ul style="list-style-type: none"> <li>– приглашения руководителем или администратором профиля ЮЛ в ЕСИА сотрудника.</li> </ul> <p>Процедура приглашения сотрудника для присоединения к организации выполняется с помощью веб-интерфейса ЕСИА<sup>18</sup>. Включает в себя следующие шаги:</p> <ol style="list-style-type: none"> <li>1. Руководитель или администратор учетной записи ЮЛ в ЕСИА формирует с помощью веб-интерфейса ЕСИА приглашение на присоединение к организации, включающее в себя: <ul style="list-style-type: none"> <li>– адрес электронной почты пользователя;</li> <li>– ФИО пользователя;</li> <li>– СНИЛС пользователя (опционально).</li> </ul> </li> <li>2. ЕСИА отправляет на указанный адрес электронной почты пользователя приглашение со ссылкой для присоединения к организации.</li> <li>3. Пользователь, имеющий подтвержденную учетную запись, входит в ЕСИА по ссылке в приглашении. Если его ФИО и СНИЛС совпадает с данными в приглашении, то он присоединяется к учетной записи ЮЛ. Физическое лицо получает роль должностного лица ЮЛ.</li> </ol>
Должностное лицо ОГВ	<p>Получение роли должностного лица ОГВ в ЕСИА происходит в результате:</p> <ul style="list-style-type: none"> <li>– регистрации ОГВ в ЕСИА, в этом случае регистрирующий ОГВ пользователь получает роль должностного лица ОГВ с правами руководителя (см. п. 4.1.3);</li> <li>– приглашения руководителем или администратором профиля ОГВ в ЕСИА сотрудника.</li> </ul> <p>Процедура приглашения сотрудника для присоединения к ОГВ выполняется с помощью веб-интерфейса ЕСИА<sup>19</sup> и аналогична процессу присоединения сотрудника к учетной записи ЮЛ</p>

<sup>18</sup> Инициирование приглашения на присоединение пользователя к юридическому лицу возможно с помощью программного интерфейса ЕСИА. Детальная информация – в Приложении Б.7.

<sup>19</sup> Инициирование приглашения на присоединение пользователя к ОГВ возможно с помощью программного интерфейса ЕСИА. Детальная информация – в Приложении Б.7.

Один пользователь ЕСИА может одновременно являться должностным лицом в нескольких ОГВ и ЮЛ, а также иметь роль одного индивидуального предпринимателя.

#### **4.1.2 Регистрация юридических лиц**

Регистрация ЮЛ (внесение записи в регистр ЮЛ) осуществляется с помощью веб-интерфейса ЕСИА. Создавать учетную запись ЮЛ можно только из подтвержденной учетной записи физического лица – руководителя организации или представителя юридического лица, имеющего право действовать от имени организации без доверенности.

Процедура регистрации ЮЛ из подтвержденной учетной записи пользователя включает в себя следующие шаги:

1. Переход во вкладку «Организации» профиля пользователя и инициирование процедуры регистрации.
2. Подключение средства электронной подписи. Для регистрации юридического лица требуется использовать квалифицированную электронную подпись, выданную на имя руководителя юридического лица или на лицо, имеющее право действовать от имени юридического лица без доверенности.
3. Заполнение формы с данными о юридическом лице и данными о руководителе организации. Основные поля предзаполнены, поскольку они были считаны из сертификата электронной подписи, необходимо указать лишь ряд дополнительных сведений об организации:
  - организационно-правовую форму;
  - адрес электронной почты организации.

Если в личных данных не был указан ИНН, то следует указать ИНН пользователя как физического лица (или отметить, что ИНН отсутствует).

4. Ожидание окончания автоматической проверки данных организации и руководителя организации в Федеральной налоговой службе. Если ошибок не возникнет, то юридическое лицо будет зарегистрировано, т.е. будет внесена запись в регистр ЮЛ. Руководитель ЮЛ, осуществлявший регистрацию ЮЛ, автоматически получит роль должностного лица данного ЮЛ и права руководителя.

#### **4.1.3 Регистрация ОГВ**

В регистр органов и организаций ЕСИА могут быть включены только организации, подпадающие под действие Постановления Правительства Российской Федерации от 28 ноября 2011 г. № 977.

Регистрация ОГВ осуществляется с помощью единого веб-интерфейса ЕСИА, предусмотренного и для ЮЛ. Специфика заключается в том, что руководитель ОГВ при регистрации в качестве типа своей организации указывает «Государственный орган или организация», указывает свою территориальную принадлежность и выбирает своё ведомство, подтверждающее статус регистрирующейся организации как ОГВ.

После выполнения проверок данных организации формируется запрос в ведомство, подтверждающее статус регистрирующейся организации как ОГВ. Если данное ведомство подтверждает, что организация имеет статус ОГВ, то учетной записи будет присвоен этот признак и она будет включена в регистр ОГВ. Если не подтверждает, что организация будет иметь учетную запись юридического лица (без признака ОГВ).

#### **4.1.4 Регистрация информационных систем**

Регистрация ИС выполняется организацией, являющейся оператором данной ИС. Эта организация предварительно должна быть зарегистрирована в ЕСИА.

В ЕСИА должны быть зарегистрированы ИС, которые:

- используют ЕСИА как поставщик идентификации (Identity Provider) для идентификации и аутентификации пользователей;
- используют ЕСИА в качестве поставщика ресурса (для интеграции по REST и OAuth 2.0);
- осуществляют регистрацию пользователей в ЕСИА.

Для регистрации ИС можно воспользоваться функцией Технологического портала ЕСИА<sup>20</sup>.

#### **4.1.5 Регистрация системных групп**

Для систем, интегрированных с ЕСИА, имеется возможность проверять наличие у пользователей специфических полномочий по доступу к этой системе. Данная возможность обеспечивается в ЕСИА посредством механизма системных групп (групп доступа) – для проведения авторизации сотрудников организаций (ЮЛ или ОГВ). Оператор ИС может зарегистрировать одну или несколько системных групп, которые будут доступны организации; уполномоченные сотрудники организаций смогут включать/исключать своих сотрудников с помощью веб-интерфейса ЕСИА (см. п. 4.2.2.3). После аутентификации данные о принадлежности сотрудника организации к системным группам данной ИС будут переданы в

---

<sup>20</sup> Раздел 6 Регламента.



SAML-утверждениях, а также доступны с помощью программного интерфейса, основанного на архитектуре REST.

Регистрацию системных групп можно осуществлять с помощью Технологического портала ЕСИА, при условии, что данной организации предоставлено право создания собственных системных групп.

В ЕСИА предусмотрены следующие типы групп доступа:

- публичная – доступная для назначения всем организациям. Уполномоченный сотрудник организации (не являющейся владельцем группы) всегда может включать в эту группу сотрудников своей организации;
- ограниченно доступная (приватная) группа для ОГВ – доступная всем организациям, имеющим признак ОГВ;
- ограниченно доступная (приватная) – доступная организациям только с разрешения владельца системной группы. Уполномоченный сотрудник организации может включать в эту группу сотрудников своей организации только после получения организацией прав доступа со стороны организации-владельца системной группы.

Организация-владелец ограниченно доступной группы может предоставить организации доступ к группе в следующих режимах:

- с возможностью свободного включения в группу сотрудников;
- с включением в группу сотрудников только с персональным согласованием этого включения со стороны организации-владельца этой группы. В этом случае добавление сотрудника в группу с помощью веб-интерфейса или программного интерфейса влечет за собой направление запроса в учетную запись организации-владельца группы для его рассмотрения; только после согласования запроса со стороны организации-владельца сотрудник будет добавлен в группу.

## **4.2 Управление данными**

### **4.2.1 Управление данными физических лиц**

Управление данными пользователя–физического лица осуществляется им самостоятельно с помощью веб-интерфейса ЕСИА. Доступ к профилю пользователя осуществляется по ссылке:

<https://esia-portal1.test.gosuslugi.ru/profile/user/>

К персональным данным, размещенным в ЕСИА, относятся:

- основная информация:
  - фамилия, имя, отчество;

- пол;
- дата рождения;
- реквизиты удостоверяющего личность документа (только для стандартной (проверенной) и подтвержденной учетной записи);
- гражданство (только для стандартной (проверенной) и подтвержденной учетной записи).
- идентификаторы:
  - СНИЛС (только для стандартной (проверенной) и подтвержденной учетной записи);
  - ИНН (только для подтвержденной учетной записи).
- документы:
  - водительское удостоверение;
  - свидетельство о рождении;
  - полис ОМС;
  - заграничный паспорт;
  - военный билет.
- данные о детях;
- контактная информация:
  - адрес электронной почты;
  - мобильный телефон;
  - домашний телефон
  - почтовый адрес;
  - адрес регистрации.
- транспортные средства:
  - государственный регистрационный знак транспортного средства и реквизиты свидетельства о регистрации транспортного средства.

Процедура редактирования ряда полей различается в зависимости от того, является ли учетная запись пользователя упрощенной (непроверенной), стандартной (проверенной) или подтвержденной. Для стандартной (проверенной) и подтвержденной учетной записи изменение ряда полей возможно только после проверки этих данных в БГИР. До тех пор, пока данные не будут подтверждены, изменение данных не произойдет.

Для стандартной (проверенной) и подтвержденной учетной записи изменение основных данных возможно только при наличии подтвержденного номера мобильного телефона.

## **4.2.2 Управление данными юридических лиц**

Управление данными ЮЛ осуществляется самостоятельно руководителем или администратором профиля ЮЛ с помощью веб-интерфейса ЕСИА<sup>21</sup>. Доступны следующие функции:

- управление идентификационными данными ЮЛ;
- управление сотрудниками ЮЛ;
- управление филиалами ЮЛ;
- управление принадлежностью сотрудников к системным группам (группам доступа).

Войти в профиль организации ЕСИА и управлять данными организации может только уполномоченный сотрудник – т.е. пользователь, который является руководителем организации, выполнившим регистрацию организации, или который включен в группу администраторов профиля ЕСИА.

### **4.2.2.1 Управление идентификационными данными ЮЛ**

Уполномоченный сотрудник имеет возможность редактировать следующие данные ЮЛ:

- организационно-правовая форма;
- адрес электронной почты;
- почтовый адрес;
- телефон организации;
- факс организации.

### **4.2.2.2 Управление сотрудниками ЮЛ**

Уполномоченный сотрудник с помощью веб-интерфейса ЕСИА имеет возможность просмотреть перечень сотрудников, т.е. пользователей, присоединенных к организации. Также он имеет возможность:

- отредактировать следующие данные сотрудника:
  - служебный адрес электронной почты;
  - служебный номер телефона;
  - должность.
- отправить приглашение пользователю для его присоединения к организации (см. п. 4.1.1.2), а также исключить сотрудника из организации. При исключении сотрудника

---

<sup>21</sup> Также возможно управление данными организации с помощью программного интерфейса на основе REST (см. Приложение Б).

ЕСИА удаляет пользователя из всех системных групп и исключает сотрудника из ЮЛ, при этом учетная запись сотрудника не удаляется из регистра физических лиц<sup>22</sup>.

#### 4.2.2.3 Управление принадлежностью сотрудников к системным группам

Для регулирования доступа сотрудников к интегрированным с ЕСИА информационным системам уполномоченный сотрудник организации имеет возможность с помощью веб-интерфейса ЕСИА включать и исключать сотрудников из системных групп<sup>23</sup>.

Группы доступа (системные группы) связаны с информационными системами, доступ к которым они регулируют. Если сотрудник организации был включен в системную группу, то соответствующие данные сможет обрабатывать ИС-владелец данной системной группы: информация о принадлежности к системной группе будет передана в утверждениях SAML, а также может быть получена с помощью программного интерфейса, основанного на архитектурном стиле REST.

Общая схема взаимодействия выглядит следующим образом:

1. ОГВ регистрирует в ЕСИА информационную систему (ИС-1), доступ которой должны получать представители организаций, зарегистрированных в ЕСИА. При регистрации ИС-1 данный ОГВ определяет название соответствующей системной группы (см. п. 4.1.4), например «группа 1».
2. Уполномоченный сотрудник организации использует веб-интерфейс ЕСИА для просмотра существующих групп доступа. Находит группы доступа, связанные с системой ИС-1, и видит, что в этом перечне появилась «группа-1»<sup>24</sup>.
3. Уполномоченный сотрудник ЮЛ добавляет в «группу-1» сотрудников организации, которым он разрешает действовать в ИС-1 от имени ЮЛ.
4. Сотрудник ЮЛ, включенный в системную группу «группа-1», аутентифицируется с помощью ЕСИА в ИС-1.
5. ИС-1 получает среди SAML-утверждений информацию о том, что пользователь включен в «группу-1» (для этого анализирует утверждение `memberOfGroups` – см. п. А.5 приложения А), и принимает положительное решение о доступе пользователя к своим ресурсам.

---

<sup>22</sup> Бывший сотрудник ЮЛ может продолжать использовать свою учетную запись ЕСИА, например, для получения государственных услуг в электронном виде.

<sup>23</sup> Если соответствующими информационными системами предусмотрены группы доступа (системные группы), см. п. 4.1.5.

<sup>24</sup> Если это публичная группа или ограниченно доступная группа, доступ к которой предоставлен данной организации.

6. Если другая интегрированная с ЕСИА ИС-2 при аутентификации обрабатывает SAML-утверждение о принадлежности пользователя к группам, то она не увидит информацию о «группе-1», потому что данная ИС-2 не является владельцем этой группы.

#### **4.2.2.4 Управление филиалами ЮЛ**

Уполномоченный сотрудник с помощью веб-интерфейса ЕСИА имеет возможность просмотреть перечень филиалов организации, зарегистрировать новый филиал, а также:

- изменить данные филиала;
- управлять сотрудниками филиала и их данными;
- управлять принадлежностью сотрудников филиала к группам.

Указанные операции с филиалами аналогичны соответствующим операциям с учетными записями организаций.

### **4.2.3 Управление данными ОГВ**

Управление данными ОГВ осуществляется по аналогии с управлением обычными организациями-юридическими лицами, т.е. с помощью веб-интерфейса ЕСИА.

Управление данными ОГВ включает в себя:

- управление должностными лицами ОГВ;
- управление полномочиями должностных лиц ОГВ;
- управление филиалами ОГВ.

#### **4.2.3.1 Управление должностными лицами ОГВ**

Добавление должностных лиц осуществляется в результате выполнения операции приглашения пользователей-физических лиц, имеющих подтвержденную учетную запись ЕСИА. Этот процесс может выполняться с помощью веб-приложения «Профиль организации ЕСИА» по аналогии с управлением сотрудниками ЮЛ.

#### **4.2.3.2 Управление полномочиями должностных лиц ОГВ**

Полномочия должностного лица регулируются при помощи механизма системных групп. Выполняется по аналогии с тем, как это реализуется у юридических лиц, не имеющих признака ОГВ (см. п. 4.2.2.3).

#### **4.2.3.3 Управление филиалами ОГВ**

Управление филиалами ОГВ выполняется по аналогии с тем, как это реализуется у юридических лиц, не имеющих признака ОГВ (см. п. 4.2.2.4).

#### 4.2.4 Управление данными ИС

Изменение данных ИС осуществляется в соответствии с Регламентом. Уполномоченный сотрудник оператора ИС имеет также возможность с помощью веб-приложения «Технологический портал ЕСИА» осуществлять следующие действия:

- загружать и удалять сертификаты ИС;
- редактировать системные группы (при наличии необходимого полномочия у соответствующей организации).

#### 4.3 Получение данных

Информационная система, подключенная к ЕСИА с целью идентификации и аутентификации, получает информацию о субъектах, данные о которых хранятся в регистрах ЕСИА. С этой целью в ЕСИА предусмотрены следующие программные интерфейсы:

1. Программный интерфейс на основе SAML 2.0. ИС, интегрированная с ЕСИА, получает данные пользователя на момент его аутентификации в ЕСИА. Детальная информация об использовании этого программного интерфейса представлена в приложении А.
2. Программный интерфейс на базе архитектурного стиля “Representational State Transfer” (REST). Он позволяет интегрированным с ЕСИА информационным системам получать доступ к хранящимся в ЕСИА данным в произвольный момент времени после предварительного получения разрешения от пользователя<sup>25</sup>. Обеспечивается доступ к следующим данным:
  - данные о пользователе (идентификационные данные, данные о транспортных средствах, данные о вхождении в организации);
  - данные об организациях (идентификационные данные, данные о сотрудниках);
  - данные об информационных системах (идентификационные данные, данные об организации-владельце).

Детальная информация об использовании этого программного интерфейса представлена в Приложениях Б и В<sup>26</sup>.

---

<sup>25</sup> За исключением получения данных об ИС (см. п. Б.7 приложения Б и п. В.3 приложения В.

<sup>26</sup> Порядок подключения к ЕСИА с целью использования программных интерфейсов описан в п. 9-10 Регламента.

### 4.3.1 Особенности получения данных физических лиц

Получать данные физических лиц (с любыми ролями, за исключением должностных лиц ОГВ) можно с помощью программных интерфейсов, основанных на SAML 2.0 и REST.

Получение данных физических лиц, имеющих роль должностного лица ОГВ, возможно с помощью программных интерфейсов, основанных на SAML 2.0.

При получении данных физических лиц с помощью интерфейса, основанного на SAML 2.0, следует принимать во внимание следующие особенности:

- ИС получает данные пользователя на момент его аутентификации, как результат, если данные о пользователе менялись в течение одной сессии, то ИС сможет получить их только после повторной аутентификации пользователя;
- ИС имеет возможность получать только те данные, которые были определены на стадии подключения ИС к ЕСИА (см. п. 3.1.1).

При получении данных физических лиц с помощью интерфейса, основанного на архитектуре REST, следует принимать во внимание следующие особенности:

- ИС получает доступ к данным о пользователе только после явного разрешения со стороны пользователя. У пользователя имеется возможность впоследствии отозвать это разрешение;
- для получения данных о пользователе нет необходимости интегрироваться с ЕСИА по протоколу SAML для аутентификации пользователей.

### 4.3.2 Особенности получения данных юридических лиц

При получении данных юридических лиц с помощью интерфейса, основанного на SAML 2.0, следует принимать во внимание следующие особенности:

- ИС может получать только данные об одном ЮЛ, в котором состоит физическое лицо, прошедшее аутентификацию (пользователь выбрал ЮЛ, от имени которой будет действовать в данной ИС).

При получении данных юридических лиц с помощью интерфейса, основанного на REST, следует принимать во внимание следующие особенности:

- возможно получение общих данных обо всех ЮЛ, сотрудником которых является данное физическое лицо.
- полный доступ к данным ЮЛ может дать только уполномоченный сотрудник ЮЛ (например, его руководитель), обычный сотрудник ЮЛ может дать разрешение на просмотр лишь ограниченного объема данных.

Схема получения данных о принадлежности сотрудника к системным группам представлена в п. 4.2.2.3.

### **4.3.3 Особенности получения данных ОГВ и полномочий должностных лиц**

Данные об ОГВ могут быть получены с помощью программного интерфейса, основанного на протоколе SAML (в рамках получения данных о должностных лицах ОГВ, аутентифицированных через ЕСИА, см. п. 4.3.1).

Если ИС производит идентификацию и аутентификацию должностных лиц ОГВ с помощью ЕСИА и у нее возникает необходимость проверять наличие у пользователя специфических полномочий, то рекомендуется использовать утверждения SAML systemAuthority (см. Приложение А).

### **4.3.4 Особенности получения данных ИС**

Получать данные об интегрированных с ЕСИА информационных системах можно только посредством программных интерфейсов, основанных на архитектурном стиле REST (см. п. Б.7 приложения Б).

Чтобы система могла быть идентифицирована средствами ЕСИА, она должна загрузить в ЕСИА свой сертификат (см. п. 4.2.4).

Чтобы система могла производить идентификацию ИС через ЕСИА, она должна предварительно получить разрешение на вызов соответствующего REST-сервиса ЕСИА. Необходимость получать данные об ИС должна быть указана в Заявке на создание записи регистра информационных систем в ЕСИА (среди целей подключения ИС в ЕСИА)<sup>27</sup>.

---

<sup>27</sup> См. раздел 6 Регламента.



# ПРИЛОЖЕНИЕ А. ИСПОЛЬЗОВАНИЕ ЕСИА В ЦЕЛЯХ ИДЕНТИФИКАЦИИ И АУТЕНТИФИКАЦИИ ПОСРЕДСТВОМ СТАНДАРТА SAML 2.0

## А.1 Общие сведения о стандарте SAML 2.0

Взаимодействие ИС с ЕСИА с целью идентификации и аутентификации осуществляется посредством электронных сообщений, основанных на стандарте SAML 2.0.

SAML 2.0 – основанный на XML стандарт по обмену информацией (утверждениями) об аутентификации и авторизации между доверенными доменами безопасности.

Основными компонентами SAML 2.0 являются:

1. Утверждение – информация о подлинности, атрибутах и назначениях;
2. Протокол – правила формирования запросов и ответов в процессе взаимодействий через SAML 2.0.
3. Связывание – отображение протокол SAML 2.0 на транспортные протоколы связи и передачи сообщений;
4. Профиль – сочетание утверждений, протоколов и связываний для поддержки конкретного сценария взаимодействия.



Рисунок 6 – Основные компоненты SAML 2.0

SAML 2.0 определяет синтаксис и семантику утверждений, относящихся к аутентификации, атрибутам и авторизационной информации. Определены следующие типы утверждений:

- утверждение по аутентификации – определяет, что данный субъект прошел аутентификацию определенным способом в определенный момент времени;
- утверждение по авторизации – определяет, на какие действия авторизован конкретный субъект;
- утверждение по атрибутам – определяет специфическую информацию о конкретном субъекте.

SAML 2.0 определяет способ передачи утверждений в протоколах. В ЕСИА используются следующие протоколы SAML 2.0 типа запрос/ответ:

- Authentication Request Protocol (протокол запроса аутентификации) – определяет способы, которыми аутентифицированный субъект может запросить утверждения, содержащие аутентификационные данные и атрибуты субъекта;
  - Single Logout Protocol (протокол единого выхода) – определяет механизм одновременного завершения активных сессий, ассоциированных с аутентифицированным субъектом. Выход может инициироваться пользователем или поставщиком идентификации.

Связывания SAML 2.0 определяют, как различные сообщения протоколов SAML 2.0 могут передаваться поверх транспортных протоколов (например, SOAP, HTTP). В ЕСИА используются следующие связывания SAML 2.0:

- HTTP Redirect – определяет, как сообщения протокола SAML 2.0 могут передаваться, используя сообщения HTTP Redirect (ответы с кодом состояния 302);
- HTTP POST – определяет, как сообщения протокола SAML 2.0 могут передаваться с использованием сообщений HTTP POST.

Профили SAML 2.0 определяют, какие утверждения, протоколы и связывания SAML 2.0 могут использоваться в конкретных вариантах использования. В ЕСИА используются следующие профили SAML 2.0:

- Web Browser SSO – определяет, как реализовать однократную аутентификацию в стандартных веб-браузерах;
- Single Logout – определяет, как выполнить одновременный выход из всех сессий.

Как правило, поставщику услуг требуется детальная информация о результатах проведенной аутентификации. Эта информация содержится в контексте аутентификации,

передаваемом в утверждениях SAML 2.0. Аутентификационный контекст (authentication context) определяет синтаксис для описания механизмов аутентификации.

## **А.2 Общие рекомендации по реализации интерфейсов поставщика услуг**

Для реализации интерфейсов поставщика услуг можно использовать уже разработанные различные реализации поставщиков услуг с открытым кодом. Одним из таких поставщиков услуг является OIOSAML, реализованный под различные платформы. Различные реализации OIOSAML можно посмотреть на информационном ресурсе <http://digitaliser.dk/group/42063/resources>.

Примечание. В сборки последних версий OIOSAML разработчики стали включать библиотеки OpenSAML, которые несовместимы с ЕСИА. В настоящий момент с ЕСИА совместима версия 2.4.1. OpenSAML. Скачать данную версию можно по ссылке: <http://www.shibboleth.net/downloads/java-opensaml/2.4.1>.

Еще одним возможным вариантом реализации поставщика услуг для сред PHP является SimpleSAMLphp. Более подробную информацию о SimpleSAMLphp можно получить на информационном ресурсе <http://simplesamlphp.org>.

При самостоятельной реализации интерфейсов поставщика услуг на Java или C++ одним из возможных вариантов является использование набора библиотек с открытым кодом OpenSAML (строгая версия 2.4.1.), который поддерживает работу со спецификациями SAML версии 1.0, 1.1 и 2.0. Подробную информацию о библиотеках OpenSAML можно посмотреть на информационном ресурсе <https://wiki.shibboleth.net/confluence/display/OpenSAML/Home>. Примеры кода по использованию OpenSAML для Java приведены в разделе А.7.

## **А.3 Общие требования к реализации интерфейса поставщика услуг**

Интерфейсы поставщика услуг должны соответствовать следующим профилям SAML 2.0:

- Web Browser SSO с учетом рекомендаций Interoperable SAML 2.0 Web Browser SSO Deployment Profile.

Запрос к системе ЕСИА от информационной системы на идентификацию и аутентификацию пользователя должен быть подписан с помощью закрытого ключа информационной системы с использованием следующих алгоритмов:

- алгоритм с14n для каноникализации сообщения в формате XML;

Ответ с результатами идентификации и аутентификации пользователя, сформированный системой ЕСИА, подписывается с помощью закрытого ключа системы ЕСИА и преобразуется с использованием открытого ключа информационной системы. При этом используются следующие алгоритмы:

- алгоритм с14n для каноникализации сообщения в формате XML;

Запрос к системе ЕСИА от ИС на завершение активной сессии пользователя должен осуществляться из браузера пользователя и должен быть подписан с помощью закрытого ключа информационной системы с использованием следующих алгоритмов:

- с14n.

В качестве протокола доставки должен использоваться метод связывания HTTP-redirect.

Запрос от системы ЕСИА к ИС на завершение активной сессии пользователя подписывается с использованием закрытого ключа системы ЕСИА. При этом используются следующие алгоритмы:

- с14n.

В качестве протокола доставки используется метод связывания HTTP-redirect.

Ответ с результатами завершения активной сессии пользователя от информационной системы к системе ЕСИА должен быть подписан с помощью закрытого ключа информационной системы с использованием следующих алгоритмов:

- с14n.

В качестве протокола доставки должен использоваться метод связывания HTTP-redirect.

Ответ с результатами завершения активной сессии пользователя от системы ЕСИА к информационной системе передается подписанным с помощью закрытого ключа системы ЕСИА с использованием следующих алгоритмов:

- с14n.

В качестве протокола доставки используется метод связывания HTTP-redirect.

## **А.4 Описание форматов электронных сообщений SAML 2.0 в ЕСИА**

В данном разделе описываются следующие протоколы SAML 2.0, используемые ЕСИА

при формировании электронных сообщений:

- протокол запроса аутентификации;
- протокол единого выхода.

### Запрос аутентификации (AuthnRequest)

Запрос аутентификации (AuthnRequest) представляет собой XML-документ, который содержит следующие элементы:

1. `saml2p:AuthnRequest` – описывает параметры запроса `AuthnRequest` и содержит следующие атрибуты:
  - `AssertionConsumerServiceURL` – URL провайдера услуг, предназначенный для обработки ответов от поставщика идентификации (необязательный);
  - `Destination` – URL-адрес ИС-поставщика идентификации, предназначенный для обработки `AuthnRequest`;
  - `ID` – уникальный идентификатор сообщения;
  - `IssueInstant` – дата создания запроса;
  - `ProtocolBinding` – используемая SAML привязка.
2. `saml2:Issuer` – идентификатор поставщика услуг, отправившего `AuthnRequest` (является вложенным по отношению к элементу `saml2p:AuthnRequest`).

Структура `AuthnRequest`:



Рисунок 7 – Структура `AuthnRequest`

Пример `AuthnRequest`:

```
<?xml version="1.0" encoding="UTF-8"?>
<saml2p:AuthnRequest
xmlns:saml2p="urn:oasis:names:tc:SAML:2.0:protocol"
  AssertionConsumerServiceURL="https://atc-
504:7002/oiosaml/saml/SAMLAssertionConsumer"
  Destination="https://esia-
portall1.test.gosuslugi.ru/idp/profile/SAML2/Redirect/SSO"
  ForceAuthn="false"
  ID="_054240e4-b2a8-48e9-b4c6-e0b5e84d3a35"
  IsPassive="false"
  IssueInstant="2012-02-28T06:43:35.704Z"
  ProtocolBinding="urn:oasis:names:tc:SAML:2.0:bindings:HTTP-
POST"
  Version="2.0">
```

```
<saml2:Issuer
xmlns:saml2="urn:oasis:names:tc:SAML:2.0:assertion">sia_test</saml2:Issuer>
</saml2p:AuthnRequest>
```

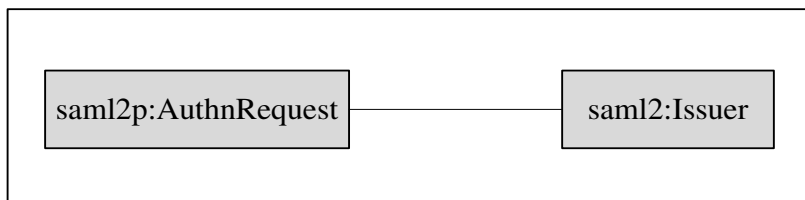
Для сгенерированного SAML 2.0 сообщения с запросом AuthnRequest должно быть выполнено связывание (binding) с протоколом HTTP по методу HTTP-Redirect с учетом следующих особенностей:

- сообщение подписывается с помощью электронной подписи поставщика услуг, причем подписана должна быть строка запроса на аутентификацию пользователя;
- подписанное сообщение сжимается и кодируется в кодировке Base64.

В процессе связывания формируется конечный URL AuthnRequest, который в качестве GET-параметров должен содержать:

- SAMLRequest – AuthRequest в конечном виде;
- SigAlg – алгоритм подписи запроса, с помощью которого выполнялась подпись запроса аутентификации;
- Signature – подпись, полученная в результате подписания запроса аутентификации.

Пример URL AuthnRequest:

```
https://esia-portal1.test.gosuslugi.ru/idp/profile/SAML2/Redirect/SSO?SAMLRequest=fZJBa%2BMwEIX%2FitBdlqzYWyPilLSlbKFLQ%2BzuYS9FkSepwJGyGtn051dxEtpS6EUg9Oabmfc0v37b92SEgNa7muaZoAsc8Z1lu5o%2Bt%2FesoteL0ep9Lw9qOcRXt4b%2FA2AkqdChOr3UdAhOeY0WldN7QBWNapZ%2FHpXmHDoEH73xPSVLRagxtbr1Doc9hAbCaA08rx9r%2BhrjARXnOhpWIkJdCSG5t%2F7Ygk%2FHkfgNqclDgsc6HacVLhS0mnUwZrDzY6YjM0d5n3S7LAzcdgeextraHiaq5GvobAAedM8UXLvg4Fp3ZpudY9AycNdTV9Eicy22JRsVpYVK%2FIrzTYm75j%2BVVVFJTeiK02S4koj2hE%2BihEHеHAYtYs11SKXTEgmq1ZUKp%2BpvMhmVfGPktXZqhvThH85OvmJELlu21XbPXUtJT8vUSZBPQcnJq6h8%2BJ%2FQzWF4%2FpItn4Epo%2Fc%2F4ZtThfv36JxTs%3D&RelayState=12db488a-a516-41e3-801c-3e8f23547314&SigAlg=http%3A%2F%2Fwww.w3.org%2F2000%2F09%2Fxmldsig%23rsa-sha1&Signature=k1XL2WfE1KMhzaJtjjaL2O1soweYNM06Xt50E20QgwRzVOBZ0T79HJEjPMu3jBhDdmM47z1rswbhUFPV22oDbk5KuXJ%2F5FVpWXCtefnVCZGXHU8b1SWuC%2FoK1TSxum6enoommHN5S%2FeYAP9S0KNNW5yEP3eJQHkcsTYuTKPmyP8%3D
```

### Ответ на запрос аутентификации (AuthnResponse).

В случае успешной аутентификации поставщик идентификации формирует ответ на запрос аутентификации – AuthnResponse, который содержит утверждение (Assertion) об аутентификации. AuthnResponse представляет собой XML-документ со следующей структурой:



Рисунок 8 – Структура AuthnResponse

Элементы `saml2:Issuer` и `saml2:Signature` содержат идентификатор поставщика идентификации и электронную подпись, созданную с помощью сертификата поставщика идентификации.

Элемент `saml2:Subject` содержит информацию о `AuthnRequest`, которому соответствует данный `AuthnResponse`, и представляет собой следующую структуру:

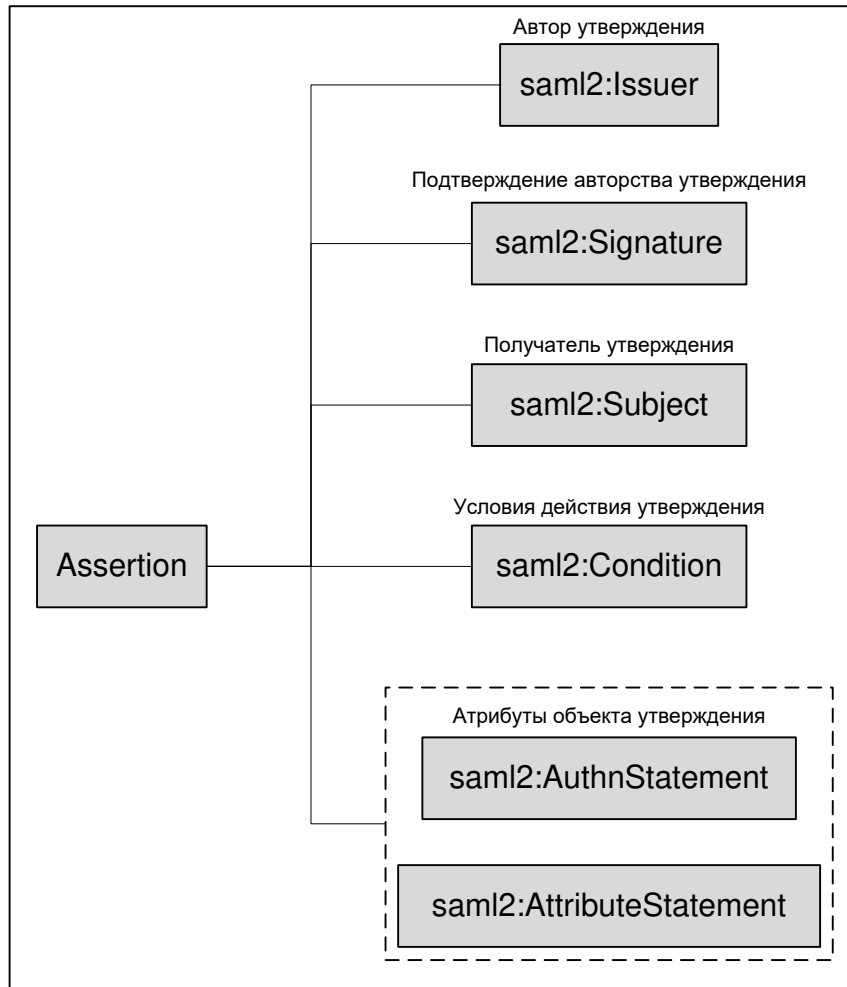

Рисунок 9 – Структура `saml2:Subject`

Элемент `saml2:NameID` содержит уникальный идентификатор, присвоенный поставщиком идентификации соответствующему `AuthnRequest`.

Элемент `saml2:SubjectConfirmationData` содержит набор атрибутов, в том числе:

- `InResponseTo` – содержит идентификатор `AuthnRequest` (соответствует значению атрибута `ID`);
- `NotOnOrAfter` – содержит дату, до которой данный `AuthnRequest` действителен.
- `Recipient` – URL обработчика `AuthnResponse` (соответствует значению `AssertionConsumerServiceURL`).

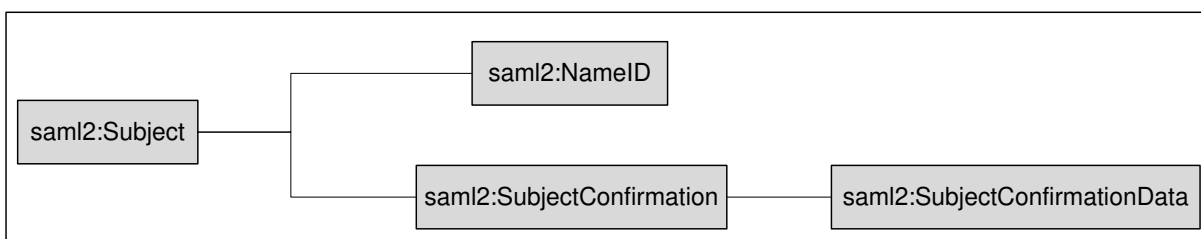
Элемент `saml2:Condition` содержит описание условий, при которых данный `AuthnResponse` считается действительным. Данный элемент имеет два атрибута – `NotBefore` и `NotOnOrAfter`, которые указывают на временной промежуток, в который данный `AuthnResponse` действителен. Также `saml2:Condition` имеет вложенный элемент `saml2:AudienceRestriction`, который содержит элемент `saml2:Audience` с указанием уникального идентификатора поставщика услуг (`entity_id`). Уникальный идентификатор системы в ЕСИА (`entity_id`) не должен содержать символов кириллицы.

Элементы `saml2:AuthnStatement` и `saml2:AttributeStatement` содержат информацию о результатах аутентификации.

Элемент `saml2:AuthnStatement` имеет два атрибута:

- `AuthnInstant` – дата аутентификации;
- `SessionIndex` – уникальный идентификатор сессии пользователя (с помощью него, например, выполняется повторная аутентификация и операция `Logout`).

Элемент `saml2:AttributeStatement` содержит атрибуты пользователя и имеет следующую структуру:



Рисунок 10 – Структура `saml2:AttributeStatement`

Элемент `saml2:Attribute` имеет три атрибута:

- `FriendlyName` – сокращенное наименование атрибута;

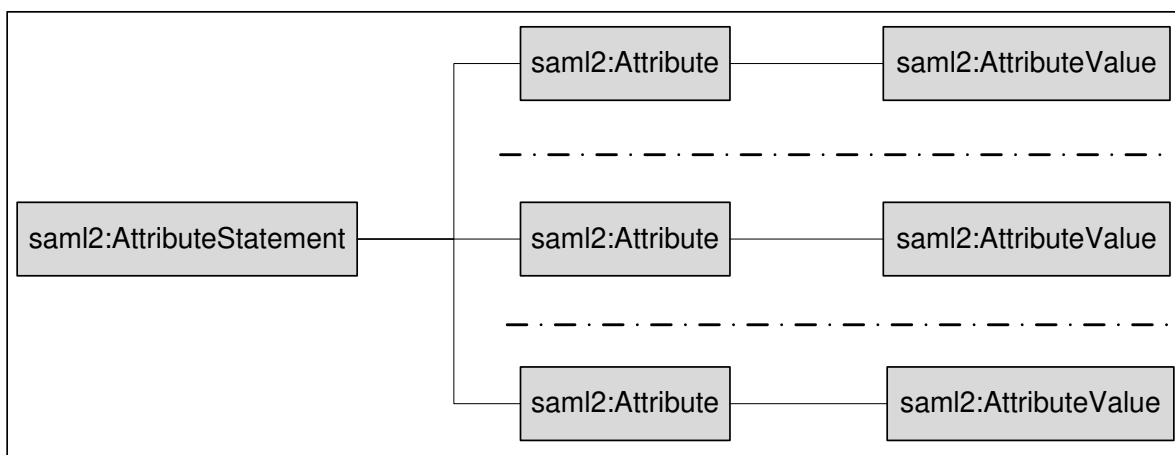

- Name – полное наименование атрибута;
- NameFormat – формат полного наименования атрибута.

Элемент `saml2:AttributeValues` состоит из двух атрибутов: `xmlns:xsi` и `xsi:type`. Эти атрибуты определяют формат значения атрибута пользователя.

Пример `AuthnResponse` приведен в разделе А.9.

### Запрос завершения активной сессии пользователя (`LogoutRequest`)

Запрос завершения активной сессии (`LogoutRequest`) представляет собой XML-документ со следующей структурой:



Рисунок 11 – Структура `LogoutRequest`

Завершение активной сессии пользователя может быть инициировано как со стороны поставщика услуг, так и со стороны поставщика идентификации. В случае, если завершение сессии инициирует поставщик услуг, то `LogoutRequest` должен содержать обязательный элемент `saml2:SessionIndex`.

Элемент `saml2:LogoutRequest` имеет следующие атрибуты:

- Destination – содержит URL обработчика `LogoutRequest`. В случае если завершение сессии инициировано поставщиком услуг, то содержит URL поставщика идентификации, и наоборот, если инициирован поставщиком идентификации – то URL SP.
- ID – содержит уникальный идентификатор сообщения.
- IssueInstant – дата формирования сообщения.
- Reason – присутствует в случае инициализации завершения сессии со стороны поставщика услуг.

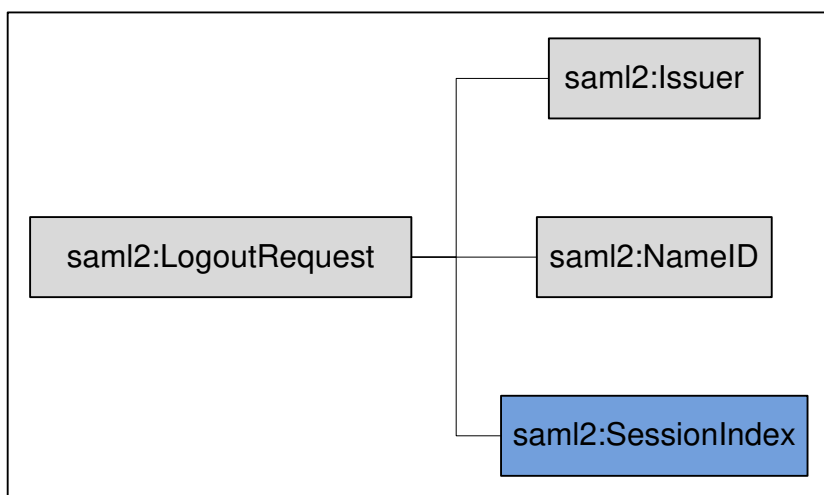
Элемент `saml2:Issuer` в качестве значения содержит идентификатор (`entity_id`) инициатора завершения сессии – либо поставщика услуг, либо поставщика идентификации.

Элемент `saml2:NameID` в качестве значения содержит уникальный идентификатор присвоенный поставщиком идентификации соответствующему `AuthnRequest`.

Элемент `saml2:SessionIndex` содержит уникальный идентификатор пользователя, созданный при аутентификации.

Запрос на завершение сессии должен производиться из браузера (от имени пользователя). В качестве протокола доставки должен использоваться метод связывания HTTP-redirect.

Примеры запроса завершения сессии:

```
<?xml version="1.0" encoding="UTF-8"?>
<saml2p:LogoutRequest xmlns:saml2p="urn:oasis:names:tc:SAML:2.0:protocol"
  Destination="https://esia-portal1.test.gosuslugi.ru/idp/profile/SAML2/Redirect/SLO"
  ID="_f51e2082-f899-476d-b88b-6dc743cb4969"
  IssueInstant="2012-03-01T13:46:01.984Z"
  Reason="urn:oasis:names:tc:SAML:2.0:logout:user"
  Version="2.0"
  xmlns:saml2="urn:oasis:names:tc:SAML:2.0:assertion">
  <saml2:Issuer>sia_test</saml2:Issuer>
  <saml2:NameID Format="urn:oasis:names:tc:SAML:2.0:nameid-format:transient">
    _4b58555ef34da11fae0aa08e8987dbb3
  </saml2:NameID>
  <saml2p:SessionIndex>
    86e46a8d455acd02f5a9ef4072f7b66c46b4422bfc38631aa6e50b8d3f032c43
  </saml2p:SessionIndex>
</saml2p:LogoutRequest>

<?xml version="1.0" encoding="UTF-8"?>
<saml2p:LogoutRequest xmlns:saml2p="urn:oasis:names:tc:SAML:2.0:protocol"
  Destination="https://atc-504:7002/oiosaml/saml/LogoutServiceHTTPRedirect"
  ID="_5741a3cde023a8a669dd720e283642df"
  IssueInstant="2012-03-01T13:51:41.711Z"
  Version="2.0">
  <saml2:Issuer xmlns:saml2="urn:oasis:names:tc:SAML:2.0:assertion">
    https://esia-portal1.test.gosuslugi.ru/idp/shibboleth
  </saml2:Issuer>
  <saml2:NameID xmlns:saml2="urn:oasis:names:tc:SAML:2.0:assertion" Format="urn:oasis:names:tc:SAML:2.0:nameid-format:transient">
    _4b58555ef34da11fae0aa08e8987dbb3
  </saml2:NameID>
</saml2p:LogoutRequest>
```

### Ответ на запрос завершения активной сессии (`LogoutResponse`).

Ответ на запрос завершения активной сессии (`LogoutResponse`) представляет собой XML-документ со следующей структурой:



Рисунок 12 – Структура `LogoutResponse`

Элемент `saml2:LogoutResponse` имеет следующие атрибуты:

- Destination – содержит URL обработчика LogoutResponse. В случае если завершение сессии инициировано поставщиком услуг, то содержит URL поставщика идентификации, и наоборот, если инициирован поставщиком идентификации – то URL поставщика услуг.
- ID – содержит уникальный идентификатор сообщения.
- InResponseTo – содержит идентификатор LogoutRequest.
- IssueInstant – дата формирования сообщения.

Элемент saml2:Issuer, в зависимости от инициатора завершения сессии, в качестве значения содержит идентификатор (entity\_id) инициатора завершения сессии – либо поставщика услуг, либо поставщика идентификации.

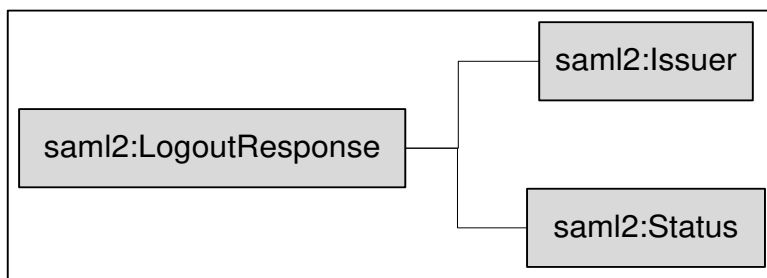
Элемент saml2p:Status имеет вложенный элемент saml2p:StatusCode, имеющий атрибут Value, в качестве значения которого передается статус операции.

При этом ответ на запрос завершения сессии не содержит параметр RelayState, переданный изначально при аутентификации пользователя.

Примеры ответа на запрос завершения сессии:

```
<?xml version="1.0" encoding="UTF-8"?>
<saml2p:LogoutResponse xmlns:saml2p="urn:oasis:names:tc:SAML:2.0:protocol"
                        Destination="https://atc-504:7002/oiosaml/saml/LogoutServiceHTTPRedirectResponse"
                        ID="_a0b3a5b88cf9b96d509ee7b9d497f693"
                        InResponseTo="_f51e2082-f899-476d-b88b-6dc743cb4969"
                        IssueInstant="2012-03-01T13:45:41.041Z"
                        Version="2.0">
  <saml2:Issuer xmlns:saml2="urn:oasis:names:tc:SAML:2.0:assertion"
                Format="urn:oasis:names:tc:SAML:2.0:nameid-format:entity">
    https://esia-portal1.test.gosuslugi.ru/idp/shibboleth
  </saml2:Issuer>
  <saml2p:Status>
    <saml2p:StatusCode Value="urn:oasis:names:tc:SAML:2.0:status:Success"/>
  </saml2p:Status>
</saml2p:LogoutResponse>

<?xml version="1.0" encoding="UTF-8"?>
<saml2p:LogoutResponse xmlns:saml2p="urn:oasis:names:tc:SAML:2.0:protocol"
                        Destination="https://esia-portal1.test.gosuslugi.ru/idp/profile/SAML2/POST/SLO"
                        ID="_472d992a-1e50-40ef-8207-fb556eee4893"
                        InResponseTo="_5741a3cde023a8a669dd720e283642df"
                        IssueInstant="2012-03-01T13:52:08.177Z"
                        Version="2.0">
  <saml2:Issuer xmlns:saml2="urn:oasis:names:tc:SAML:2.0:assertion">
    sia_test
  </saml2:Issuer>
  <saml2p:Status>
    <saml2p:StatusCode Value="urn:oasis:names:tc:SAML:2.0:status:Success"/>
  </saml2p:Status>
</saml2p:LogoutResponse>
```

## A.5 Описание метаданных поставщика услуг

Метаданные поставщика услуг определяют способ описания конфигурационных данных (например, URL конечных точек веб-служб, ключи для проверки ЭП). Для описания метаданных

ИС поставщика услуг используется язык XML. Структура файла метаданных ИС поставщика услуг приведена на рисунке 13.

## МЕТАДАННЫЕ ПОСТАВЩИКА УСЛУГ



Рисунок 13 – Структура файла метаданных ИС поставщика услуг (пример)

Перечень атрибутов пользователя (организации), содержащихся в файле метаданных поставщика услуг, приведен в таблице 5. Системам, интегрированным с ЕСИА, рекомендуется не использовать или отказаться от использования устаревших утверждений SAML (см. Приложение Д.2).

Если у пользователя или организации отсутствуют те или иные атрибуты, то они не передаются в SAML-утверждениях.

Таблица 5 – Перечень атрибутов, содержащихся в файле метаданных поставщика услуг

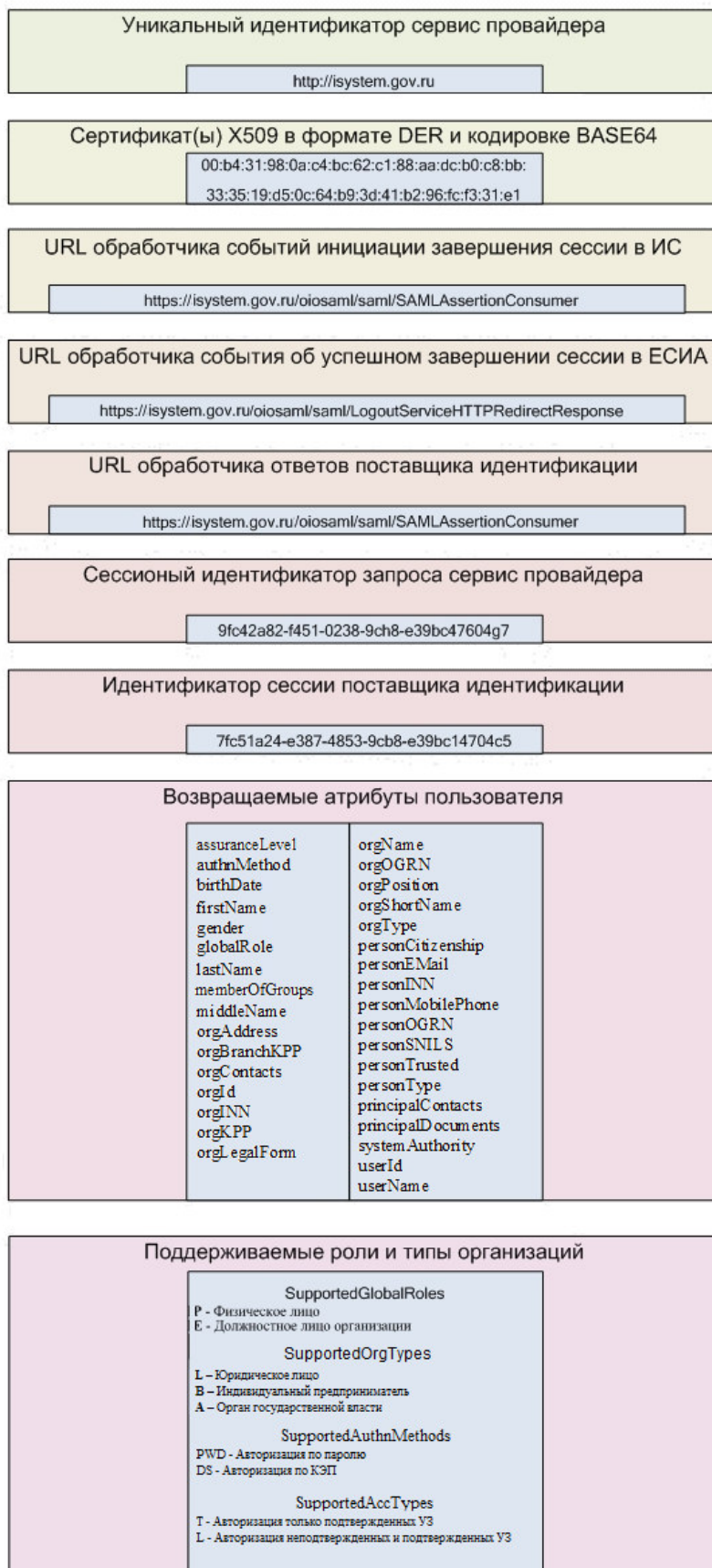
№	Атрибут	Описание	Примечание
1.	assuranceLevel	Уровень достоверности идентификации пользователя. Возможны следующие значения: AL10 – упрощенная (непроверенная) учетная запись; AL15 – стандартная (проверенная) учетная запись; AL20 – подтвержденная учетная запись; AL30 – подтвержденная учетная запись (аутентификация по КЭП).	Рекомендуется использовать атрибуты: - personTrusted – для определения подтвержденных учетных записей; - authnMethod – для определения метода аутентификации.
2.	attachedToOrg	Признак включенности (присоединения) к организации	Необходимо использовать globalRole
3.	authnMethod	Метод аутентификации. Принимает следующие возможные значения: <b>PWD</b> — аутентификации по логину и паролю; <b>DS</b> — аутентификации по ЭП.	

№	Атрибут	Описание	Примечание
4.	authToken	Идентификатор сессии пользователя в системе ЕСИА	
5.	birthDate	Дата рождения пользователя. Передается в формате DD-ММ-YYYY	
6.	firstName	Имя пользователя. Не более 256 символов	
7.	gender	Пол пользователя. Принимает значения: MALE – мужской; FEMALE – женский.	
8.	globalRole	Роль пользователя. Принимает следующие возможные значения: <b>Р</b> — физическое лицо (Physical person); <b>Е</b> — должностное лицо организации (Employee).	
9.	inn	ИНН пользователя	Сохранен для обеспечения совместимости. Вместо него необходимо использовать personINN
10.	lastName	Фамилия пользователя. Не более 256 символов	
11.	middleName	Отчество пользователя. Не более 256 символов	
12.	memberOfGroups	Принадлежность пользователя к группам доступа ИС, осуществляющей идентификацию и	Использовать для определения принадлежности должностных лиц ЮЛ к группам доступа ИС

№	Атрибут	Описание	Примечание
		аутентификацию должностных лиц ЮЛ. Передается в виде мнемоник системных групп через запятую	
13.	name	Имя пользователя	Сохранен для обеспечения совместимости. Необходимо использовать lastName / firstName / middleName
14.	nsiId	Мнемоника ОГВ	Сохранен для обеспечения совместимости. Необходимо использовать orgOGRN и orgType
15.	orgAddresses	Адрес организации. Передается в виде XML документа	Каждый адрес в настоящее время описывается следующими атрибутами: <addressType> – тип адреса, в настоящее время может принимать значения: - ORG_LEGAL – юридический адрес; - ORG_POSTAL – почтовый адрес. <contryChar3Code> – код страны из трех символов (для России – RUS); <index> – индекс; <region> – субъект РФ; <district> – внутригородской район; <settlement> – населенный пункт; <street> – улица;



№	Атрибут	Описание	Примечание
			<p>&lt;house&gt; – дом;</p> <p>&lt;corpus&gt; – корпус;</p> <p>&lt;structure&gt; – строение;</p> <p>&lt;flat&gt; – квартира.</p> <p>Все атрибуты, начиная с индекса, – не более 256 символов.</p>
16.	orgBranchKPP	КПП филиала, передается в формате XXXXXXXX, где X – цифры	
17.	orgBranchName	Имя филиала	
18.	orgContacts	Телефон и Email организации. Передается в виде XML документа	<p>Каждый контакт в настоящее время описывается следующими атрибутами:</p> <p>&lt;contactType&gt; – тип контакта, в настоящее время может принимать значения:</p> <ul style="list-style-type: none"> <li>- ОРН (телефон);</li> <li>- EML (адрес электронной почты);</li> <li>- FAX (факс).</li> </ul> <p>&lt;value&gt; – значение контакта, для телефона и факса имеет формат +7(XXX)XXXXXXXX*YYYYYY, где *YYYYYY – добавочный номер (только для ОРН, опционально, не более 6 цифр), для адреса электронной почты – не более 2000 символов;</p> <p>&lt;verificationStatus&gt; – статус подтверждения контакта, где S –</p>

№	Атрибут	Описание	Примечание
			подтверждено, N – не подтверждено
19.	orgId	Идентификатор организации.	Сохранен для обеспечения совместимости. Для вновь подключаемых ИС необходимо использовать orgOid
20.	orgOid	Идентификатор организации. Любое положительное число	
21.	orgKPP	КПП организации, передается в формате XXXXXXXX, где X – цифры	
22.	orgLegalForm	Организационно-правовая форма организации. Передается название формы по справочнику ОКПОФ	
23.	orgINN	ИНН организации пользователя. Передается в формате XXXXXXXXXXXX, где X – цифры. Данный атрибут устанавливается только для случая, когда атрибут globalRole = E	
24.	orgName	Наименование организации пользователя. Не более 4000 символов. Данный атрибут устанавливается только	

№	Атрибут	Описание	Примечание
		для случая, когда атрибут globalRole = E	
25.	orgShortName	Краткое наименование организации. Не более 500 символов	
26.	orgOGRN	ОГРН организации пользователя. Передается в формате XXXXXXXXXXXXXXXX, где X – цифры. Данный атрибут устанавливается только для случая, когда атрибут globalRole = E	
27.	orgPosition	Должность пользователя в организации. Не более 256 символов	
28.	orgType	Тип организации. Принимает следующие возможные значения: <b>В</b> — индивидуальный предприниматель (Businessman); <b>L</b> — юридическое лицо (Legal entity); <b>A</b> — орган исполнительной власти (Agency). Данный атрибут устанавливается только для случая, когда атрибут globalRole = E	

№	Атрибут	Описание	Примечание
29.	personCitizenship	Гражданство пользователя Гражданство передается по справочнику ОКСМ. Значение для России – «RUS»	
30.	personEMail	Адрес электронной почты пользователя. Не более 2000 символов	
31.	personINN	ИНН пользователя. Передается в формате XXXXXXXXXXXXX, где X – цифры. Данный атрибут устанавливается только для случая, когда атрибут personType = R	
32.	personMobilePhone	Номер мобильного телефона пользователя. Передается в формате +7(XXX)XXXXXXXX, где X – цифры	
33.	personOGRN	ОГРНИП пользователя. Передается в формате XXXXXXXXXXXXXXXXXXXX, где X – цифры. Данный атрибут устанавливается только для случая, когда атрибут orgType = B	
34.	personSNILS	СНИЛС пользователя. Передается в формате	

№	Атрибут	Описание	Примечание
		<p>XXX-XXX-XXX XX, где X – цифры.</p> <p>Данный атрибут устанавливается только для стандартных (проверенных) и подтвержденных учетных записей</p>	
35.	personTrusted	<p>Подтвержденная или неподтвержденная (упрощенная или стандартная) учетная запись пользователя</p> <p>Y – подтвержденная учетная запись;</p> <p>N – неподтвержденная (упрощенная или стандартная) учетная запись</p>	
36.	personType	Категория пользователя.	<p>Сохранен для обеспечения совместимости. Необходимо использовать personCitizenship</p>
37.	principalContacts	<p>Контактные данные пользователя. Передается в виде XML документа</p>	<p>Каждый контакт в настоящее время описывается следующими атрибутами:</p> <p>&lt;contactType&gt; – тип контакта, в настоящее время может принимать значения:</p> <ul style="list-style-type: none"> <li>- EML (адрес электронной почты);</li> <li>- MBT (мобильный телефон);</li> <li>- PHN (домашний телефон);</li> </ul>

№	Атрибут	Описание	Примечание
			<ul style="list-style-type: none"> <li>- СЕМ (служебный адрес электронной почты пользователя, только для случая, когда атрибут globalRole = E);</li> <li>- СРН (служебный номер телефона пользователя, только для случая, когда атрибут globalRole = E).</li> </ul> <p>&lt;value&gt; – значение контакта, для телефонов имеет формат +7(XXX)XXXXXXXX, для адреса электронной почты – не более 2000 символов;</p> <p>&lt;verificationStatus&gt; – статус подтверждения контакта, где S – подтверждено, N – не подтверждено</p>
38.	principalDocuments	Документы пользователя. Передается в виде XML документа	<p>Каждый документ в настоящее время описывается следующими атрибутами:</p> <p>&lt;documentType&gt; – тип документа, в настоящее время это:</p> <ul style="list-style-type: none"> <li>01 – паспорт гражданина РФ;</li> <li>02 – документ иностранного гражданина;</li> <li>05 – водительское удостоверение;</li> <li>06 – полис ОМС;</li> <li>07 – загранпаспорт;</li> </ul>

№	Атрибут	Описание	Примечание
			<p>&lt;xx&gt; – свидетельство о рождении:</p> <ul style="list-style-type: none"> <li>– 08 – свидетельство о рождении (без типизации документа);</li> <li>– 18 – свидетельство о рождении РФ;</li> <li>– 28 – свидетельство о рождении иностранного государства;</li> <li>– 38 – свидетельство о рождении СССР;</li> </ul> <p>09 – вид на жительство;</p> <p>10 – разрешение на временное проживание;</p> <p>11 – военный билет.</p> <p>&lt;series&gt; – серия документа, 4 символа для паспорта гражданина РФ;</p> <p>&lt;number&gt; – номер документа, 6 символов для паспорта гражданина РФ;</p> <p>&lt;issueDate&gt; – дата выдачи документа в формате YYYY-MM-DDT00:00:00;</p> <p>&lt;verificationStatus&gt; – статус подтверждения документа, где S – подтверждено, N – не подтверждено;</p> <p>&lt;issuedBy&gt; – орган, выдавший документ, строка не более чем из 2000 символов</p>

№	Атрибут	Описание	Примечание
39.	principalAddresses	Адрес пользователя. Передается в виде XML документа	Каждый адрес в настоящее время описывается следующими атрибутами: <addressType> – тип адреса, в настоящее время это «PERSON_REGISTRATION» – адрес регистрации, «PERSON_LIVE» – адрес проживания. <contryChar3Code > – трехбуквенный код страны. <index> – индекс. <house> – номер дома. <corpus> – корпус. <flat> – корпус.
40.	snils	СНИЛС пользователя. Данный атрибут устанавливается только для случая, когда атрибут personType = R	Сохранен для обеспечения совместимости. Необходимо использовать personSNILS
41.	systemAuthority	Полномочия должностного лица ОГВ. Передается в виде XML с указанием мнемоники полномочия и мнемоники системы	Использовать для определения полномочий должностных лиц ОГВ и ЮЛ. Для определения принадлежности представителей юридических лиц к группам доступа использовать memberOfGroups <sup>28</sup>

<sup>28</sup> В целях обеспечения совместимости системы, получавшие ранее полномочия юридических лиц в утверждении *systemAuthority*, продолжат получать эти данные в этом утверждении. Однако дальнейшее развитие функционала полномочий будет происходить в терминологии групп доступа, в связи с чем этим системам рекомендуется отказаться от использования *systemAuthority* и анализировать утверждения *memberOfGroups*. При регистрации в ЕСИА новых ИС,



№	Атрибут	Описание	Примечание
42.	userId	Числовой идентификатор учетной записи пользователя в системе ЕСИА. Любое положительное число	
43.	userName	Логин пользователя.	Сохранен для обеспечения совместимости. Необходимо использовать userId, personSNILS
44.	userType	Тип пользователя	Сохранен для обеспечения совместимости. Необходимо использовать globalRole

## А.6 Шаблон файла метаданных

```
<?xml version="1.0" encoding="UTF-8"?>
<!--TODO
Необходимо указать уникальный (в рамках поставщика идентификации) entityId сервис провайдера.
Рекомендуется, чтобы значение атрибута entityId соответствовало домену информационной системы.
Уникальный идентификатор системы в ЕСИА (entity id) не должен содержать символов кириллицы. Например,
http://moscow.rt.ru
-->
<md:EntityDescriptor xmlns:md="urn:oasis:names:tc:SAML:2.0:metadata"
xmlns:saml="urn:oasis:names:tc:SAML:2.0:assertion" xmlns:esia="urn:esia:shibboleth:2.0:mdext"
entityID="http://moscow.rt.ru">
  <md:SPSSODescriptor AuthnRequestsSigned="true" WantAssertionsSigned="true"
protocolSupportEnumeration="urn:oasis:names:tc:SAML:2.0:protocol">
    <md:KeyDescriptor use="signing">
      <ds:KeyInfo xmlns:ds="http://www.w3.org/2000/09/xmldsig#">
        <ds:X509Data>
          <ds:X509Certificate>
            <!--TODO
            Сюда необходимо вставить сертификат электронной подписи X509 сервис провайдера
            формата DER в кодировке Base64
            -->
          </ds:X509Certificate>
        </ds:X509Data>
      </ds:KeyInfo>
    </md:KeyDescriptor>
    <md:KeyDescriptor use="encryption">
      <ds:KeyInfo xmlns:ds="http://www.w3.org/2000/09/xmldsig#">
        <ds:X509Data>
          <ds:X509Certificate>
            <!--TODO
            Сюда необходимо вставить сертификат ключа электронной подписи X509 сервис
            провайдера формата DER в кодировке Base64
            -->
          </ds:X509Certificate>
        </ds:X509Data>
      </ds:KeyInfo>
    </md:KeyDescriptor>
  </md:SPSSODescriptor>
</EntityDescriptor>
<!--TODO
```

ориентированных на работу с ЮЛ, они будут иметь возможность зарегистрировать только системные группы. Данные о них будут передаваться в утверждении memberOfGroups.

Необходимо заполнить атрибуты вызова обработчика сервис провайдера (тег SingleLogoutService), отвечающего за обработку событий завершения сессий (logout):

- Location - endpoint обработчика событий сервис провайдера, отвечающего за обработку сообщений от поставщика идентификации о том, что пользователь инициировал событие завершения сессии пользователя;

- ResponseLocation - endpoint URL обработчика событий сервис провайдера, отвечающего за обработку сообщений от поставщика идентификации об успешном выполнении операции завершения сессии пользователя.

```
-->
<md:SingleLogoutService Binding="urn:oasis:names:tc:SAML:2.0:bindings:HTTP-Redirect"
Location="endpoint URL" ResponseLocation="endpoint URL"/>
<!--TODO
```

Необходимо заполнить атрибут Location тег AssertionConsumerService, определяющий endpoint обработчика событий сервис провайдера, отвечающего за обработку ответа от поставщика идентификации на AuthnRequest запрос сервис провайдера.

```
-->
<md:AssertionConsumerService Binding="urn:oasis:names:tc:SAML:2.0:bindings:HTTP-POST"
Location="endpoint URL" index="0" isDefault="true"/>
</md:SPSSODescriptor>
<md:AttributeAuthorityDescriptor protocolSupportEnumeration="urn:oasis:names:tc:SAML:1.1:protocol
urn:oasis:names:tc:SAML:2.0:protocol">
```

<saml:Attribute NameFormat="urn:mace:shibboleth:1.0:nameIdentifier" Name="transientId"><!-- Сессионный идентификатор запроса сервис провайдера--></saml:Attribute>

<saml:Attribute NameFormat="urn:oasis:names:tc:SAML:2.0:attrname-format:basic" friendlyName="authToken" Name="urn:mace:dir:attribute:authToken"><!--Идентификатор сессии поставщика идентификации--></saml:Attribute>

<!--TODO  
Далее следует список дополнительных атрибутов пользователя, которые могут быть включены в ответ поставщика идентификации на AuthnRequest запрос сервис провайдера.

Необходимо оставить только те атрибуты, которые необходимы ИС.

```
-->
<saml:Attribute NameFormat="urn:oasis:names:tc:SAML:2.0:attrname-format:basic"
friendlyName="userId" Name="urn:mace:dir:attribute:userId"><!--Уникальный идентификатор пользователя в
рамках поставщика идентификации--></saml:Attribute>
```

<saml:Attribute NameFormat="urn:oasis:names:tc:SAML:2.0:attrname-format:basic" friendlyName="authnMethod" Name="urn:esia:authnMethod"><!--Метод аутентификации с помощью которого пользователь прошел аутентификацию--></saml:Attribute>

<saml:Attribute NameFormat="urn:oasis:names:tc:SAML:2.0:attrname-format:basic" friendlyName="globalRole" Name="urn:esia:globalRole"><!--Роль под которой аутентифицировался пользователь--></saml:Attribute>

<saml:Attribute NameFormat="urn:oasis:names:tc:SAML:2.0:attrname-format:basic" friendlyName="lastName" Name="urn:mace:dir:attribute:lastName"><!--Фамилия пользователя--></saml:Attribute>

<saml:Attribute NameFormat="urn:oasis:names:tc:SAML:2.0:attrname-format:basic" friendlyName="firstName" Name="urn:mace:dir:attribute:firstName"><!--Имя пользователя--></saml:Attribute>

<saml:Attribute NameFormat="urn:oasis:names:tc:SAML:2.0:attrname-format:basic" friendlyName="middleName" Name="urn:mace:dir:attribute:middleName"><!--Отчество пользователя--></saml:Attribute>

<saml:Attribute NameFormat="urn:oasis:names:tc:SAML:2.0:attrname-format:basic" friendlyName="personINN" Name="urn:esia:personINN"><!--ИНН пользователя--></saml:Attribute>

<saml:Attribute NameFormat="urn:oasis:names:tc:SAML:2.0:attrname-format:basic" friendlyName="personSNILS" Name="urn:esia:personSNILS"><!--СНИЛС пользователя--></saml:Attribute>

<saml:Attribute NameFormat="urn:oasis:names:tc:SAML:2.0:attrname-format:basic" friendlyName="personOGRN" Name="urn:esia:personOGRN"><!--ОГРНИП пользователя--></saml:Attribute>

<saml:Attribute NameFormat="urn:oasis:names:tc:SAML:2.0:attrname-format:basic" friendlyName="personEMail" Name="urn:esia:personEMail"><!--Электронный адрес пользователя--></saml:Attribute>

<saml:Attribute NameFormat="urn:oasis:names:tc:SAML:2.0:attrname-format:basic" friendlyName="assuranceLevel" Name="urn:esia:assuranceLevel"><!--Уровень достоверности идентификации пользователя--></saml:Attribute>

<saml:Attribute NameFormat="urn:oasis:names:tc:SAML:2.0:attrname-format:basic" friendlyName="birthDate" Name="urn:esia:birthDate"><!--Дата рождения пользователя--></saml:Attribute>

<saml:Attribute NameFormat="urn:oasis:names:tc:SAML:2.0:attrname-format:basic" friendlyName="gender" Name="urn:esia:gender"><!--Пол пользователя--></saml:Attribute>

<saml:Attribute NameFormat="urn:oasis:names:tc:SAML:2.0:attrname-format:basic" friendlyName="memberOfGroups" Name="urn:esia:memberOfGroups"><!--Принадлежность пользователя к группам доступа--></saml:Attribute>

<saml:Attribute NameFormat="urn:oasis:names:tc:SAML:2.0:attrname-format:basic" friendlyName="systemAuthority" Name="urn:esia:systemAuthority"><!--Полномочия должностного лица--></saml:Attribute>

<saml:Attribute NameFormat="urn:oasis:names:tc:SAML:2.0:attrname-format:basic" friendlyName="personCitizenship" Name="urn:esia:personCitizenship"><!--Гражданство пользователя--></saml:Attribute>

```

    <saml:Attribute NameFormat="urn:oasis:names:tc:SAML:2.0:attrname-format:basic"
friendlyName="personMobilePhone" Name="urn:esia:personMobilePhone"><!--Номер мобильного телефона
пользователя--></saml:Attribute>
    <saml:Attribute NameFormat="urn:oasis:names:tc:SAML:2.0:attrname-format:basic"
friendlyName="personTrusted" Name="urn:esia:personTrusted"><!--Подтвержденная или неподтвержденная
учетная запись пользователя--></saml:Attribute>
    <saml:Attribute NameFormat="urn:oasis:names:tc:SAML:2.0:attrname-format:basic"
friendlyName="principalAddresses" Name="urn:esia:principalAddresses"><!--Адреса пользователя--
></saml:Attribute>
    <saml:Attribute NameFormat="urn:oasis:names:tc:SAML:2.0:attrname-format:basic"
friendlyName="principalContacts" Name="urn:esia:principalContacts"><!--Контактные данные пользователя--
></saml:Attribute>
    <saml:Attribute NameFormat="urn:oasis:names:tc:SAML:2.0:attrname-format:basic"
friendlyName="principalDocuments" Name="urn:esia:principalDocuments"><!--Документы пользователя--
></saml:Attribute>
    <saml:Attribute NameFormat="urn:oasis:names:tc:SAML:2.0:attrname-format:basic"
friendlyName="orgType" Name="urn:esia:orgType"><!--Тип организации пользователя--></saml:Attribute>
    <saml:Attribute NameFormat="urn:oasis:names:tc:SAML:2.0:attrname-format:basic"
friendlyName="orgName" Name="urn:esia:orgName"><!--Имя организации пользователя--></saml:Attribute>
    <saml:Attribute NameFormat="urn:oasis:names:tc:SAML:2.0:attrname-format:basic"
friendlyName="orgOGRN" Name="urn:esia:orgOGRN"><!--ОГРН организации пользователя--></saml:Attribute>
    <saml:Attribute NameFormat="urn:oasis:names:tc:SAML:2.0:attrname-format:basic"
friendlyName="orgINN" Name="urn:esia:orgINN"><!--ИНН организации пользователя--></saml:Attribute>
    <saml:Attribute NameFormat="urn:oasis:names:tc:SAML:2.0:attrname-format:basic"
friendlyName="orgPosition" Name="urn:esia:orgPosition"><!--Должность пользователя в организации--
></saml:Attribute>
    <saml:Attribute NameFormat="urn:oasis:names:tc:SAML:2.0:attrname-format:basic"
friendlyName="orgAddresses" Name="urn:esia:orgAddresses"><!--Адрес организации--></saml:Attribute>
    <saml:Attribute NameFormat="urn:oasis:names:tc:SAML:2.0:attrname-format:basic"
friendlyName="orgBranchKPP" Name="urn:esia:orgBranchKPP"><!--КПП филиала--></saml:Attribute>
    <saml:Attribute NameFormat="urn:oasis:names:tc:SAML:2.0:attrname-format:basic"
friendlyName="orgContacts" Name="urn:esia:orgContacts"><!--Телефон и Email организации--
></saml:Attribute>
    <saml:Attribute NameFormat="urn:oasis:names:tc:SAML:2.0:attrname-format:basic"
friendlyName="orgOid" Name="urn:esia:orgOid"><!--Идентификатор организации--></saml:Attribute>
    <saml:Attribute NameFormat="urn:oasis:names:tc:SAML:2.0:attrname-format:basic"
friendlyName="orgKPP" Name="urn:esia:orgKPP"><!--КПП организации--></saml:Attribute>
    <saml:Attribute NameFormat="urn:oasis:names:tc:SAML:2.0:attrname-format:basic"
friendlyName="orgLegalForm" Name="urn:esia:orgLegalForm"><!--Организационно-правовая форма организации--
></saml:Attribute>
    <saml:Attribute NameFormat="urn:oasis:names:tc:SAML:2.0:attrname-format:basic"
friendlyName="orgShortName" Name="urn:esia:orgShortName"><!--Краткое наименование организации--
></saml:Attribute>
    </md:AttributeAuthorityDescriptor>
    <md:Organization>
    <!--TODO
    Необходимо заполнить описание организации к которой относится интегрируемая с ЕСИА ИС:
    - OrganizationName - имя организации;
    - OrganizationDisplayName - имя организации, которая может отображаться пользователям при
проведении процедуры аутентификации;
    - OrganizationURL - URL web-сайт компании.
    -->
    <md:OrganizationName xml:lang="ru">ОАО «Ростелеком»</md:OrganizationName>
    <md:OrganizationDisplayName xml:lang="ru">Ростелеком</md:OrganizationDisplayName>
    <md:OrganizationURL xml:lang="en">http://www.rt.ru</md:OrganizationURL>
    </md:Organization>
    <!--TODO
    Необходимо заполнить атрибуты организации, к которой относится интегрируемая с ЕСИА информационная
система:
    - Company - имя организации, которая осуществляет эксплуатацию ИС;
    - EmailAddress - электронная почта эксплуатации ИС.
    -->
    <md:ContactPerson contactType="technical">
    <md:Company>ОАО «Ростелеком»</md:Company>
    <md:EmailAddress>support@rt.ru</md:EmailAddress>
    </md:ContactPerson>

    <!--*****-->
    <!--EXTENSIONS-->
    <!--*****-->
    <md:Extensions>
    <!--TODO
    Далее следует список поддерживаемых поставщиком услуг глобальных ролей пользователей, а также
поддерживаемые типы организаций (для роли должностное лицо организации).
    Необходимо оставить только те роли и типы организации, которые поддерживаются поставщиком
услуг.

```

Примечание. В случае некорректной обработки тега <md:Extensions> вашей реализацией поставщика услуг, данный тег можно закомментировать.

```
-->
<!--TODO
В случае, если ИС не поддерживает работу с ролью "Должностное лицо организации" данный тег не
обязателен.
В случае, если ИС поддерживает глобальную роль "Должностное лицо организации" необходимо также
указать работу с должностными лицами каких типов организации ИС поддерживает.
В случае, если ИС поддерживает глобальную роль "Должностное лицо организации" (этот случай
включает отсутствия тега SupportedGlobalRoles), но тег SupportedOrgTypes отсутствует - ЕСИА будет
считать, что ИС поддерживает все типы организации.
-->
<!-- В случае отсутствия тега SupportedGlobalRoles, ЕСИА будет считать, что ИС поддерживает все
глобальные роли-->
<esia:SupportedGlobalRoles>
  <esia:GlobalRole ID="P"></esia:GlobalRole> <!-- Физическое лицо -->
  <esia:GlobalRole ID="E"> <!-- Должностное лицо организации -->
    <esia:SupportedOrgTypes>
      <esia:OrgType ID="L"/> <!-- Юридическое лицо -->
      <esia:OrgType ID="B"/> <!-- Индивидуальный предприниматель-->
      <esia:OrgType ID="A"/> <!-- Орган исполнительной власти -->
    </esia:SupportedOrgTypes>
  </esia:GlobalRole>
</esia:SupportedGlobalRoles>
<esia:SupportedAuthnMethods>
  <esia:AuthnMethod ID="PWD"/> <!-- Авторизация по паролю -->
  <esia:AuthnMethod ID="DS"/> <!-- Авторизация по КЭП -->
</esia:SupportedAuthnMethods>
<esia:SupportedAccTypes>
  <esia:AccType ID="T"/> <!-- Авторизация только подтвержденных УЗ -->
  <esia:AccType ID="L"/> <!-- Авторизация упрощенных УЗ, но включая подтвержденные -->
</esia:SupportedAccTypes>
</md:Extensions>
</md:EntityDescriptor>
```

## A.7 Рекомендации по указанию URL-адресов и выбору идентификатора поставщика услуг

Все URL-адреса в метаданных для продуктивной среды не должны содержать IP адреса – обязательно указание доменного имени портала информационной системы.

Примеры:

1. Правильно для Единого портала государственных услуг (функций):

```
<md:SingleLogoutService
ResponseLocation="http://www.gosuslugi.ru/pgu/saml/LogoutServiceHTTPRedirectResponse"
Location="https://www.gosuslugi.ru/pgu/saml/LogoutServiceHTTPRedirect"
Binding="urn:oasis:names:tc:SAML:2.0:bindings:HTTP-Redirect"/> <md:AssertionConsumerService
Location="https://www.gosuslugi.ru/pgu/saml/SAMLAssertionConsumer"
Binding="urn:oasis:names:tc:SAML:2.0:bindings:HTTP-POST" isDefault="true" index="0"/>
```

2. Неправильно для Единого портала государственных услуг (функций):

```
<md:SingleLogoutService
ResponseLocation="http://109.207.1.97/pgu/saml/LogoutServiceHTTPRedirectResponse"
Location="https://109.207.1.97/pgu/saml/LogoutServiceHTTPRedirect"
Binding="urn:oasis:names:tc:SAML:2.0:bindings:HTTP-Redirect"/> <md:AssertionConsumerService
Location="https://109.207.1.97/pgu/saml/SAMLAssertionConsumer"
Binding="urn:oasis:names:tc:SAML:2.0:bindings:HTTP-POST" isDefault="true" index="0"/>
```

При выборе идентификатора поставщика услуг (entityID) в продуктивной среде рекомендуется руководствоваться следующими принципами:

1. Поле EntityID должно однозначно соответствовать URL портала информационной системы которая интегрируется с ИС ЕСИА. Примеры:

- Единый портал государственных услуг (функций): entityID="http://www.gosuslugi.ru";
  - Российская общественная инициатива: entityID="https://www.roi.ru".
2. Указанный в поле entityID URL не должен содержать IP адрес – обязательно указание доменного имени портала информационной системы. Примеры:
    - Единый портал государственных услуг (функций): entityID="http://www.gosuslugi.ru";
    - Некорректный пример: entityID="http://109.207.1.97".
  3. Указанный в поле entityID URL не должен содержать символов кириллицы.

## A.8 Примеры кода на языке Java по использованию OpenSAML

### Пример кода поставщика услуг

```
public class Resource extends HttpServlet {
    private static SamlConsumer consumer = new SamlConsumer();
    public void doGet(HttpServletRequest request, HttpServletResponse response)
    {
        requestMessage = consumer.buildRequestMessage();
        response.sendRedirect(requestMessage);
    }
    public void doPost(HttpServletRequest request, HttpServletResponse response)
    {
        responseMessage = request.getParameter("SAMLResponse").toString();
        result = consumer.processResponseMessage(responseMessage);
    }
}
```

### Пример кода создания запроса <AuthnRequest>

```
// Создание элемента <Issuer>
// issuerUrl - это url сервис-провайдера, который генерирует сообщение <authnRequest>
String issuerUrl = "http://localhost:8080/saml-demo/resource";
IssuerBuilder issuerBuilder = new IssuerBuilder();
Issuer issuer = issuerBuilder.buildObject("urn:oasis:names:tc:SAML:2.0:assertion", "Issuer", "samlp");
issuer.setValue(issuerUrl);
// создание запроса <AuthnRequest>
DateTime issueInstant = new DateTime();
AuthnRequestBuilder authRequestBuilder = new AuthnRequestBuilder();
AuthnRequest authRequest = authRequestBuilder.buildObject("urn:oasis:names:tc:SAML:2.0:protocol",
"AuthnRequest", "samlp");
authRequest.setForceAuthn(new Boolean(false));
authRequest.setIsPassive(new Boolean(false));
authRequest.setIssueInstant(issueInstant);
authRequest.setProtocolBinding("urn:oasis:names:tc:SAML:2.0:bindings:HTTP-POST");
authRequest.setAssertionConsumerServiceURL(issuerUrl);
authRequest.setIssuer(issuer);
authRequest.setID(aRandomId);
authRequest.setVersion(SAMLVersion.VERSION_20);
```

Сообщение <AuthnRequest> может содержать и другие элементы, такие как <NameIDPolicy>, <RequestedAuthnContext>. Эти элементы создаются и добавляются в <AuthnRequest> аналогичным образом.

Сгенерированный запрос <AuthnRequest> должен быть преобразовано (marshaled) с использованием “org.opensaml.xml.io.Marshaller” и должен быть закодирован в кодировке Base64 в URL с использованием org.opensaml.xml.util.Base64.

### Считывание ответа <Response>

Для считывания ответа <Response>, например, из сервлета, ответ извлекается из структуры “HttpServletRequest”:

```
responseMessage = request.getParameter("SAMLResponse").toString();
```

Извлеченное сообщение “responseMessage” необходимо преобразовать (unmarshal) и извлечь сообщение <Response>:

```
DocumentBuilderFactory documentBuilderFactory = DocumentBuilderFactory.newInstance();
documentBuilderFactory.setNamespaceAware(true);
DocumentBuilder docBuilder = documentBuilderFactory.newDocumentBuilder();
Document document = docBuilder.parse(new ByteArrayInputStream(authReqStr.trim().getBytes()));
Element element = document.getDocumentElement();
UnmarshallerFactory unmarshallerFactory = Configuration.getUnmarshallerFactory();
Unmarshaller unmarshaller = unmarshallerFactory.getUnmarshaller(element);
Response response = (Response) unmarshaller.unmarshall(element);
```

Далее с извлеченным SAML 2.0 Response message можно выполнять операции. Например, извлечем Subject's Name Id и сертификат:

```
String subject = response.getAssertions().get(0).getSubject().getNameID().getValue();
String certificate =
response.getSignature().getKeyInfo().getX509Data().get(0).getX509Certificates().get(0).getValue();
```

## A.9 Пример AuthnResponse

```
<?xml version="1.0" encoding="UTF-8"?>
<saml2:Assertion xmlns:saml2="urn:oasis:names:tc:SAML:2.0:assertion"
ID=" f634aledd5a52c852641c0943475edd7" IssueInstant="2012-03-01T06:30:00.307Z" Version="2.0"
xmlns:xs="http://www.w3.org/2001/XMLSchema">
  <saml2:Issuer Format="urn:oasis:names:tc:SAML:2.0:nameid-format:entity">https://esia-
portall1.test.gosuslugi.ru/idp/shibboleth</saml2:Issuer>
  <ds:Signature xmlns:ds="http://www.w3.org/2000/09/xmldsig#">
    <ds:SignedInfo>
      <ds:CanonicalizationMethod Algorithm="http://www.w3.org/2001/10/xml-exc-c14n#" />
      <ds:SignatureMethod Algorithm="http://www.w3.org/2000/09/xmldsig#rsa-sha1" />
      <ds:Reference URI="# f634aledd5a52c852641c0943475edd7">
        <ds:Transforms>
          <ds:Transform
Algorithm="http://www.w3.org/2000/09/xmldsig#enveloped-signature" />
          <ds:Transform Algorithm="http://www.w3.org/2001/10/xml-exc-c14n#" />
          <ec:InclusiveNamespaces
xmlns:ec="http://www.w3.org/2001/10/xml-exc-c14n#" PrefixList="xs" />
          </ds:Transform>
        </ds:Transforms>
        <ds:DigestMethod Algorithm="http://www.w3.org/2000/09/xmldsig#sha1" />
        <ds:DigestValue>6p7pdI3FulCoSG2kZbG0tW1GCag</ds:DigestValue>
      </ds:Reference>
    </ds:SignedInfo>
    <ds:SignatureValue>
    </ds:SignatureValue>
    <ds:KeyInfo>
      <ds:X509Data>
        <ds:X509Certificate>
        </ds:X509Certificate>
      </ds:X509Data>
    </ds:KeyInfo>
  </ds:Signature>
  <saml2:Subject>
    <saml2:NameID Format="urn:oasis:names:tc:SAML:2.0:nameid-
format:transient">_a8e8800fa174f41782184cbbd21ee05f</saml2:NameID>
    <saml2:SubjectConfirmation Method="urn:oasis:names:tc:SAML:2.0:cm:bearer">
      <saml2:SubjectConfirmationData Address="127.0.0.1" InResponseTo="_34efa5b7-47e6-
41bb-b51b-fcb57b7a3f87" NotOnOrAfter="2012-03-01T06:35:00.307Z" Recipient="https://atc-
504:7002/oiosaml/saml/SAMLAssertionConsumer"/>
    </saml2:SubjectConfirmation>
  </saml2:Subject>
  <saml2:Conditions NotBefore="2012-03-01T06:30:00.307Z" NotOnOrAfter="2012-03-01T06:35:00.307Z">
    <saml2:AudienceRestriction>
      <saml2:Audience>sia test</saml2:Audience>
    </saml2:AudienceRestriction>
```



```
<saml2:Attribute FriendlyName="firstName" Name="urn:mace:dir:attribute:firstName"
NameFormat="urn:oasis:names:tc:SAML:2.0:attrname-format:uri">
  <saml2:AttributeValue xmlns:xsi="http://www.w3.org/2001/XMLSchema-instance"
xsi:type="xs:string">Дмитрий</saml2:AttributeValue>
</saml2:Attribute>
  <saml2:Attribute FriendlyName="lastName" Name="urn:mace:dir:attribute:lastName"
NameFormat="urn:oasis:names:tc:SAML:2.0:attrname-format:uri">
  <saml2:AttributeValue xmlns:xsi="http://www.w3.org/2001/XMLSchema-instance"
xsi:type="xs:string">Дмитриев</saml2:AttributeValue>
</saml2:Attribute>
  <saml2:Attribute FriendlyName="portalVersion"
Name="urn:mace:dir:attribute:portalVersion" NameFormat="urn:oasis:names:tc:SAML:2.0:attrname-
format:uri">
  <saml2:AttributeValue xmlns:xsi="http://www.w3.org/2001/XMLSchema-instance"
xsi:type="xs:string">P</saml2:AttributeValue>
</saml2:Attribute>
  <saml2:Attribute FriendlyName="userType" Name="urn:mace:dir:attribute:userType"
NameFormat="urn:oasis:names:tc:SAML:2.0:attrname-format:uri">
  <saml2:AttributeValue xmlns:xsi="http://www.w3.org/2001/XMLSchema-instance"
xsi:type="xs:string">P</saml2:AttributeValue>
</saml2:Attribute>
</saml2:AttributeStatement>
</saml2:Assertion>
```



# ПРИЛОЖЕНИЕ Б. СЕРВИСЫ ЕСИА НА БАЗЕ ПОДХОДА REST

## Б.1 Общие сведения о программном интерфейсе ЕСИА

В рамках развития ЕСИА реализован прикладной программный интерфейс на базе архитектурного стиля “Representational State Transfer” (REST). Он позволяет интегрированным с ЕСИА информационным системам получать доступ к хранящимся в ЕСИА ресурсам, т.е. данным (например, о пользователях или других информационных системах), а также выполнять ряд операций.

Вызов прикладного программного интерфейса возможен только теми интегрированными с ЕСИА системами, которые имеют на это соответствующие полномочия. Контроль доступа к ресурсам ЕСИА осуществляет сервис авторизации ЕСИА, реализующий модель контроля доступа, основанную на спецификациях OAuth 2.0 (см. Приложение В).

Для обозначения ресурсов используются специальные идентификаторы. Сами ресурсы организованы иерархически, уровни разделены косой чертой – “/”. Ресурсы более «низкого» уровня являются составными частями «родительского уровня»:

В ЕСИА используется два типа ресурсов:

- *документ* содержит информацию об отдельном объекте в базе данных, который характеризуется некоторыми полями и значениями. Например, при доступе к документу об организации сервис возвращает наименование организации, ее тип, ОГРН и др. Кроме того, в документе могут содержаться ссылки на связанные ресурсы: так, в документе об организации размещаются указатели на ресурсы (документы) по ее сотрудникам;
- *коллекция* представляет собой список некоторых ресурсов, например, документов. Перечень организаций, сотрудников отдельной организации – примеры коллекций. Ресурсы, который включены в коллекцию, снабжены собственными идентификаторами (uri). Обычно для обозначения коллекции используются множественные существительные (orgs, sbjs и др.).

Для вызова сервиса ЕСИА, позволяющего получить доступ к защищенному ресурсу, система-клиент должна направить в https-адрес программного интерфейса ЕСИА запрос. Для этого (в зависимости от типа запроса) используются методы GET или POST. В каждом запросе должен быть указан идентификатор ресурса, к которому запрашивается доступ. Кроме того, в запрос на вызов REST-API должен быть добавлен следующий header:

Authorization: Bearer <access token>

<access token> — маркер доступа, предварительно полученный у сервиса авторизации ЕСИА. Срок действия маркера доступа различен для каждой информационной системы и настраивается Администратором в Технологическом портале ЕСИА. Он не должен истечь на момент вызова. Маркер доступа должен быть выдан системе-клиенту на <score>, позволяющий получить запрашиваемый защищенный ресурс. Пример запроса на получение сведений об организации с идентификатором 1000000000:

```
GET /rs/orgs/1000000000 HTTP/1.1\r\n
Authorization: Bearer 75b2c7cbb8da403491c224c9e431cef9\r\n
Host: esia-portal1.test.gosuslugi.ru\r\n
Accept: */*\r\n
\r\n
```

В случае успешной проверки запроса программный интерфейс возвращает данные о защищенном ресурсе. При невозможности выполнить запрос возвращается код ошибки.

При вызове сервиса могут быть заданы параметры запроса (query), которые оформляются стандартным способом. Следующий запрос позволит получить первые 15 организаций из соответствующей коллекции orgs:

```
GET /rs/orgs?pageIndex=0&pageSize=15 HTTP/1.1\r\n
Authorization: Bearer 75b2c7cbb8da403491c224c9e431cef9\r\n
Host: esia-portal1.test.gosuslugi.ru\r\n
Accept: */*\r\n
\r\n
```

При вызове сервиса может быть указана конкретная **схема предоставления данных** об объекте. Для этого необходимо дать ссылку на соответствующую схему в заголовке запросе (с помощью ACCEPT. Например:

```
GET /rs/prns/402 HTTP/1.1\r\n
Authorization: Bearer 75b2c7cbd9db403489c224c9e431cef9\r\n
Host: esia-portal1.test.gosuslugi.ru\r\n
Accept: application/json; schema="https://esia-portal1.test.gosuslugi.ru/rs/model/prn/Person-1"\r\n
```

Данный запрос позволяет получить сведения о пользователе с идентификатором 402, сформированные согласно схеме Person-1. Это означает, что по мере развития ЕСИА может быть изменен передаваемый атрибутивный состав данных о пользователе, в результате чего появляются новые схемы – Person-2, Person-3 и т.д. В связи с этим для получения неизменного состава атрибутов рекомендуется в запросе указывать конкретную схему. Если в качестве схемы указана схема /model/prn/Person без явного указания версии, то возвращается последняя версия. Если схема не указана вообще, то также возвращается последняя версия схемы.

В ответе на корректный запрос выдается JSON-документ, который представляет собой набор пар ключ/значение или массив значений. В заголовке (headers) ответа содержатся следующие данные:

1. Ссылки (links) на связанные ресурсы. Например, если в запросе указан ресурс с данными конкретного пользователя (prns/402), то ссылки будут содержать ресурсы с его

контактными данными, документами, адресам, транспортными средствами, а также на «родительский» ресурс с перечнем всех пользователей в системе.

2. Тип предоставляемых данных (Content-Type) с указанием схемы предоставляемых данных. Например, если запрашиваются данные о пользователе в схеме Person-1, то будет указано следующее значение: Content-Type: [application/json; q=.2; schema="https://esia-portal1.test.gosuslugi.ru/rs/model/prn/Person-1"]

Пример раздела headers (разрывы строк даны для удобства чтения):

```
Link:
[<https://esia-portal1.test.gosuslugi.ru/rs/prns/402/docs>;rel=documents;schema="https://esia-portal1.test.gosuslugi.ru/rs/model/docs/Documents-1",
<https://esia-portal1.test.gosuslugi.ru/rs/prns/402/addr>;rel=addresses;schema="https://esia-portal1.test.gosuslugi.ru/rs/model/addr/Addresses-1",
<https://esia-portal1.test.gosuslugi.ru/rs/prns/402/ctts>;rel=contacts;schema="https://esia-portal1.test.gosuslugi.ru/rs/model/ctts/Contacts-1",
<https://esia-portal1.test.gosuslugi.ru/rs/prns/>;rel=parent;schema="https://esia-portal1.test.gosuslugi.ru/rs/model/prns/Persons-1"]
Date: [Tue, 26 Nov 2013 10:04:24 GMT]
Transfer-Encoding: [chunked]
Location: [http://esia-portal1.test.gosuslugi.ru/rs/prns/402]
server: [grizzly/2.2.16]
Content-Type: [application/json; q=.2; schema="https://esia-portal1.test.gosuslugi.ru/rs/model/prn/Person-1"]
```

Содержательная часть ответа на запрос содержится в разделе body. Пример возвращаемых данных (разрывы строк даны для удобства чтения) о физическом лице:

```
{
  "stateFacts": ["Identifiable"],
  "firstName": "Петр",
  "lastName": "Петров",
  "birthDate": "19.03.1996" ,
  "gender": "М",
  "trusted": "true",
  "citizenship": "RUS",
  "snils": "111-111-111 11",
  "updatedAt": "1385460263"
}
```

Каждое описание объекта или коллекции содержит параметр stateFacts, указывающий на некоторые факты о предоставляемых сведениях. Возможны следующие значения stateFacts:

- Identifiable - имеет идентификатор (например, это конкретный контакт или документ);
- hasSize - имеет размер (например, для коллекции указывает на число элементов коллекции);
- FirstPage - первая страница списка;
- LastPage - последняя страница списка;
- Paginated - постраничный список;
- EntityRoot- корневой объект;
- ReadOnly - объект только для чтения.

Параметр stateFacts позволяет, в частности, производить разделение выводимых результатов по страницам. Следующий ответ представляет собой первую страницу некоторого перечня (фрагмент, разрывы строки даны для удобства чтения):

```
{
  "stateFacts": ["Paginated", "FirstPage"],
  "elements": [
    "https://esia-portall1.test.gosuslugi.ru/rs/prns/400",
    "https://esia-portall1.test.gosuslugi.ru/rs/prns/401"
  ],
  "pageSize": "2",
  "pageIndex": "1"
}
```

Из данного ответа видно, что на каждой странице отображается по 2 элемента.

Для ряда операций поддерживается возможность *встраивания* (embedding) связанных данных. Для этого в запросе соответствующего ресурса необходимо указывать параметр «embed», а в качестве его значения – сущность, которую требуется включить в ответ запроса. Например, при запросе следующего ресурса будут отображаться *ссылки* на контакты пользователя 100000:

```
https://esia-portall1.test.gosuslugi.ru/rs/prns/100000/ctts
```

Однако указание параметра «embed» позволяет получить данные о контактах непосредственно в ответе на следующий запрос:

```
https://esia-portall1.test.gosuslugi.ru/rs/prns/100000/ctts?embed=(elements)
```

В этом случае запрос данного ресурса будет возвращать ответ (фрагмент, разрывы строки даны для удобства чтения):

```
{
  "stateFacts": ["hasSize"],
  "elements": [
    {
      "stateFacts": [
        "Identifiable"
      ],
      "id": 194,
      "type": "MBT",
      "vrfStu": "VERIFIED",
      "value": "+7(910)1234567"
    }
  ],
  "size": 1
}
```

В данном случае на месте ссылок на связанные элементы встраиваются данные контактов.

При встраивании сохраняется возможность получать схемы возвращаемых ресурсов, например:

```
https://esia-portall1.test.gosuslugi.ru/rs/prns/100000/ctts?embed=(elements-1)
```

В этом случае данные об элементах будут возвращаться согласно первой схеме.

Также возможно встраивание нескольких ресурсов в запросе, например:

```
https://esia-portall1.test.gosuslugi.ru/rs/orgs/100000/emps?embed=(elements.person)
```

В этом случае в ответе вместо ссылок на сотрудников организации будут передаваться персональные данные сотрудников организации: ФИО, отчество, дата и место рождения, пол и т.д. Набор данных зависит от информации, указанной в профиле сотрудника.

При встраивании нескольких ресурсов также возможно указание на версии, например:

```
https://esia-portall1.test.gosuslugi.ru/rs/orgs/100000/emps?embed=(elements-1.person-1)
```

Перечень ссылок, которые могут быть встроены:

- данные о физических лицах:

- контактные данные (contacts);
- адреса (addresses);
- документы (documents);
- транспортные средства (vehicles);
- организации, к которым принадлежит физическое лицо (organizations);
- данные об организациях:
  - контактные данные (contacts);
  - адреса (addresses);
  - транспортные средства (vehicles);
- данные о сотрудниках организации:
  - данные о сотруднике как физическом лице (person).
- данные по ссылкам, отображаемым в содержании ответа в разделе «elements» (возможность встраивания elements есть везде, где параметр stateFacts имеет значение “hasSize”).

Далее приведены описания следующих операций программного интерфейса ЕСИА:

- предоставление персональных данных пользователей;
- проверка факта удаления учётной записи пользователя ЕСИА;
- предоставление сведений о вхождении пользователя в группы и организации;
- предоставление данных из профиля организации;
- предоставление списка участников группы или организации;
- предоставление сведений о вхождении пользователей в группы;
- управление данными организации;
- предоставление сведений о субъекте.

## **Б.2 Предоставление персональных данных пользователей**

Для получения персональных данных о пользователях система-клиент должна направить в https-адрес REST-API системы ЕСИА<sup>29</sup> запрос методом GET. В запросе должен быть указан ресурс, содержащий необходимые данные. Иерархия идентификаторов этих ресурсов в ЕСИА имеет следующий вид:

/prns/{oid}/{collection\_name}/{collection\_entity\_id}, где:

- prns – перечень (коллекция) пользователей, зарегистрированных в ЕСИА;

---

<sup>29</sup> В тестовой среде сервис доступен по URL <https://esia-portal1.test.gosuslugi.ru/rs/prns>

- {oid} – внутренний идентификатор объекта, в том числе пользователя, в ЕСИА;
- {collection\_name} – ссылка на перечень (коллекцию) типов данных, указанных пользователем с данным oid, возможные значения:
  - ctts – контактные данные;
  - addrс – адреса;
  - docs – документы пользователя;
  - orgs – организации, сотрудником которых является данный пользователь;
  - kids – дети пользователя;
  - vhls – транспортные средства пользователя.
- {collection\_entity\_id} – внутренний идентификатор элемента (например, контакта или документа) пользователя в ЕСИА.

В запрос должен быть добавлен header с маркером доступа, позволяющим получить доступ к данному ресурсу (либо *scope id\_doc* с параметрами, либо один или несколько *scope*, обеспечивающих доступ к персональным данным пользователя, с параметрами<sup>30</sup>).

Пример запроса (вызов сервиса в среде разработки):

```
GET /rs/prns/6924 HTTP/1.1\r\n
Authorization: Bearer 75b2c7cbb8da403491c224c9e431cef9\r\n
Host: esia-portal1.test.gosuslugi.ru\r\n
Accept: */*\r\n
\r\n
```

Данные, которые ЕСИА возвращает в ответ на запрос, представлены в таблице 6.

Таблица 6 –Параметры ответа на запрос о персональных данных пользователя

| №  | URI запрашиваемого ресурса | Описание ресурса                               | Предоставляемые данные  |
|----|----------------------------|--|---|
| 1. | /prns/{oid}                | Данные о пользователе с идентификатором prn-id | Данные о физическом лице:<br><rIdDoc> – идентификатор текущего документа пользователя;<br><firstName> – имя;<br><lastName> – фамилия;<br><middleName> – отчество;<br><birthDate> – дата рождения (в формате «ДД.ММ.ГГГГ»);<br><birthPlace> – место рождения пользователя;<br><gender> - пол;<br><trusted> – тип учетной записи (подтверждена (“true”) / не подтверждена (“false”)); |

<sup>30</sup> Например, fullname, contacts, email (см. Приложение В.4). Все эти scope также позволяют получить данные о признаке подтвержденности учетной записи пользователя (атрибут <trusted>). При запросе у сервиса авторизации ЕСИА маркера доступа на указанные scope не нужно в качестве параметра указывать oid этого пользователя.

| №  | URI запрашиваемого ресурса | Описание ресурса                    | Предоставляемые данные   |
|----|----------------------------|-------------------------------------|--|
|    |                            |                                     | <p>&lt;citizenship&gt; - гражданство (идентификатор страны гражданства);</p> <p>&lt;snils&gt; – СНИЛС;</p> <p>&lt;inn&gt; – ИНН;</p> <p>&lt;updatedOn&gt; – дата последнего изменения учетной записи пользователя (задается как количество секунд, прошедших с 00:00:00 UTC 1 января 1970 года);</p> <p>&lt;verifying&gt; – процесс проверки данных (true/false);</p> <p>&lt;status&gt; – статус УЗ (Registered – зарегистрирована/Deleted – удалена);</p> <p>&lt;selfEmployed&gt; – информация о самозанятом:</p> <ul style="list-style-type: none"> <li>- &lt;confirmed&gt; - значение “true” – признак самозанятого есть, “false” – признака самозанятого нет;</li> <li>- &lt;confirmDate&gt; - дата обновления статуса самозанятого;</li> </ul> <p>&lt; fmsValid &gt; – валидность документа в ФМС (false – документ неактуален, в таком случае, к параметрам добавляется fmsState; true - документ актуален);</p> <p>&lt;fmsState&gt; – статус документа в ФМС, может иметь значения:</p> <ul style="list-style-type: none"> <li>- “PERSON_NOT_FOUND” – по указанному в запросе СНИЛС пользователь в БД ИС МВД не найден;</li> <li>- “PASSPORT_NOT_FOUND” – в случае, если в полученном досье есть паспорт гражданина РФ и он имеет DOC_STATUS = 302 и в досье нет паспорта гражданина РФ с DOC_STATUS = 300;</li> <li>- “PASSPORT_INVALID” – в случае, если в полученном досье есть паспорт гражданина РФ и он имеет DOC_STATUS = 301 и его данные (серия, номер) совпадают с указанными в УЗ пользователя, при этом в досье нет паспорта гражданина РФ с DOC_STATUS = 300;</li> <li>- “AUTO_UPDATE_SUCCESS” – в случае успешного завершения автоматического обновления</li> </ul> |
| 2. | /prns/{oid}/ctts           | Перечень контактов физического лица | Перечень контактов физического лица (в виде ссылок на ресурс с указанием {ctt_id}, содержащий данные о каждом контакте)  |

| №  | URI запрашиваемого ресурса  | Описание ресурса  | Предоставляемые данные   |
|----|-----------------------------|---|--|
| 3. | /prns/{oid}/ctts/{ctt_id}   | Сведения об отдельной записи в перечне контактов физического лица | <p>Контактные данные:</p> <p>&lt;type&gt; – тип записи, может иметь значения:</p> <ul style="list-style-type: none"> <li>- “MBT” – мобильный телефон;</li> <li>- “PHN” – домашний телефон;</li> <li>- “EML” – электронная почта.</li> </ul> <p>&lt;vrfStu&gt; – сведения о «подтвержденности» контактов, может иметь значения:</p> <ul style="list-style-type: none"> <li>- “NOT_VERIFIED” – не подтвержден;</li> <li>- “VERIFIED” – подтвержден.</li> </ul> <p>В настоящее время статус “VERIFIED” может быть только у мобильного телефона (“MBT”) и адреса электронной почты (“EML”).</p> <p>&lt;value&gt; – значение контакта;</p> <p>&lt;vrfValStu&gt; – необязательный параметр, указывается в случае, если контакт находится в процессе подтверждения. Может принимать следующее значение:</p> <ul style="list-style-type: none"> <li>- “VERIFYING” – в процессе подтверждения.</li> </ul> <p>В настоящее время статус “VERIFYING” может быть только у мобильного телефона (“MBT”) и адреса электронной почты (“EML”).</p> <p>&lt;verifyingValue&gt; – значение контакта, находящегося в процессе подтверждения.</p> |
| 4. | /prns/{oid}/addrs           | Перечень адресов физического лица                                 | Перечень адресов физического лица (в виде ссылок на ресурс с указанием {addr_id}, содержащий данные о каждом адресе)   |
| 5. | /prns/{oid}/addrs/{addr_id} | Сведения об отдельной записи в перечне адресов физического лица   | <p>Адреса:</p> <p>&lt;type&gt; – тип записи, может иметь значения:</p> <ul style="list-style-type: none"> <li>- “PLV” – адрес места проживания;</li> <li>- “PRG” – адрес места регистрации.</li> </ul> <p>&lt;zipCode&gt; – индекс;</p> <p>&lt;countryId&gt; – идентификатор страны;</p> <p>&lt;addressStr&gt; – адрес в виде строки (не включая дом, строение, корпус, номер квартиры);</p> <p>&lt;building&gt; – строение;</p> <p>&lt;frame&gt; – корпус;</p> <p>&lt;house&gt; – дом;</p> <p>&lt;flat&gt; – квартира;</p> <p>&lt;fiasCode&gt; – код КЛАДР;</p> <p>&lt;region&gt; – регион;</p> <p>&lt;city&gt; – город;</p> <p>&lt;district&gt; – внутригородской район;</p> <p>&lt;area&gt; – район;</p>  |



| №  | URI запрашиваемого ресурса | Описание ресурса   | Предоставляемые данные   |
|----|----------------------------|--|--|
|    |                            |  | <settlement> – поселение;<br><additionArea> – доп. территория;<br><additionAreaStreet> – улица на доп. территории;<br><street> – улица.  |
| 6. | /prns/{oid}/docs           | Перечень документов физического лица                               | Перечень документов физического лица (в виде ссылок на ресурс с указанием {doc_id}, содержащий данные о каждом документе);   |
| 7. | /prns/{oid}/docs/{doc_id}  | Сведения об отдельной записи в перечне документов физического лица | Документы:<br><type> – тип записи, может иметь значения:<br>- “RF_PASSPORT” – паспорт гражданина РФ;<br>- “FID_DOC” – документ иностранного гражданина;<br>- “RF_DRIVING_LICENSE” – водительское удостоверение.<br>- “MLTR_ID” – военный билет;<br>- “FRGN_PASS” – заграничный паспорт;<br>- “MDCL_PLCY” – полис ОМС;<br>- “RF_BRTH_CERT” – свидетельство о рождении – Россия;<br>- “FID_BRTH_CERT” – свидетельство о рождении – другая страна;<br>- “OLD_BRTH_CERT” – свидетельство о рождении – СССР.<br><vrfStu> – сведения о «подтвержденности» документов, может иметь значения:<br>- “NOT_VERIFIED” – не подтвержден;<br>- “VERIFIED” – подтвержден.<br><actNo> – номер актовой записи (для свидетельства о рождении РФ и СССР);<br><actDate> - дата актовой записи (только для свидетельства о рождении ребенка РФ);<br><series> – серия документа;<br><number> – номер документа;<br><issueDate> - дата выдачи документа;<br><issueId> – код подразделения;<br><issuedBy> – кем выдан;<br><expiryDate> - срок действия документа;<br><lastName> – фамилия (для заграничного паспорта);<br><firstName> – имя (для заграничного паспорта).<br><vrfValStu> – необязательный параметр, указывается в случае, если документ находится в процессе подтверждения. Может принимать следующее значение: |

| №   | URI запрашиваемого ресурса | Описание ресурса  | Предоставляемые данные   |
|-----|----------------------------|---|--|
|     |                            |   | <ul style="list-style-type: none"> <li>- “VERIFYING” – в процессе подтверждения;</li> <li>- “VERIFICATION_FAILED” – ошибки проверки.</li> <li>"vrfReqId" - идентификатор заявки;</li> <li>&lt;eTag&gt; – тег изменяемого объекта;</li> <li>&lt; fmsValid &gt; – валидность документа в ФМС (false – документ неактуален, в таком случае, к параметрам добавляется fmsState; true - документ актуален);</li> <li>&lt;fmsState&gt; – статус документа в ФМС, может иметь значения: <ul style="list-style-type: none"> <li>- “PERSON_NOT_FOUND” – по указанному в запросе СНИЛС пользователь в БД ИС МВД не найден;</li> <li>- “PASSPORT_NOT_FOUND” – в случае, если в полученном досье есть паспорт гражданина РФ и он имеет DOC_STATUS = 302 и в досье нет паспорта гражданина РФ с DOC_STATUS = 300;</li> <li>- “PASSPORT_INVALID” – в случае, если в полученном досье есть паспорт гражданина РФ и он имеет DOC_STATUS = 301 и его данные (серия, номер) совпадают с указанными в УЗ пользователя, при этом в досье нет паспорта гражданина РФ с DOC_STATUS = 300;</li> <li>- “AUTO_UPDATE_SUCCESS” – в случае успешного завершения автоматического обновления</li> </ul> </li> </ul> |
| 8.  | /prns/{oid}/orgs           | Перечень организаций, сотрудником которых является данное физическое лицо | Перечень организаций, сотрудником которых является физическое лицо с данным {oid} (в виде ссылок на ресурс с указанием {oid}, содержащий данные о каждой организации)  |
| 9.  | /prns/{oid}/kids           | Перечень записей о детях физического лица                                 | Перечень детей физического лица (в виде ссылок на ресурс с указанием {kid_id}, содержащий данные о каждом ребенке)   |
| 10. | /prns/{oid}/kids/{kid_id}  | Сведения об отдельной записи в перечне детей физического лица             | Дети:<br><firstName> – имя ребенка;<br><lastName> – фамилия ребенка;<br><middleName> – отчество ребенка;<br><birthDate> – дата рождения;<br><gender> – пол;<br><snils> – СНИЛС;  |

| №   | URI запрашиваемого ресурса                | Описание ресурса   | Предоставляемые данные  |
|-----|---|--|---|
|     |   |  | <p>&lt;inn&gt; – ИНН;</p> <p>&lt;trusted&gt; – признак подтвержденности данных о ребенке (подтверждены (“true”) / не подтверждены (“false”));</p> <p>&lt;updatedOn&gt; – дата последнего изменения данных о ребенке (задается как количество секунд, прошедших с 00:00:00 UTC 1 января 1970 года)</p>   |
| 11. | /prns/{oid}/kids/{kid_id}/docs            | Перечень документов ребенка физического лица                               | Перечень документов ребенка данного физического лица (в виде ссылок на ресурс с указанием {doc_id}, содержащий данные о каждом документе)   |
| 12. | /prns/{oid}/kids/{kid_id}/docs/{doc_id}   | Сведения об отдельной записи в перечне документов ребенка физического лица | Документы ребенка описываются по аналогии с документами физического лица. Для детей предусмотрены следующие типы (<type>) документов: <ul style="list-style-type: none"> <li>- “MDCL_PLCY” – полис ОМС;</li> <li>- “RF_BRTH_CERT” – свидетельство о рождении – Россия;</li> <li>- “FID_BRTH_CERT” – свидетельство о рождении – другая страна;</li> <li>- “OLD_BRTH_CERT” – свидетельство о рождении – СССР<sup>31</sup>.</li> </ul> |
| 13. | /prns/{oid}/vhls                          | Перечень транспортных средств  | Перечень транспортных средств, которыми владеет данный пользователь   |
| 14. | prns/{oid}/vhls?embed=(vehicles.elements) | Перечень транспортных средств с данными о каждом транспортном средстве     | Перечень транспортных средств, которыми владеет данный пользователь, содержащий информацию о каждом транспортном средстве   |
| 15. | /prns/{oid}/vhls/{vh-id}                  | Транспортное средство пользователя   | <p>&lt;name&gt; – имя автомобиля (например, марка или другое пользовательское описание);</p> <p>&lt;numberPlate&gt; – государственный регистрационный знак;</p> <p>&lt;regCertificate&gt; – данные свидетельства о государственной регистрации, включает в себя атрибуты: <ul style="list-style-type: none"> <li>- &lt;series&gt; - серия свидетельства;</li> <li>- &lt;number&gt; - номер свидетельства.</li> </ul> </p>           |

При отображении всех коллекций используется механизм paging.

<sup>31</sup> Для просмотра полных данных о ребенке с его документами можно использовать режим встраивания (embed). В этих целях необходимо сделать запрос методом GET по следующему адресу: /prns/{oid}/kids/{kid\_id}?embed=(documents.elements)

Пример ответа на запрос контактных данных физического лица (фрагмент, разрывы строк даны для удобства чтения):

```
{
  "stateFacts": ["Identifiable"],
  "type": "MBT",
  "vrfStu": "VERIFIED",
  "value": "+7(777)7777777"
}
```

Пример ответа на запрос конкретного адреса физического лица (фрагмент, разрывы строк даны для удобства чтения):

```
{
  "stateFacts": ["Identifiable"],
  "eTag": "672951A704B88A0063A35C3F49409152B087A49A",
  "id": 21423,
  "type": "PRG",
  "region": "Воронежская Область",
  "addressStr": "Воронежская область, Воронеж город, ПКрл Маяк-1 территория",
  "frame": "5",
  "fiasCode": "5bf5ddff-6353-4a3d-80c4-6fb27f00c6c1",
  "city": "Воронеж Город",
  "countryId": "RUS",
}
```

Пример ответа на запрос конкретного документа физического лица (фрагмент, разрывы строк даны для удобства чтения):

```
{
  "stateFacts": ["Identifiable"],
  "type": "RF_PASSPORT",
  "vrfStu": "VERIFIED",
  "series": "3333",
  "number": "333333",
  "issueDate": "1383249600",
  "issueId": "333333"
}
```

Пример ответа на запрос конкретного транспортного средства физического лица (фрагмент, разрывы строк даны для удобства чтения):

```
{
  "stateFacts": ["Identifiable"],
  "name": "Хонда",
  "numberPlate": "A1330H177",
  "regCertificate": {
    "series": "77YE",
    "number": "204623"
  }
}
```

Пример ответа на запрос всех транспортных средств физического лица, полученный с использованием возможностей встраивания<sup>32</sup> (фрагмент, разрывы строк даны для удобства чтения):

```
{
  "stateFacts": ["Paginated"],
  "size": 5,
  "pageSize": 5,
  "pageIndex": 2,
  "totalSize": 12,
  "eTag": "E6DAE96DADE1CA29F5C50979BBB7C8BF4422FD62",
  "elements": [
    {
      "stateFacts": ["Identifiable"],
      "id": 6590,
    }
  ]
}
```

<sup>32</sup> Запрошенный ресурс: [/prns/100000?embed=\(vehicles.elements\)](/prns/100000?embed=(vehicles.elements)) или [/prns/100000/vhls?embed=\(vehicles.elements\)](/prns/100000/vhls?embed=(vehicles.elements))



| № | URI запрашиваемого ресурса | Описание ресурса | Предоставляемые данные   |
|---|----------------------------|------------------|--|
|   |                            |                  | <p>категориях:</p> <p>&lt;parentName&gt; – наименование родительской категории;</p> <p>&lt;parentId&gt; – идентификатор родительской категории;</p> <p>&lt;catName&gt; – наименование категории;</p> <p>&lt;catId&gt; – идентификатор категории;</p> <p>&lt;catConfirm&gt; – признак того, что категория является подтверждаемой (N - категория не подтверждаемая, Y - категория является подтверждаемой);</p> <p>&lt;status&gt; – статус подтверждения категории.</p> <p>OK - Категория присвоена и содержится в справочнике ЕСНСИ и в ЕСИА;</p> <p>&lt;confirmDate&gt; – дата и время подтверждения категории в формате timestamp;</p> <p>&lt;confirmOrgName&gt; – наименование организации, подтверждающей категорию (указывается только для подтверждаемых категорий (catConfirm=Y));</p> <p>&lt;confirmOrgOid&gt; – OID организации в ЕСИА, которая подтверждает данную категорию (указывается только для подтверждаемых категорий (catConfirm=Y));</p> <p>&lt;confirmOrgValueType&gt; – тип идентификатора организации, которая подтверждает данную категорию (указывается только для подтверждаемых категорий (catConfirm=Y)).<br/>         Может принимать следующие значения:</p> <ul style="list-style-type: none"> <li>- OGRN;</li> </ul> <p>&lt;confirmOrgVal&gt; – значение идентификатора организации, которая подтверждает данную категорию</p> |

| № | URI запрашиваемого ресурса | Описание ресурса | Предоставляемые данные  |
|---|----------------------------|------------------|---|
|   |                            |                  | категорию (указывается только для подтверждаемых категорий (catConfirm=Y)). |

Пример ответа с категориями самозанятого (разрывы строки даны для удобства чтения):

```
{
  "stateFacts": [
    "FirstPage",
    "Paginated"
  ],
  "size": 2,
  "pageSize": 100,
  "pageIndex": 1,
  "elements": [
    {
      "parentName": "Ремонт",
      "parentId": "1001",
      "catName": "Сантехник",
      "catId": "1005",
      "catConfirm": "N",
      "status": "OK",
      "confirmDate": 1599078238000
    },
    {
      "parentName": "Развлечения",
      "parentId": "1121",
      "catName": "Торговля фруктовой, ягодной, овощной продукцией, выращенной самостоятельно",
      "catId": "44",
      "catConfirm": "N",
      "status": "OK",
      "confirmDate": 1599077915000
    }
  ]
}
```

### Б.3 Проверка факта удаления учётной записи и связанных с ней персональных данных пользователя из ЕСИА

Вызов данной операции предоставляет интегрированным с ЕСИА информационным системам данные об удаленных пользователях в ЕСИА (идентификатор пользователя). Для получения перечня удаленных пользователей система-клиент должна направить в <https>-адрес REST-API системы ЕСИА запрос методом GET. В запросе должен быть указан ресурс, содержащий необходимые данные. В качестве этого ресурса используется стандартный идентификатор ресурса с персональными данными пользователей (/prns), возвращающий перечень зарегистрированных в системе пользователей (см. раздел Б.2). Специфика вызова данной операции состоит в том, что запрос должен содержать следующие параметры:

- <status> - статус пользователя, должен иметь значение “DELETED”;
- <updatedSince> - дата, начиная с которой необходимо отобразить удаленных пользователей. Задается как количество секунд, прошедших с 00:00:00 UTC 1 января 1970 года.

В запрос должен быть добавлен header с маркером доступа, позволяющим получить доступ к данному ресурсу (*scope* `http://esia.gosuslugi.ru/tech_inf` с параметрами).

Пример запроса (вызов сервиса в среде разработки):

```
GET /rs/prns?status=DELETED&updatedSince=1384218061 HTTP/1.1\r\n
Authorization: Bearer 75b2c7cbb8da403491c224c9e431cef9\r\n
Host: esia-portall1.test.gosuslugi.ru\r\n
Accept: */*\r\n
\r\n
```

В качестве ответа передается перечень физических лиц, удаленных с указанной даты. Этот перечень представляет собой список ссылок на ресурс с указанием {oid}, содержащий идентификаторы всех удаленных физических лиц с указанной в запросе даты.

## Б.4 Предоставление данных из профиля организации

Для получения данных об организациях система-клиент должна направить в `https`-адрес REST-API системы ЕСИА<sup>33</sup> запрос методом GET. В запросе должен быть указан ресурс, содержащий необходимые данные. Идентификатор этого ресурса в ЕСИА имеет следующий вид:

`/orgs/{orgOid}/{collection_name}/{collection_entity_id}`, где:

- `orgs` – коллекция организаций, имеющихся в ЕСИА;
- `orgOid` – внутренний идентификатор организации в ЕСИА; для определения `orgOid` соответствующей организации необходимо использовать атрибут `orgOid`, передающийся в утверждениях SAML;
- `{collection_name}` – ссылка на перечень (коллекцию) типов данных организации с указанным `oid`, возможные значения:
  - `ctts` – контактные данные;
  - `addrs` – адреса;
  - `vhls` – транспортные средства;
  - `brhs` – филиалы организации.
- `{collection_entity_id}` – внутренний идентификатор контакта, адреса, транспортного средства или филиала.

В запрос должен быть добавлен header с маркером доступа, позволяющим получить доступ к данному ресурсу (*scope* в зависимости от полномочий системы).

Пример запроса (вызов сервиса в среде разработки):

```
GET /rs/orgs/1000000000 HTTP/1.1\r\n
Authorization: Bearer 75b2c7cbb8da403491c224c9e431cef9\r\n
Host: esia-portall1.test.gosuslugi.ru\r\n
Accept: */*\r\n
\r\n
```

---

<sup>33</sup> В тестовой среде сервис доступен по URL `https://esia-portall1.test.gosuslugi.ru/rs/orgs`



Данные, которые ЕСИА возвращает в ответ на запрос, представлены в таблице 8.

Таблица 8 –Параметры ответа на запросы о данных организации

| №  | URI запрашиваемого ресурса          | Описание ресурса                                 | Предоставляемые данные  |
|----|-------------------------------------|--|---|
| 1. | /orgs/{orgOid}                      | Данные об организации с идентификатором {orgOid} | Данные об организации:<br><shortName> – сокращенное наименование организации;<br><fullName> – полное наименование организации;<br><type> – тип организации. Для государственных организаций – “AGENCY”, для юридических лиц – “LEGAL”;<br><ogrn> – ОГРН организации;<br><inn> - ИНН организации;<br><leg> - код организационно-правовой формы по общероссийскому классификатору организационно-правовых форм;<br><kpp> - КПП организации;<br><agencyTerRange> – территориальная принадлежность ОГВ (только для государственных организаций, код по справочнику «Субъекты Российской Федерации» (ССРФ), для Российской Федерации используется код 00;<br><agencyType> – тип ОГВ (только для государственных организаций) <sup>34</sup> ;<br><staffCount> – количество сотрудников организации;<br><branchesCount> – количество филиалов организации (только для ЮЛ и ОГВ). |
| 2. | /orgs/{orgOid}/branches             | Перечень филиалов организации                    | Перечень филиалов организации (в виде ссылок на ресурс с указанием {branch_id}, содержащий данные о каждом филиале)   |
| 3. | /orgs/{orgOid}/branches/{branch_id} | Сведения о филиале организации                   | Данные о филиале:<br><name> – имя филиала;<br><kpp> – КПП филиала;  |

<sup>34</sup> В настоящее время используются следующие коды:

- 10.FED - Федеральный орган исполнительной власти
- 11.REG - Орган исполнительной власти субъекта РФ
- 12.LCL - Орган местного самоуправления
- 13.PVD - Подведомственная организация федерального органа исполнительной власти
- 20.GOV - Государственное учреждение
- 21.MCL - Муниципальное учреждение
- 30.FND - Государственный внебюджетный фонд
- 31.PFN - Подведомственная организация государственной внебюджетного фонда
- 40.MFC - Многофункциональный центр
- 41.LEG - Законодательный (представительный) орган государственной власти субъекта Российской Федерации

| №  | URI запрашиваемого ресурса    | Описание ресурса   | Предоставляемые данные   |
|----|-------------------------------|--|--|
|    |                               |  | <p>&lt;leg&gt; – код организационно-правовой формы по общероссийскому классификатору организационно-правовых форм;</p> <p>&lt;staffCount&gt; – количество сотрудников филиала.</p> <p>Для просмотра контактных данных и адресов филиала следует воспользоваться ресурсами /orgs/{orgOid}/brhs/{branch_id}/ctts и /orgs/{orgOid}/brhs/{branch_id}/addrs соответственно. Структура этих ресурсов аналогична ресурсам головной организации</p>  |
| 4. | /orgs/{orgOid}/ctts           | Перечень контактов организации                               | Перечень контактов организации (в виде ссылок на ресурс с указанием {ctt_id}, содержащий данные о каждом контакте)   |
| 5. | /orgs/{orgOid}/ctts/{ctt_id}  | Сведения об отдельной записи в перечне контактов организации | <p>Контактные данные:</p> <p>&lt;type&gt; – тип записи, может иметь значения:</p> <ul style="list-style-type: none"> <li>- “OPH” – телефон;</li> <li>- “OFX” – факс;</li> <li>- “OEM” – электронная почта.</li> </ul> <p>&lt;vrfStu&gt; – сведения о «подтвержденности» контактов, может иметь значения:</p> <ul style="list-style-type: none"> <li>- “NOT_VERIFIED” – не подтвержден;</li> <li>- “VERIFIED” – подтвержден.</li> </ul> <p>&lt;value&gt; – значение контакта</p>  |
| 6. | /orgs/{orgOid}/addrs          | Перечень адресов организации                                 | Перечень адресов организации (в виде ссылок на ресурс с указанием {addr_id}, содержащий данные о каждом адресе)  |
| 7. | /otg/{orgOid}/addrs/{addr_id} | Сведения об отдельной записи в перечне адресов организации   | <p>Контактные данные:</p> <p>&lt;type&gt; – тип записи, может иметь значения:</p> <ul style="list-style-type: none"> <li>- “OLG” – юридический адрес;</li> <li>- “OPS” – фактический адрес;</li> </ul> <p>&lt;zipCode&gt; – индекс;</p> <p>&lt;countryId&gt; – идентификатор страны;</p> <p>&lt;addressStr&gt; – адрес в виде строки (не включая дом, строение, корпус, номер квартиры);</p> <p>&lt;building&gt; – строение;</p> <p>&lt;frame&gt; – корпус;</p> <p>&lt;house&gt; – дом;</p> <p>&lt;flat&gt; – квартира;</p> <p>&lt;fiasCode&gt; – код ФИАС;</p> <p>&lt;region&gt; – регион;</p> <p>&lt;city&gt; – город;</p> <p>&lt;district&gt; – внутригородской район;</p> <p>&lt;area&gt; – район;</p> <p>&lt;settlement&gt; – поселение;</p> <p>&lt;additionArea&gt; – доп. территория;</p> <p>&lt;additionAreaStreet&gt; – улица на доп. территории;</p> |

| №   | URI запрашиваемого ресурса   | Описание ресурса   | Предоставляемые данные   |
|-----|--|--|--|
|     |  |  | <street> – улица.  |
| 8.  | /orgs/{orgOid}/vhls  | Перечень транспортных средств  | Перечень транспортных средств, которыми владеет данная организация   |
| 9.  | orgs/{orgOid}/vhls?embed=(vehicles)<br><br>orgs/{orgOid}/vhls?embed=(elements-1) | Перечень транспортных средств с данными о каждом транспортном средстве | Перечень транспортных средств, которыми владеет данная организация, содержащий информацию о каждом транспортном средстве   |
| 10. | /orgs/{orgOid}/vhls/{vhl-id}   | Транспортное средство организации                                      | <name> - имя автомобиля (например, марка или другое пользовательское описание);<br><numberPlate> - государственный регистрационный знак;<br><regCertificate> – данные свидетельства о государственной регистрации, включает в себя атрибуты:<br>– <series> - серия свидетельства;<br>– <number> - номер свидетельства. |

Пример ответа с кратким наименованием организации (разрывы строки даны для удобства

чтения):

```
{
  "stateFacts": ["Identifiable"],
  "shortName": "Банк"
}
```

Пример ответа с контактными данными об адресах организации при использовании возможностей встраивания<sup>35</sup> (разрывы строки даны для удобства чтения):

```
{
  "stateFacts": ["hasSize"],
  "elements": [
    {
      "stateFacts": ["Identifiable"],
      "id": 62,
      "type": "OLG",
      "region": "Москва Город",
      "addressStr": "Москва Город, Ангарская улица",
      "countryId": "RUS",
      "zipCode": "125635",
      "street": "Ангарская улица",
      "house": "10",
      "flat": "96"
    }
  ],
  "size": 1
}
```

<sup>35</sup> Запрос ресурса: /orgs/100000/addr?embed=(elements)



Таблица 9 – Параметры ответа на запросы о данных организации

| №  | URI запрашиваемого ресурса | Описание ресурса   | Предоставляемые данные   |
|----|----------------------------|--|--|
| 1. | /categories/orgs/{orgOid}  | Данные о категориях организации с идентификатором {orgOid} | <p>Данные о категориях организации:</p> <p>&lt;stateFacts&gt; – параметр, указывающий на факты о предоставляемых сведениях (постраничный список, имеет размер и т.п.);</p> <p>&lt;size&gt; – кол-во категорий в коллекции;</p> <p>&lt;pageSize&gt; – параметр пагинации (размер страницы - количество элементов на странице);</p> <p>&lt;pageIndex&gt; – параметр пагинации (номер страницы);</p> <p>&lt;elements&gt; – массив, содержащий информацию о категориях:</p> <p>&lt;parentName&gt; – наименование родительской категории;</p> <p>&lt;parentId&gt; – идентификатор родительской категории;</p> <p>&lt;catName&gt; – наименование категории;</p> <p>&lt;catId&gt; – идентификатор категории;</p> <p>&lt;catConfirm&gt; – признак того, что категория является подтверждаемой (N - категория не подтверждаемая, Y - категория является подтверждаемой);</p> <p>&lt;status&gt; – статус подтверждения категории.</p> <p>OK - Категория присвоена и содержится в справочнике ЕСНСИ и в ЕСИА;</p> <p>&lt;confirmDate&gt; – дата и время подтверждения категории в формате timestamp;</p> <p>&lt;confirmOrgName&gt; – наименование организации, подтверждающей категорию (указывается только для подтверждаемых категорий (catConfirm=Y));</p> |

| № | URI запрашиваемого ресурса | Описание ресурса | Предоставляемые данные   |
|---|----------------------------|------------------|--|
|   |                            |                  | <p>&lt;confirmOrgOid&gt; – OID организации в ЕСИА, которая подтверждает данную категорию (указывается только для подтверждаемых категорий (catConfirm=Y));</p> <p>&lt;confirmOrgValueType&gt; – тип идентификатора организации, которая подтверждает данную категорию (указывается только для подтверждаемых категорий (catConfirm=Y)).<br/>         Может принимать следующие значения:</p> <ul style="list-style-type: none"> <li>- OGRN;</li> </ul> <p>&lt;confirmOrgVal&gt; – значение идентификатора организации, которая подтверждает данную категорию (указывается только для подтверждаемых категорий (catConfirm=Y)).</p> |

Пример ответа с категориями, которые являются подтверждаемыми и не подтверждаемыми (разрывы строки даны для удобства чтения):

```
{
  "stateFacts": [
    "Paginated",
    "FirstPage"
  ],
  "size": 4,
  "pageSize": 100,
  "pageIndex": 1,
  "elements": [
    {
      "parentName": "Тестовая родительская категория 1",
      "parentId": "1",
      "catName": "Категория 1",
      "catId": "109",
      "catConfirm": "N",
      "status": "OK",
      "confirmDate": 1594760400000
    },
    {
      "parentName": "Тестовая родительская категория 2",
      "parentId": "2",
      "catName": "Иные организации",
      "catId": "24",
      "catConfirm": "N",
      "status": "OK",
      "confirmDate": 1593637200000
    },
    {
      "parentName": "Тестовая родительская категория 2",
      "parentId": "2",
      "catName": "Банки (Банковские кредитные организации)",
      "catId": "6",
      "catConfirm": "Y",
      "confirmOrgName": "Федеральная налоговая служба",
      "confirmOrgOid": 1000298999,
      "confirmOrgValueType": "OGRN",
      "confirmOrgVal": "1047707030513",
      "status": "OK",
    }
  ]
}
```

```

    "confirmDate": 1593464400000
  },
  {
    "parentName": "Тестовая родительская категория 2",
    "parentId": "2",
    "catName": "Категория 2",
    "catId": "67",
    "catConfirm": "Y",
    "confirmOrgName": "Федеральная налоговая служба",
    "confirmOrgOid": 1000298999,
    "confirmOrgValueType": "OGRN",
    "confirmOrgVal": "1047707030513",
    "status": "OK",
    "confirmDate": 1593637200000
  }
]
}

```

## Б.5 Предоставление списка участников организации.

Для получения данных об участниках организации система-клиент должна направить по в [https](https://esia.gosuslugi.ru)-адрес REST-API системы ЕСИА<sup>37</sup> запрос методом GET. В запросе должен быть указан ресурс, содержащий необходимые данные. Идентификатор этого ресурса в ЕСИА имеет следующий вид для получения списка сотрудников организации необходимо использовать `orgs/{orgOid}/emps/{prn_oid}`, где:

- `emps` – перечень (коллекция) сотрудников организаций с данным `{orgOid}`; для определения `orgOid` соответствующей организации необходимо использовать атрибут `orgOid`, передающийся в утверждениях SAML;
- `prn_oid` – внутренний идентификатор физического лица в ЕСИА.

В запрос должен быть добавлен `header` с маркером доступа, позволяющим получить доступ к данному ресурсу (*scope* `http://esia.gosuslugi.ru/org_emps` с параметрами).

Пример запроса (вызов сервиса в среде разработки):

```

GET /rs/orgs/1000000000/emps HTTP/1.1\r\n
Authorization: Bearer 75b2c7cbb8da403491c224c9e431cef9\r\n
Host: esia-portal1.test.gosuslugi.ru\r\n
Accept: */*\r\n
\r\n

```

Данные, которые ЕСИА возвращает в ответ на запрос, представлены в

Таблица 10.

Таблица 10 –Параметры ответа на запрос об участниках организации

<sup>37</sup> Сервис доступен по URL <https://esia-portal1.test.gosuslugi.ru/rs/orgs>

| №  | URI запрашиваемого ресурса    | Описание ресурса  | Предоставляемые данные   |
|----|-------------------------------|---|--|
| 1. | /orgs/{orgOid}/emps           | Перечень сотрудников организации                          | Перечень сотрудников данной организации (в виде ссылок на ресурс с указанием {prn_oid}, содержащий данные о каждом сотруднике). При наличии филиалов у организации, при запросе будет возвращаться перечень сотрудников только головной организации.   |
| 2. | /orgs/{orgOid}/emps/{prn_oid} | Данные о сотруднике организации идентификатором {prn_oid} | Данные о сотруднике:<br><position> – должность;<br><chief> – сведения о том, является ли сотрудник руководителем организации (в этом случае имеет значение “true”) или нет (“false”);<br><orgOid> – идентификатор организации, сотрудником которой является пользователь;<br><brhOid> – идентификатор филиала организации, сотрудником которой является пользователь (если сотрудник присоединен к филиалу);<br><blocked> – признак блокировки сотрудника (имеет значение “true” или “false”). |

Для просмотра перечня сотрудников филиала организации необходимо указать в запросе параметр brhOid и значение идентификатора соответствующего филиала. Пример ссылки, по которой будет возвращен перечень сотрудников филиала с идентификатором 1004082214:

<https://esia-portall1.test.gosuslugi.ru/rs/orgs/1000000001/emps?brhOid=1004082214>

При отображении всех коллекций (orgs, emps) используется механизм paging.

Пример ответа на запрос сведений о перечне сотрудников организации с идентификатором 1000000000 (фрагмент, разрывы строк даны для удобства чтения):

```
{
  "stateFacts": ["hasSize"],
  "elements": [
    "https://esia-portall1.test.gosuslugi.ru/rs/orgs/1000000000/emps/222896320",
    "https://esia-portall1.test.gosuslugi.ru/rs/orgs/1000000000/emps/240612402",
    "https://esia-portall1.test.gosuslugi.ru/rs/orgs/1000000000/emps/243280304",
    "https://esia-portall1.test.gosuslugi.ru/rs/orgs/1000000000/emps/243280305",
    "https://esia-portall1.test.gosuslugi.ru/rs/orgs/1000000000/emps/243280312",
    "https://esia-portall1.test.gosuslugi.ru/rs/orgs/1000000000/emps/1000000008",
    "https://esia-portall1.test.gosuslugi.ru/rs/orgs/1000000000/emps/1000000009",
    "https://esia-portall1.test.gosuslugi.ru/rs/orgs/1000000000/emps/1000000385"
  ],
  "size": "8"
}
```

Пример ответа с контактными данными о сотрудниках организации при использовании возможности встраивания<sup>38</sup> (разрывы строки даны для удобства чтения):

```
{
```

<sup>38</sup> Запрос ресурса: /orgs/100000/emps?embed=(elements.person)



```

"stateFacts": ["Paginated", "FirstPage", "LastPage"],
"elements": [
  {
    "stateFacts": ["Identifiable"],
    "prnOid": 1000000125,
    "orgOid": 100000,
    "chief": false,
    "corporateContact": "mail@example.com",
    "person": {
      "stateFacts": ["Identifiable"],
      "firstName": "Петр",
      "lastName": "Петров",
      "middleName": "Петрович",
      "gender": "М",
      "updatedOn": 1387519441
    }
  },
  {
    "stateFacts": ["Identifiable"],
    "prnOid": 1000004892,
    "orgOid": 100000,
    "position": "Руководитель",
    "chief": true,
    "person": {
      "stateFacts": ["Identifiable"],
      "firstName": "Иван",
      "lastName": "Иванов",
      "middleName": "Иванович",
      "gender": "М",
      "updatedOn": 1387466948
    }
  }
],
"pageSize": 100,
"pageIndex": 1
}

```

## Б.6 Предоставление сведений о вхождении пользователя в группы

Для получения данных о вхождении пользователя в группы организации система-клиент должна направить по в <https>-адрес REST-API системы ЕСИА<sup>39</sup> запрос методом GET. В запросе должен быть указан ресурс, содержащий необходимые данные.

В запрос должен быть добавлен header с маркером доступа, позволяющим получить доступ к данному ресурсу – *scope* [http://esia.gosuslugi.ru/org\\_emps](http://esia.gosuslugi.ru/org_emps) с параметрами. Для доступа к полному перечню групп, владельцем которых является данная организация, необходим *scope* [http://esia.gosuslugi.ru/org\\_grps](http://esia.gosuslugi.ru/org_grps).

Пример запроса (вызов сервиса в среде разработки):

```

GET /rs/orgs/1000000000/grps HTTP/1.1\r\n
Authorization: Bearer 75b2c7cbb8da403491c224c9e431cef9\r\n
Host: esia-portal1.test.gosuslugi.ru\r\n
Accept: */*\r\n
\r\n

```

Данные, которые ЕСИА возвращает в ответ на запрос, представлены в Таблица 11.

<sup>39</sup> Сервис доступен по URL <https://esia-portal1.test.gosuslugi.ru/rs/orgs>

Таблица 11 –Параметры ответа на запрос о вхождении сотрудников организации в группы

| №  | URI запрашиваемого ресурса         | Описание ресурса   | Предоставляемые данные  |
|----|------------------------------------|--|---|
| 1. | /orgs/{orgOid}/grps                | Перечень групп организации                               | Перечень групп, владельцем которых является данная организация (в виде перечня строк grp_id – указывающих на мнемонику имеющихся в рамках данной организации групп). Для получения этого перечня групп запрос должен быть добавлен header с маркером доступа на scope <a href="http://esia.gosuslugi.ru/org_full">http://esia.gosuslugi.ru/org_full</a> |
| 2. | /orgs/{orgOid}/grps/{grp_id}       | Данные о группе организации с мнемоникой {grp-id}        | Данные о группе:<br><name> – имя;<br><description> – описание;<br><system> – сведения о том, является ли группа системной (в этом случае имеет значение “true”) или нет (“false”).<br>Также при запросе данных о конкретной группе возвращаются ссылки (links) на информационные системы, к которым относятся данные группы                             |
| 3. | /orgs/{orgOid}/emps/{prn_oid}/grps | Перечень групп, членом которых является данный сотрудник | Перечень групп, членом которых является сотрудник с данным {prn_oid} (в виде перечня строк grp_id – указывающих на мнемонику имеющихся в рамках данной организации групп)   |

При запросе перечня групп, членом которых является данный сотрудник, отображается перечень ссылок в следующем формате:

`/orgs/{orgOid}/emps/{prn_oid}/grps/{grp_id}/{it_sys_id}`, где `it_sys_id` – мнемоника информационной системы, в рамках которой действует данная группа. Пример ссылки на группу:

[http://esia-portal1.test.gosuslugi.ru/rs/orgs/1000000224/emps/1000000105/grps/ORG\\_ADMIN/ESIA](http://esia-portal1.test.gosuslugi.ru/rs/orgs/1000000224/emps/1000000105/grps/ORG_ADMIN/ESIA)

Данная ссылка означает, что пользователь с идентификатором 1000000105 как сотрудник организации 1000000224 включен в группу администраторов профиля организации (ORG\_ADMIN) системы ЕСИА (мнемоника ESIA). Выполнив запрос по данной ссылке можно получить краткую информацию о группе, которая включает в себя.

- мнемонику группы (grp\_id);
- название группы (name);
- описание группы (description);
- признак того, что группа является системной (system);
- мнемоника системы-владельца группы (itSystem).

Например:

```
{
  "stateFacts": [
    "Identifiable"
  ],
  "grp_id": "ORG ADMIN",
  "name": "Администраторы профиля организации",
  "description": "Сотрудники организации, имеющие право приглашать сотрудников, а также включать сотрудников в группы доступа",
  "system": "true",
  "itSystem": "ESIA"
}
```

Если группа не является системной и не привязана ни к какой системе, то ссылка на нее имеет следующий формат:

`/orgs/{orgOid}/emps/{prn_oid}/grps/{grp_id}`

В кратких данных об этой группе атрибут “system” будет иметь значение “false”.

При запросе перечня групп, членом которых является данный сотрудник, имеется возможность получить только те группы, которые относятся к определенной информационной системе. Для этого необходимо добавить условие на отбор групп выбранной системы (itSystemName), равное мнемонике данной системы. Пример запроса на получение групп системы ЕСИА (ESIA), в которые включен сотрудник:

```
GET /rs/orgs/1000000224/emps/1000000105/grps?itSystemName=ESIA HTTP/1.1\r\n
Authorization: Bearer 75b2c7cbb8da403491c224c9e431cef9\r\n
Host: esia-portal1.test.gosuslugi.ru\r\n
Accept: */*\r\n
\r\n
```

## Б.7 Управление данными организации

Программные интерфейсы на основе REST обеспечивают возможность управления данными организации для информационных систем этой организации. Обеспечена возможность:

- изменять данные профиля организации;
- управлять приглашениями должностным лицам, зарегистрированным в ЕСИА, на присоединение к учетной записи соответствующей организации;
- управлять служебными данными присоединенных сотрудников, а также блокировать и удалять должностных лиц организации;
- управлять полномочиями должностных лиц посредством изменения их членства в группах доступа;
- предоставлять и отзываться доступ к непубличным группам;
- добавлять и изменять данные филиалов организации.

Для осуществления данных операций система организации должна направить в https-адрес программного интерфейса ЕСИА запрос методом POST, PUT или DELETE. Данный запрос

в общем виде включает в себя новые атрибуты организации. Кроме того, запрос должен включать в себя следующие данные:

- маркер доступа, выданный системе на scope (в зависимости от полномочий системы) с параметром `org_oid`, принимающим значение идентификатора организации;
- тег объекта – метка изменяемого объекта (эта метка указывается в заголовке “If-Match” и в ряде случаев в теле запроса в параметре “eTag”);

Для получения информации о метке изменяемого объекта необходимо сделать стандартный запрос методом GET на получение изменяемого ресурса – конкретных данных организации (если последующий запрос делается на адрес контейнера, то требуется указывать тег контейнера).

Пример метки изменяемого объекта (выделено полужирным шрифтом):

```
{
  "stateFacts": [
    "Identifiable"
  ],
  "eTag": "4C50511FD3F404974C9AC8AB9C15683378DC05F8",
  "oid": 1000000001,
  "shortName": "Тестовая организация",
  "fullName": " Тестовая организация ",
  "type": "LEGAL",
  "ogrn": "1047702026701",
  "inn": "0000000000",
  "leg": "65142"
}
```

## Б.7.1 Изменение данных профиля организации

Программный интерфейс позволяет выполнить следующие операции:

- задать (изменить) организационно-правовую форму организации;
- задать, изменить и удалить служебные контакты организации (адрес электронной почты, номер телефона и факса).
- задать, изменить и удалить почтовый адрес организации;
- задать, изменить и удалить транспортные средства организации.

### Б.7.1.1 Редактирование организационно-правовой формы организации

Для изменения организационно-правовой формы организации должен быть выполнен запрос методом POST на `https`-адрес программного интерфейса ЕСИА<sup>40</sup>. В заголовке запроса должен быть указан маркер доступа и тег объекта (метка, полученная при запросе ресурса `https://esia-portal1.test.gosuslugi.ru/rs/orgs/{oid}`). В тело запроса должны быть включены:

- `<eTag>` – тег изменяемого объекта (данных организации);

<sup>40</sup> Сервис доступен по URL `https://esia-portal1.test.gosuslugi.ru/rs/orgs/{org_oid}`

- <leg> – новый код организационно-правовой формы по общероссийскому классификатору организационно-правовых форм.

Пример запроса (разрывы строки даны для удобства чтения):

```
POST /rs/orgs/1000000001 HTTP/1.1
Host: esia-portal1.test.gosuslugi.ru
Authorization: Bearer
eyJhbGciOiJSUzI1NiIsInR5cCI6IkpXVCIsInZlciI6MX0uHeKYMB1wx4LAE-dEnAw9cDLrky-
g5133Q827J-pOiNC6Zct-KrZerA3AE6MTaHMicgqJrJls4LBg
Content-Type: application/json
If-Match: "DC48A40EEEE25605ED940193398AF417EE752055"
Cache-Control: no-cache

{"eTag": "DC48A40EEEE25605ED940193398AF417EE752055",
"leg": "65142"}
```

В качестве ответа ЕСИА возвращает данные организации с измененной организационно-правовой формой.

### Б.7.1.2 Редактирование контактов организации

Для добавления контакта организации должен быть выполнен запрос методом POST на [https-адрес программного интерфейса ЕСИА<sup>41</sup>](https://esia-portal1.test.gosuslugi.ru/rs/orgs/{oid}/ctts). В заголовке запроса должен быть указан маркер доступа и тег контейнера с адресами (метка, полученная при запросе ресурса <https://esia-portal1.test.gosuslugi.ru/rs/orgs/{oid}/ctts>). В тело запроса должны быть включены:

- <type> – тип добавляемого контакта, принимает значение “ОЕМ” для адреса электронной почты, “ОРН” – телефона, “ОФХ” – факса;
- <value> – значение контакта.

Пример запроса (разрывы строки даны для удобства чтения):

```
POST /rs/orgs/1000000001/ctts HTTP/1.1
Host: esia-portal1.test.gosuslugi.ru
Authorization: Bearer
eyJhbGciOiJSUzI1NiIsInR5cCI6IkpXVCIsInZlciI6MX0uHeKYMB1wx4LAE-dEnAw9cDLrky-
g5133Q827J-pOiNC6Zct-KrZerA3AE6MTaHMicgqJrJls4LBg
Content-Type: application/json
If-Match: "DC48A40EEEE25605ED940193398AF417EE752055"
Cache-Control: no-cache

{"type": "ОЕМ",
"value": "test@test.com"}
```

Для изменения контакта организации должен быть выполнен запрос методом POST на [https-адрес программного интерфейса ЕСИА<sup>42</sup>](https://esia-portal1.test.gosuslugi.ru/rs/orgs/{oid}/ctts/{ctt_id}). В заголовке запроса должен быть указан маркер доступа и тег объекта (метка, полученная при запросе ресурса [https://esia-portal1.test.gosuslugi.ru/rs/orgs/{oid}/ctts/{ctt\\_id}](https://esia-portal1.test.gosuslugi.ru/rs/orgs/{oid}/ctts/{ctt_id})). В тело запроса должны быть включены:

- <eTag> – тег изменяемого объекта (контакта);

<sup>41</sup> Сервис доступен по URL [https://esia-portal1.test.gosuslugi.ru/rs/orgs/{org\\_oid}/ctts](https://esia-portal1.test.gosuslugi.ru/rs/orgs/{org_oid}/ctts)

<sup>42</sup> Сервис доступен по URL [https://esia-portal1.test.gosuslugi.ru/rs/orgs/{org\\_oid}/ctts/{ctt\\_id}](https://esia-portal1.test.gosuslugi.ru/rs/orgs/{org_oid}/ctts/{ctt_id})

- <type> – тип изменяемого контакта, принимает значение “ОЕМ” для адреса электронной почты, “ОРН” – телефона, “OFX” – факса;
- <value> – значение контакта.

Пример запроса (разрывы строки даны для удобства чтения):

```
POST /rs/orgs/1000000001/ctts/58099 HTTP/1.1
Host: esia-portal1.test.gosuslugi.ru
Authorization: Bearer
eyJhbGciOiJSUzI1NiIsInR5cCI6IkpXVCIsInZlciI6MX0uHeKYMB1wx4LAE-dEnAw9cDLrky-
g5133Q827J-pOiNC6Zct-KrZerA3AE6MTaHMicgqJrJls4LBg
Content-Type: application/json
If-Match: "011EAB0AB1B69D4178158841E8096AE5DD9A233C "
Cache-Control: no-cache

{ "eTag": "011EAB0AB1B69D4178158841E8096AE5DD9A233C",
  "type": "ОРН",
  "value": "+7(999)9999888" }
```

Изменение контакта возможно и без указания в URL запроса идентификатора контакта, в этом случае контакт будет изменен, но ему будет присвоен другой идентификатор.

Для удаления контакта организации должен быть выполнен запрос методом DELETE на https-адрес программного интерфейса ЕСИА<sup>43</sup>. В заголовке запроса должен быть указан маркер доступа и тег удаляемого объекта.

Пример запроса (разрывы строки даны для удобства чтения):

```
DELETE /rs/orgs/1000000001/ctts/58099 HTTP/1.1
Host: esia-portal1.test.gosuslugi.ru
Authorization: Bearer
eyJhbGciOiJSUzI1NiIsInR5cCI6IkpXVCIsInZlciI6MX0uHeKYMB1wx4LAE-dEnAw9cDLrky-
g5133Q827J-pOiNC6Zct-KrZerA3AE6MTaHMicgqJrJls4LBg
Content-Type: application/json
If-Match: "DC48A40E55E25605ED940193398AF417EE752055"
Cache-Control: no-cache
```

### Б.7.1.3 Редактирование почтового адреса организации

Для добавления почтового адреса организации необходимо сделать запрос методом POST на https-адрес программного интерфейса ЕСИА<sup>44</sup>. Заголовок запроса должен включать в себя маркер доступа и тег контейнера адресов (метка, полученная при запросе ресурса <https://esia-portal1.test.gosuslugi.ru/rs/orgs/{oid}/addrs>).

Тело запроса должно включать следующие данные (указываются все данные, которые должны отображаться в адресе этого типа):

- тип адреса (type), принимает значение "OPS";
- регион (region);
- код ФИАС (fiasCode);

<sup>43</sup> Сервис доступен по URL [https://esia-portal1.test.gosuslugi.ru/rs/orgs/{org\\_oid}/ctts/{ctt\\_id}](https://esia-portal1.test.gosuslugi.ru/rs/orgs/{org_oid}/ctts/{ctt_id})

<sup>44</sup> Сервис доступен по URL [https://esia-portal1.test.gosuslugi.ru/rs/orgs/{org\\_oid}/addrs](https://esia-portal1.test.gosuslugi.ru/rs/orgs/{org_oid}/addrs)

- строка адреса (addressStr), например, "Москва город, Тверская улица";
- идентификатор страны (countryId), для России – "RUS";
- почтовый индекс (zipCode);
- улица (street);
- дом (house);
- квартира (flat);
- корпус (frame);
- строение (building).

Пример запроса (разрывы строки даны для удобства чтения):

```
POST /rs/orgs/1000000001/addr HTTP/1.1
Host: esia-portal1.test.gosuslugi.ru
Authorization: Bearer eyJhbGciOiJSUzI1NiIsInR5cCI6IkpXVCIsInZlciI6MX0
Content-Type: application/json
If-Match: "DE3372D5A4E2499C38C24E03C1919C9CA97FCF78"
Cache-Control: no-cache

{
  "type": "OPS",
  "region": "Псковская Область",
  "fiasCode": "5bf5ddff-6353-4a3d-80c4-6fb27f00c6c1",
  "addressStr": "Псковская область, Невельский район, Невель город, Невель 1 поселок и (при)
станция (и) ",
  "city": "Невель Город",
  "area": "Невельский Район",
  "countryId": "RUS",
  "zipCode": "182500",
  "street": "Невель 1 Поселок и (при) станция (и) ",
  "house": "5",
  "flat": "5"
}
```

Изменение адреса осуществляется по аналогии с добавлением, недопустимо делать запрос с указанием конкретного идентификатора адреса.

Для удаления почтового адреса организации необходимо сделать запрос методом DELETE на https-адрес программного интерфейса ЕСИА<sup>45</sup>. Заголовок запроса должен включать в себя маркер доступа и тег удаляемого адреса (метка, полученная при запросе ресурса [https://esia-portal1.test.gosuslugi.ru/rs/orgs/{oid}/addr/{addr\\_id}](https://esia-portal1.test.gosuslugi.ru/rs/orgs/{oid}/addr/{addr_id})).

Пример запроса (разрывы строки даны для удобства чтения):

```
DELETE /rs/orgs/1000000001/addr/13854 HTTP/1.1
Host: esia-portal1.test.gosuslugi.ru
Authorization: Bearer eyJhbGciOiJSUzI1NiIsInR5cCI6IkpXVCIsInZlciI6MX0
Content-Type: application/json
If-Match: "DE3372D5A4E2499C38C24E03C1919C9CA97FCF78"
Cache-Control: no-cache
```

#### Б.7.1.4 Управление транспортными средствами организации

<sup>45</sup> Сервис доступен по URL [https://esia-portal1.test.gosuslugi.ru/rs/orgs/{org\\_oid}/addr/{addr\\_id}](https://esia-portal1.test.gosuslugi.ru/rs/orgs/{org_oid}/addr/{addr_id})

Для добавления записи о транспортном средстве необходимо сделать запрос на [https-адрес](https://esia-portal1.test.gosuslugi.ru/rs/orgs/{oid}/vhls) программного интерфейса ЕСИА методом POST<sup>46</sup>. Заголовок запроса должен включать в себя маркер доступа, тег контейнера транспортных средств (метка, полученная при запросе ресурса <https://esia-portal1.test.gosuslugi.ru/rs/orgs/{oid}/vhls>).

Тело запроса должно включать следующие данные:

- <name> – название транспортного средства;
- <numberPlate> – государственный номерной знак;
- <regCertificate> – данные свидетельства о регистрации:
  - <series> – серия;
  - <number> – номер.

Пример запроса:

```
POST /rs/orgs/1000000001/vhls HTTP/1.1
Host: esia-portal1.test.gosuslugi.ru
Authorization: Bearer eyJhbGciOiJSUzI1NiIsInNidCI6ImFjY2VzcyIsInR5cCI6IkpXVCIsInZlc
Content-Type: application/json
If-Match: "3FEA16CB36AFC793234553C1C7CAAF89CD79A32D"
{
  "name": "BA3",
  "numberPlate": "A1330H199",
  "regCertificate": {
    "series": "1234",
    "number": "123456"
  }
}
```

Для изменения записи о транспортном средстве необходимо сделать запрос на [https-адрес](https://esia-portal1.test.gosuslugi.ru/rs/orgs/{oid}/vhls/{vhl-id}) программного интерфейса ЕСИА методом POST<sup>47</sup>. Заголовок запроса должен включать в себя маркер доступа, тег записи транспортного средства (метка, полученная при запросе ресурса <https://esia-portal1.test.gosuslugi.ru/rs/orgs/{oid}/vhls/{vhl-id}>).

Тело запроса должно включать следующие данные:

- <eTag> – тег записи транспортного средства;
- <name> – название транспортного средства;
- <numberPlate> – государственный номерной знак;
- <regCertificate> – данные свидетельства о регистрации:
  - <series> – серия;
  - <number> – номер.

Пример запроса (разрывы строки даны для удобства чтения):

```
POST /rs/orgs/1000000001/vhls/1000037688 HTTP/1.1
Host: esia-portal1.test.gosuslugi.ru
Authorization: Bearer eyJhbGciOiJSUzI1NiIsInNidCI6ImFjY2VzcyIsInR5cCI6IkpXVCIsInZlc
If-Match: "3FEA16CB36AFC793234553C1C7CAAF89CD79A32D"
{
```

<sup>46</sup> Сервис доступен по URL [https://esia-portal1.test.gosuslugi.ru/rs/orgs/{org\\_oid}/vhls](https://esia-portal1.test.gosuslugi.ru/rs/orgs/{org_oid}/vhls)

<sup>47</sup> Сервис доступен по URL [https://esia-portal1.test.gosuslugi.ru/rs/orgs/{org\\_oid}/vhls/{vhl\\_id}](https://esia-portal1.test.gosuslugi.ru/rs/orgs/{org_oid}/vhls/{vhl_id})



```
"eTag": "3FEA16CB36AFC793234553C1C7CAAF89CD79A32D",
"name": "Новый ВАЗ",
"numberPlate": "A144OH199",
"regCertificate": {
  "series": "1234",
  "number": "123456"
}
}
```

Для удаления записи о транспортном средстве необходимо сделать запрос на [https-адрес программного интерфейса ЕСИА методом DELETE<sup>48</sup>](https://esia-portal1.test.gosuslugi.ru/rs/orgs/{oid}/vhls/{vhl-id}). Заголовок запроса должен включать в себя маркер доступа, тег записи транспортного средства (метка, полученная при запросе ресурса <https://esia-portal1.test.gosuslugi.ru/rs/orgs/{oid}/vhls/{vhl-id}>).

Пример запроса (разрывы строки даны для удобства чтения):

```
DELETE /rs/orgs/1000000001/vhls/1000037688 HTTP/1.1
Host: esia-portal1.test.gosuslugi.ru
Authorization: Bearer eyJhbGciOiJSUzI1NiIsInNidCI6ImFjY2VzcyIsInR5cCI6IkpXVCIsInZlc
Content-Type: application/json
If-Match: "F040CD4DD62478E6843177FF33BB6BA1AF8ECF8F"
Cache-Control: no-cache
```

## Б.7.2 Управление приглашениями должностным лицам, зарегистрированным в ЕСИА, на присоединение к учетной записи соответствующей организации

Программный интерфейс ЕСИА позволяет выполнять следующие функции:

- просмотр отправленных, но не принятых приглашений;
- формирование нового приглашения;
- отзыв ранее отправленного приглашения.

Для просмотра отправленных приглашений необходимо сделать запрос на [https-адрес программного интерфейса ЕСИА методом GET<sup>49</sup>](https://esia-portal1.test.gosuslugi.ru/rs/orgs/{oid}/invts/{vhl-id}). Заголовок запроса должен включать в себя маркер доступа. Пример запроса:

```
GET /rs/orgs/1000000001/invts HTTP/1.1
Host: esia-portal1.test.gosuslugi.ru
Authorization: Bearer eyJhbGciOiJSUzI1NiIsInNidCI6ImFjY2VzcyIsInR5cCI6IkpXVCIsInZlc
```

В качестве ответа ЕСИА возвращает перечень приглашений на присоединение к данной организации. Пример ответа:

```
{
  "stateFacts": [
    "LastPage",
    "Paginated",
    "FirstPage"
  ],
  "pageSize": 10,
  "pageIndex": 1,
  "elements": [
    "https://esia-portal1.test.gosuslugi.ru/rs/orgs/1000000001/invts/671621",
    "https://esia-portal1.test.gosuslugi.ru/rs/orgs/1000000001/invts/671620",
  ]
}
```

<sup>48</sup> Сервис доступен по URL [https://esia-portal1.test.gosuslugi.ru/rs/orgs/{org\\_oid}/vhls/{vhl\\_id}](https://esia-portal1.test.gosuslugi.ru/rs/orgs/{org_oid}/vhls/{vhl_id})

<sup>49</sup> Сервис доступен по URL [https://esia-portal1.test.gosuslugi.ru/rs/orgs/{org\\_oid}/invts](https://esia-portal1.test.gosuslugi.ru/rs/orgs/{org_oid}/invts)

```
    "https://esia-portal1.test.gosuslugi.ru/rs/orgs/1000000001/invts/671600"  
  ]  
}
```

Для получения данных об отдельном приглашении необходимо выполнить запрос методом GET по адресу с данными конкретного приглашения. Каждое приглашение описывается следующими параметрами:

- <invId> – идентификатор приглашения;
- <eTag> – тег записи приглашения;
- <email> – адрес, на который было отправлено приглашение;
- <firstName> – имя приглашаемого сотрудника;
- <lastName> – фамилия приглашаемого сотрудника;
- <middleName> – отчество приглашаемого сотрудника (необязательно);
- <snils> – СНИЛС приглашаемого сотрудника (необязательно);
- <status> – статус приглашения (принимает значение “А” (активно) и “Г” (инициировано, но не отправлено));
- <createdOn> – дата отправления приглашения;
- <groups> – группа, в которую будет включен пользователь (указывается мнемоника группы) (необязательно).

Пример описания приглашения:

```
{  
  "stateFacts": [  
    "Identifiable"  
  ],  
  "eTag": "E4EFE25E314136A0EB0DC4EB68DF4B5C185D3E4E",  
  "invId": 671600,  
  "email": "test@mail.ru",  
  "firstName": "Иван",  
  "lastName": "Иванов",  
  "middleName": "Владимирович",  
  "status": "А",  
  "createdOn": "23.10.2015",  
  "groups": [  
    "ORG ADMIN"  
  ]  
}
```

Чтобы отправить приглашение, необходимо сделать запрос на https-адрес программного интерфейса ЕСИА методом PUT<sup>50</sup>. Заголовок запроса должен включать в себя маркер доступа, а тело запроса должно включать следующие данные:

- <email> – адрес, на который отправлять приглашение;
- <firstName> – имя приглашаемого сотрудника;
- <lastName> – фамилия приглашаемого сотрудника;
- <middleName> – отчество приглашаемого сотрудника (необязательно);

<sup>50</sup> Сервис доступен по URL [https://esia-portal1.test.gosuslugi.ru/rs/orgs/{org\\_oid}/invts](https://esia-portal1.test.gosuslugi.ru/rs/orgs/{org_oid}/invts)

- <snils> – СНИЛС приглашаемого сотрудника (необязательно).

Пример запроса (разрывы строки даны для удобства чтения):

```
PUT /rs/orgs/1000000001/invts HTTP/1.1
Host: esia-portal1.test.gosuslugi.ru
Authorization: Bearer
eyJhbGciOiJSUzI1NiIsInNidCI6ImFjY2VzcyIsInR5cCI6IkpXVCIsInZlciI6MX0eyJleHAiOjE0NDYyMTU2ND
Content-Type: application/json
Cache-Control: no-cache

{
    "email": "test@yandex.ru",
    "snils": "000-333-333 66",
    "firstName": "Михаил",
    "lastName": "Иванов",
    "middleName": "Иванович"
}
```

Чтобы удалить приглашение, необходимо сделать запрос на [https](https://esia-portal1.test.gosuslugi.ru/rs/orgs/1000000001/invts/671774)-адрес программного интерфейса ЕСИА методом DELETE<sup>51</sup>. Заголовок запроса должен включать в себя маркер доступа. Пример запроса:

```
DELETE /rs/orgs/1000000001/invts/671774 HTTP/1.1
Host: esia-portal1.test.gosuslugi.ru
Authorization: Bearer
eyJhbGciOiJSUzI1NiIsInNidCI6ImFjY2VzcyIsInR5cCI6IkpXVCIsInZlciI6MX0eyJleHAiOjE0NDYyMTU2ND
Content-Type: application/json
Cache-Control: no-cache
```

### Б.7.3 Управление служебными данными присоединенных сотрудников, а также блокировка и удаление должностных лиц организации

Для изменения данных сотрудника организации, в том числе – изменения признака блокировки – необходимо сделать запрос на [https](https://esia-portal1.test.gosuslugi.ru/rs/orgs/{oid}/emps/{emp_id})-адрес программного интерфейса ЕСИА методом POST<sup>52</sup>. Заголовок запроса должен включать в себя маркер доступа, тег данных сотрудника (метка, полученная при запросе ресурса [https://esia-portal1.test.gosuslugi.ru/rs/orgs/{oid}/emps/{emp\\_id}](https://esia-portal1.test.gosuslugi.ru/rs/orgs/{oid}/emps/{emp_id})).

Тело запроса должно включать следующие данные (все параметры обязательны):

- <eTag> – тег данных сотрудника;
- <position> – должность сотрудника;
- <corporateContact> – адрес электронной почты сотрудника;
- <blocked> – признак блокировки (“false” – не заблокирован, “true” – заблокирован).

Если какой-либо параметр не будет указан, то он будет очищен.

Пример запроса (разрывы строки даны для удобства чтения):

```
POST /rs/orgs/1000000001/emps/1000000128 HTTP/1.1
Host: esia-portal1.test.gosuslugi.ru
Authorization: Bearer
eyJhbGciOiJSUzI1NiIsInNidCI6ImFjY2VzcyIsInR5cCI6IkpXVCIsInZlciI6MX0eyJleHAiOjE0NDYyMTU2ND
Content-Type: application/json
```

<sup>51</sup> Сервис доступен по URL [https://esia-portal1.test.gosuslugi.ru/rs/orgs/{org\\_oid}/invts/{inv\\_t\\_id}](https://esia-portal1.test.gosuslugi.ru/rs/orgs/{org_oid}/invts/{inv_t_id})

<sup>52</sup> Сервис доступен по URL [https://esia-portal1.test.gosuslugi.ru/rs/orgs/{org\\_oid}/emps/{emp\\_id}](https://esia-portal1.test.gosuslugi.ru/rs/orgs/{org_oid}/emps/{emp_id})

```
If-Match: "523E509CBEB781E992EFC503CBC878AC67BAD414"
Cache-Control: no-cache

{
  "eTag": "523E509CBEB781E992EFC503CBC878AC67BAD414",
  "position": "должность",
  "corporateContact": "test@example3.com",
  "blocked": false
}
```

Для удаления сотрудника необходимо сделать запрос на https-адрес программного интерфейса ЕСИА методом DELETE<sup>53</sup>. Заголовок запроса должен включать в себя маркер доступа. Пример запроса:

```
DELETE /rs/orgs/1000000001/emp/1000000128 HTTP/1.1
Host: esia-portal1.test.gosuslugi.ru
Authorization: Bearer eyJhbGciOiJSUzI1NiIsInNidCI6ImFjY2VzcyIsInR5cCI6IkpXVCIsInZlc
Content-Type: application/json
```

### Б.7.4 Управление полномочиями должностных лиц посредством изменения их членства в группах доступа

Чтобы включить сотрудника в группу, необходимо знать его идентификатор, мнемонику группы и мнемонику системы, к которой принадлежит данная группа.

Добавление сотрудника в группу осуществляется запросом методом PUT на следующий https-адрес программного интерфейса ЕСИА:

```
https://esia-portal1.test.gosulsugi.ru/rs/orgs/1000000001/emp/{emp_id}/grps/{grp_id}/{it_sys_id}
```

Параметр <it\_sys\_id> – мнемоника информационной системы, в рамках которой создана данная группа. Пример запроса:

```
PUT /rs/orgs/1000000001/emp/1000023747/grps/ORG_ADMIN/ESIA HTTP/1.1
Host: esia-portal1.test.gosuslugi.ru
Authorization: Bearer eyJhbGciOiJSUzI1NiIsInNidCI6ImFjY2VzcyIsInR5cCI6IkpXVCIsInZlc
```

Данный запрос включает сотрудника с идентификатором 1000023747 в группу «Администраторы профиля организации», принадлежащей ЕСИА.

Для исключения сотрудника из группы нужно вызвать программный интерфейс ЕСИА по указанному выше адресу (адрес для добавления сотрудника в группу) методом DELETE. Пример запроса:

```
DELETE /rs/orgs/1000000001/emp/1000023747/grps/ORG_ADMIN/ESIA HTTP/1.1
Host: esia-portal1.test.gosuslugi.ru
Authorization: Bearer eyJhbGciOiJSUzI1NiIsInNidCI6ImFjY2VzcyIsInR5cCI6IkpXVCIsInZlc
```

### Б.7.5 Управление доступом к непубличным группам

Программный интерфейс позволяет предоставить другой организации доступ к непубличной группе (если организация, вызывающая сервис, является владельцем данной группы), а также отозвать доступ.

---

<sup>53</sup> Сервис доступен по URL [https://esia-portal1.test.gosulsugi.ru/rs/orgs/{org\\_oid}/emp/{emp\\_id}](https://esia-portal1.test.gosulsugi.ru/rs/orgs/{org_oid}/emp/{emp_id})

Пусть организация с идентификатором 1000000001 – владелец приватной группы RA.USR\_CFM («Операторы системы подтверждения личности»). С помощью программного интерфейса эта организация может:

- посмотреть перечень организаций, которым предоставлена данная группа;
- дать некоторой организации доступ к данной группе;
- отозвать у организации доступ к группе.

Для просмотра списка организаций, которым предоставлен доступ к указанной группе, необходимо выполнить запрос методом GET в адрес программного интерфейса ЕСИА<sup>54</sup>. В заголовке запроса должен быть указан маркер доступа. Имеется возможность вызвать этот сервис с функцией встраивания (embed), чтобы сразу был виден перечень организаций, которым предоставлен доступ. Пример запроса:

```
GET /rs/orgs/1000000001/emps/1000023747/grps/RA.USR_CFM/perms?embed=(elements) HTTP/1.1
Host: esia-portal1.test.gosuslugi.ru
Authorization: Bearer eyJhbGciOiJSUzI1NiIsInNidCI6ImFjY2VzcyIsInR5cCI6IkpXVCIsInZlc
Cache-Control: no-cache
```

Пример ответа, из которого видно, что доступ предоставлен четырем организациям (указаны их ОГРН и идентификаторы разрешений):

```
{
  "stateFacts": [
    "hasSize"
  ],
  "size": 4,
  "elements": [
    {
      "stateFacts": [
        "Identifiable"
      ],
      "permId": 732,
      "ogrn": "1047707030513"
    },
    {
      "stateFacts": [
        "Identifiable"
      ],
      "permId": 21,
      "ogrn": "1023101651154"
    },
    {
      "stateFacts": [
        "Identifiable"
      ],
      "permId": 104,
      "ogrn": "1027700367507"
    },
    {
      "stateFacts": [
        "Identifiable"
      ],
      "permId": 107,
      "ogrn": "1027802761282"
    }
  ]
}
```

<sup>54</sup> Сервис доступен по URL [https://esia-portal1.test.gosuslugi.ru/rs/orgs/{org\\_oid}/grps/{grp\\_id}/perms](https://esia-portal1.test.gosuslugi.ru/rs/orgs/{org_oid}/grps/{grp_id}/perms)

Для добавления организации в этот перечень необходимо выполнить запрос методом POST в адрес этого же программного интерфейса ЕСИА<sup>55</sup>. В заголовке запроса должен быть указан маркер доступа. В теле запроса должны быть указаны параметры:

- <ogrn> – ОГРН организации;
- <rqCfm> – признак, определяющий, что включение в группу требует персонального согласования со стороны владельца группа (для этого он должен иметь значение “true”).

Пример запроса (разрывы строки даны для удобства чтения):

```
POST /rs/orgs/1000000001/grps/RA.USR CFM/perms/ HTTP/1.1
Host: esia-portal1.test.gosuslugi.ru
Authorization: Bearer eyJhbGciOiJSUzI1NiIsInNidCI6ImFjY2VzcyIsInR5cCI6IkpXVCIsInZlc
Content-Type: application/json
Cache-Control: no-cache

{ "ogrn": "1047796940465",
  "rqCfm": false }
```

Для отзыва доступа необходимо выполнить запрос методом DELETE по адресу конкретного разрешения. Пример запроса:

```
DELETE/rs/orgs/1000000001/grps/RA.USR CFM/perms/1103 HTTP/1.1
Host: esia-portal1.test.gosuslugi.ru
Authorization: Bearer eyJhbGciOiJSUzI1NiIsInNidCI6ImFjY2VzcyIsInR5cCI6IkpXVCIsInZlc
Cache-Control: no-cache
```

## Б.7.6 Добавление и изменение данных филиалов организации

Программный интерфейс ЕСИА позволяет выполнить следующие операции:

- добавить филиал организации;
- изменить данные филиала организации.

Для добавления записи о филиале необходимо сделать запрос на https-адрес программного интерфейса ЕСИА методом POST<sup>56</sup>. Заголовок запроса должен включать в себя маркер доступа, тег контейнера филиалов (метка, полученная при запросе ресурса <https://esia-portal1.test.gosuslugi.ru/rs/orgs/{oid}/brhs>).

Тело запроса должно включать следующие данные:

- <name> – название филиала;
- <kpp> – КПП филиала;

Пример запроса (разрывы строки даны для удобства чтения):

```
POST /rs/orgs/1000000001/brhs HTTP/1.1
Host: esia-portal1.test.gosuslugi.ru
Authorization: Bearer eyJhbGciOiJSUzI1NiIsInNidCI6ImFjY2VzcyIsInR5cCI6IkpXVCIsInZlc
Content-Type: application/json
If-Match: "3FEA16CB36AFC793234553C1C7CAAF89CD79A32D"
```

<sup>55</sup> Сервис доступен по URL [https://esia-portal1.test.gosuslugi.ru/rs/orgs/{org\\_oid}/grps/{grp\\_id}/perms](https://esia-portal1.test.gosuslugi.ru/rs/orgs/{org_oid}/grps/{grp_id}/perms)

<sup>56</sup> Сервис доступен по URL [https://esia-portal1.test.gosuslugi.ru/rs/orgs/{org\\_oid}/brhs](https://esia-portal1.test.gosuslugi.ru/rs/orgs/{org_oid}/brhs)

```
{ "name": "Филиал КПП 111111112",  
  "kpp": "111111112" }
```

Для изменения записи о филиале – его названия или КПП – необходимо сделать запрос на [https-адрес программного интерфейса ЕСИА](https://esia-portal1.test.gosuslugi.ru/rs/orgs/{oid}/brhs/{brh-id}) методом POST<sup>57</sup>. Заголовок запроса должен включать в себя маркер доступа, тег записи филиала (метка, полученная при запросе ресурса <https://esia-portal1.test.gosuslugi.ru/rs/orgs/{oid}/brhs/{brh-id}>).

Тело запроса должно включать следующие данные:

- <name> – название филиала;
- <kpp> – КПП филиала.

Пример запроса (разрывы строки даны для удобства чтения):

```
POST /rs/orgs/1000000001/brhs/1004083064 HTTP/1.1  
Host: esia-portal1.test.gosuslugi.ru  
Authorization: Bearer eyJhbGciOiJSUzI1NiIsInR5cCI6IkpXVCIsInZlc  
If-Match: "3FEA16CB36AFC793234553C1C7CAAF89CD79A32D"
```

```
{ "name": "Новый филиал",  
  "kpp": "111111113" }
```

## Б.8 Предоставление списка измененных пользователей или организаций за период времени

Вызов данной операции предоставляет интегрированным с ЕСИА информационным системам данные об измененных пользователях или организациях в ЕСИА. Для получения перечня измененных пользователей или организаций система-клиент должна направить в [https-адрес REST-API системы ЕСИА](https://esia-portal1.test.gosuslugi.ru/rs/prns) запрос методом GET. В запросе должен быть указан ресурс, содержащий необходимые данные. В качестве этого ресурса используется стандартный идентификатор ресурса с персональными данными пользователей (/prns), возвращающий перечень зарегистрированных в системе пользователей (см. раздел Б.2) или стандартный ресурс со списком организаций (/orgs), возвращающий коллекцию организаций (см. Б.4). Специфика вызова данной операции состоит в том, что запрос должен содержать следующий параметр:

- <updatedSince> - дата, начиная с которой необходимо отобразить измененных пользователей. Задается как количество секунд, прошедших с 00:00:00 UTC 1 января 1970 года.

В запрос должен быть добавлен header с маркером доступа, позволяющим получить доступ к данному ресурсу (*scope* [http://esia.gosuslugi.ru/tech\\_inf](http://esia.gosuslugi.ru/tech_inf)).

Пример запроса списка измененных организаций (вызов сервиса в среде разработки):

```
GET /rs/prns?updatedSince=1384218061 HTTP/1.1\r\n
```

<sup>57</sup> Сервис доступен по URL [https://esia-portal1.test.gosuslugi.ru/rs/orgs/{org\\_oid}/brhs/{brh\\_id}](https://esia-portal1.test.gosuslugi.ru/rs/orgs/{org_oid}/brhs/{brh_id})

```
Authorization: Bearer 75b2c7cbb8da403491c224c9e431cef9\r\n
Host: esia-portall.test.gosuslugi.ru\r\n
Accept: */*\r\n
\r\n
```

В качестве ответа передается перечень пользователей или организаций, обновленных с указанной даты. Этот перечень представляет собой список ссылок на ресурс с указанием {oid}, содержащий идентификаторы всех измененных пользователей или организаций с момента указанной в запросе даты.

## Б.9 Импорт учетной записи пользователя

Программный интерфейс, основанный на архитектурном стиле REST, в целях обеспечения импорта в ЕСИА учетных записей других ИС, обеспечивает возможность проверки наличия учетной записи пользователя, а в случае её отсутствия, регистрации пользователя в ЕСИА. Алгоритм, по которому производится импорт учетной записи, приводится на рисунке ниже (см. Рисунок 14).



Рисунок 14 – Обобщенный алгоритм импорта в ЕСИА



На рисунке 14 представлено слияние трех схем алгоритмов импорта: «Подтверждение учетной записи в ЕСИА», «Подтверждение УЗ с несовпадающими контактами» и «Механизм проверки паспортных данных в импорте».

Схема импорта «Подтверждение УЗ с несовпадающими контактами» представлена на схеме с помощью синего цвета, а схема импорта «Механизм проверки паспортных данных в импорте» представлена с помощью красного цвета.

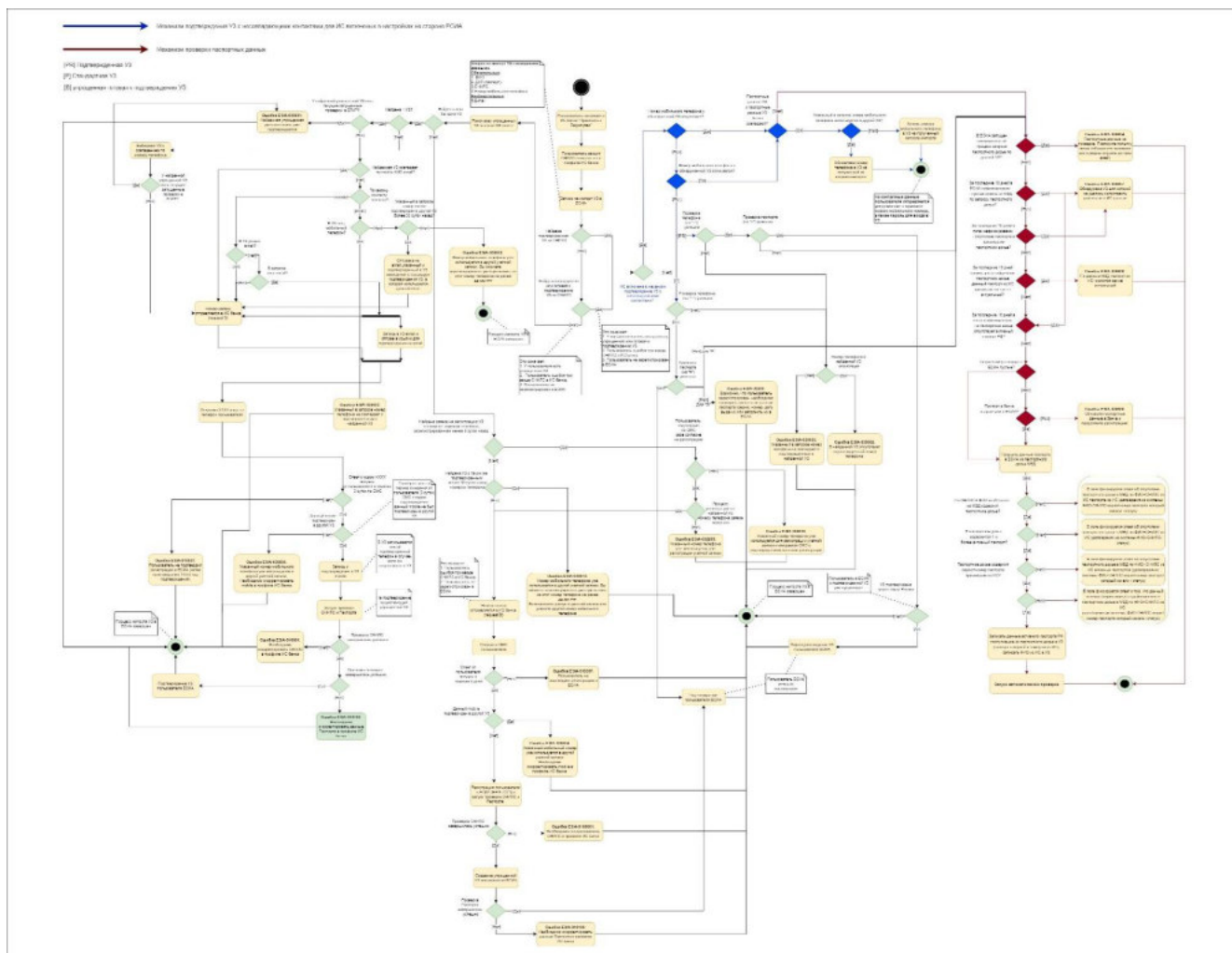
Соответственно, черным цветом представлена схема импорта «Подтверждение учетной записи в ЕСИА».

Для импорта учетных записей система-клиент должна направить в [https-адрес REST-API системы ЕСИА](https://esia.gosuslugi.ru/esia-rs/api/public/v2/prns/import) запрос методом POST: <https://esia.gosuslugi.ru/esia-rs/api/public/v2/prns/import> (для продуктивной среды).

В запросе на импорт учетной записи передаются следующие данные пользователя:

| №    | Наименование параметра | Описание параметра                 | Обязательность параметра | Примечания  |
|------|------------------------|------------------------------------|--------------------------|---|
| 1.   | firstName              | Имя                                | Y                        | Текстовая строка, содержащая не более 60 символов.  |
| 2.   | lastName               | Фамилия                            | Y                        | Текстовая строка, содержащая не более 60 символов.  |
| 3.   | middleName             | Отчество                           | Y                        | Текстовая строка, содержащая не более 60 символов. Необязательно, в случае если отчество отсутствует в паспорте.  |
| 4.   | birthDate              | Дата рождения                      | Y                        | Формат: ДД.ММ.ГГГГ  |
| 5.   | birthPlace             | Место рождения                     | N                        | Текстовая строка, содержащая не более 700 символов.   |
| 6.   | citizenship            | Гражданство по классификатору ОКСМ | N/Y                      | Используется трехбуквенный код страны, например, для России он должен принимать значение RUS. По умолчанию принимается значение "RUS". Обязателен в случае, если указанный документ отличен от паспорта РФ. |
| 7.   | gender                 | Пол                                | Y                        | Перечень допустимых значений: <ul style="list-style-type: none"> <li>• "M" – мужской;</li> <li>• "F" – женский.</li> </ul>  |
| 8.   | snils                  | СНИЛС                              | Y                        | Формат: "XXX-XXX-XXX XX"  |
| 9.   | контакт                |                                    | Y                        |   |
| 9.1. | type                   | Тип контакта                       | Y                        | Перечень допустимых значений: <ul style="list-style-type: none"> <li>• "MBT" – мобильный телефон (обязательный параметр);</li> <li>• "EML" – электронная почта (необязательный параметр).</li> </ul>        |
| 9.2. | value                  | Значение                           | Y                        | Формат:   |

| №     | Наименование параметра | Описание параметра                            | Обязательность параметра | Примечания   |
|-------|------------------------|---|--------------------------|--|
|       |                        |   |                          | <ul style="list-style-type: none"> <li>• “+X(XXX)XXXXXXXX” (для type = “ MBT”);</li> <li>• текстовая строка в формате адреса электронной почты (для type = “ EML”).</li> </ul>   |
| 10.   | документ               |   | Y                        |  |
| 10.1. | type                   | Тип документа                                 | Y                        | <p>Перечень допустимых значений:</p> <ul style="list-style-type: none"> <li>• “RF_PASSPORT” – паспорт гражданина РФ;</li> <li>• “FID_DOC” – документ иностранного гражданина, удостоверяющий личность на территории РФ;</li> <li>• “FRGN_PASS” – заграничный паспорт гражданина РФ.</li> </ul> |
| 10.2. | series                 | серия   | Y/N                      | <p>Для паспорта гражданина РФ в формате XXXX.</p> <p>Для заграничного паспорта гражданина РФ в формате XX.</p> <p>Необязательный для документа иностранного гражданина.</p>  |
| 10.3. | number                 | номер   | Y                        | <p>Для паспорта гражданина РФ в формате XXXXXX.</p> <p>Для заграничного паспорта гражданина РФ в формате XXXXXX.</p>   |
| 10.4. | latinLastName          | Фамилия (латиницей)                           | Y/N                      | Только для заграничного паспорта гражданина РФ. Текстовая строка, содержащая не более 60 символов.   |
| 10.5. | latinFirstName         | Имя (латиницей)                               | Y/N                      | Только для заграничного паспорта гражданина РФ. Текстовая строка, содержащая не более 60 символов.   |
| 10.6. | issueId                | Номер подразделения, выдавшего паспорт        | Y/N                      | Только для паспорта гражданина РФ.<br>Необязательный для документа иностранного гражданина и заграничного паспорта гражданина РФ. Строка, 6 символов.  |
| 10.7. | issuedBy               | Наименование подразделения, выдавшего паспорт | Y/N                      | Только для паспорта гражданина РФ.<br>Необязательно для документа иностранного гражданина и заграничного паспорта гражданина РФ.<br>Текстовая строка, содержащая не более 233 символов.  |

| №      | Наименование параметра | Описание параметра                      | Обязательность параметра | Примечания  |
|--------|------------------------|---|--------------------------|---|
| 10.8.  | issueDate              | Дата выдачи паспорта                    | Y                        | Формат: ДД.ММ.ГГГГ  |
| 10.9.  | expireDate             | Дата окончания срока действия документа | Y/N                      | Только для заграничного паспорта гражданина РФ.<br>Формат: ДД.ММ.ГГГГ   |
| 11.    | адрес                  |   | N                        |   |
| 11.1.  | type                   | Тип адреса                              | Y                        | Перечень допустимых значений: <ul style="list-style-type: none"> <li>• “PLV” – адрес проживания;</li> <li>• “PRG” – адрес регистрации.</li> </ul> |
| 11.2.  | addressStr             | Адресная строка                         | Y                        | Текстовая строка, содержащая элементы адреса (перечисляются через разделитель «,», не более 2000 символов)  |
| 11.3.  | countryId              | Трехбуквенный код страны                | N                        | В формате XXX.  |
| 11.4.  | zipCode                | Индекс                                  | N                        | Текстовая строка, содержащая не более 256 символов.   |
| 11.5.  | region                 | Область                                 | N                        | Текстовая строка, содержащая не более 256 символов.   |
| 11.6.  | area                   | Район                                   | N                        | Текстовая строка, содержащая не более 256 символов.   |
| 11.7.  | city                   | Город                                   | N                        | Текстовая строка, содержащая не более 256 символов.   |
| 11.8.  | district               | Округ                                   | N                        | Текстовая строка, содержащая не более 256 символов.   |
| 11.9.  | settlement             | Населенный пункт                        | N                        | Текстовая строка, содержащая не более 256 символов.   |
| 11.10. | street                 | Улица                                   | N                        | Текстовая строка, содержащая не более 256 символов.   |
| 11.11. | additionArea           | Уточнение по региону проживания         | N                        | Текстовая строка, содержащая не более 256 символов.   |
| 11.12. | additionAreaStreet     | Уточнение по улице                      | N                        | Текстовая строка, содержащая не более 256 символов.   |
| 11.13. | house                  | Дом                                     | N                        | Текстовая строка, содержащая не более 256 символов.   |
| 11.14. | building               | Строение                                | N                        | Текстовая строка, содержащая не более 256 символов.   |
| 11.15. | frame                  | Корпус                                  | N                        | Текстовая строка, содержащая не более 256 символов.   |
| 11.16. | flat                   | Квартира                                | N                        | Текстовая строка, содержащая не более 256 символов.   |
| 11.17. | fiasCode               | Код ФИАС                                | N                        | Формат: «XXXXXXX-XXXX-XXXX-XXXX-XXXXXXXXXXXX»   |

В запрос должен быть добавлен header (Authorization: Bearer) с ранее полученным маркером доступа, выданный на специальный scope ([http://esia.gosuslugi.ru/ext\\_imp](http://esia.gosuslugi.ru/ext_imp)), позволяющий осуществлять автоматический импорт учетной записи пользователя. Данный маркер выдается только доверенным системам, имеющим право импорта пользователей таким образом; выдача маркера осуществляется в рамках модели контроля доступа на основе полномочий системы-клиента (Приложение В.3), т.е. право на запрос такого маркера доступа устанавливается оператором эксплуатации ЕСИА.

В заголовке (Header) запроса метода импорта, помимо параметра Authorization (маркер доступа, Bearer<пробел><тело маркера>), необходимо передавать два параметра:

- Request-Data - тело параметров запроса (JSON), закодированное в base64;
- Request-Data-Sign - подпись запроса - подписанное сертификатом ИС-потребителя (системы, направляющей запрос на импорт) тело (JSON) параметров запроса.

Request-Data-Sign – подпись запроса в формате PKCS#7 detached signature в кодировке UTF-8 от JSON с параметрами запроса. Request-Data-Sign должен быть закодирован в формате base64 url safe. Используемый для проверки подписи сертификат должен быть предварительно зарегистрирован в ЕСИА и привязан к учетной записи системы-клиента в ЕСИА. ЕСИА поддерживает сертификаты в формате X.509. ЕСИА поддерживает алгоритм формирования электронной подписи ГОСТ Р 34.10-2012 и алгоритм криптографического хэширования ГОСТ Р 34.11-2012.

Пример запроса (вызов сервиса в среде разработки):

```
POST https://esia.gosuslugi.ru/esia-rs/api/public/v2/prns/import HTTP/1.1
Accept-Encoding: gzip, deflate
Content-Type: application/json
Authorization: Bearer
eyJ2ZXIiOiJEsInR5cCI6IkpXVCIsInNidCI6ImFjY2VzcyIsImFzYSZyI6I1JTMjU2In0.eyJ1YmYiOiJlOTYwMjI3NDMsInNjb3BlIjoiaHR0cDpcL1wvZXNpYS5nb3N1c2x1Z2kuV2V4dF9pbXAiLCJpc3MiOiJodHRwO1wvXC91c21hLmDvc3VzbHVnas5ydVwvIiwidXJuOmVzaWE6c2lk1joiY2NjYTEwZG91MDM4NzE2NzY2ODMyNDdjNzU3ODAwNTFmODRhNGEwMDY5YTEwNmIzNjUyZjg5NjUxNSIsInVyb3plc21hOnNial9pZCI6MTA3NzExNDAlNCwiZWhwIjoixNTk2MDI0NTQzLzJpYXQiOiJlOTYwMjI3NDMsImNsaWVudF9pZCI6I1RlRlU1RlU1lTIn0.ZG4e0Hs_hHwubfYlC94ph1bPaof3opfeLjw8GczXfI-CKD683KFvPE mqGo0WjgtarM4Cd1zRU FitqXQ14DsmZW94aVHjfyS6ti4ERtEwby3ifQfY 8qefnzIpZ2EtlAbGNaj7jWpdJlhKQcigBKi 60eOinrUYwcEylEdnRKIHdyrydfh-MN3ZQSEx8aMYMm3IATPrktJPZ8LryD2wlkWq3PuxFAxFLaLo0r-F8FRU1hPlNyUrTCRp6vNm1LO_TVe2128gRdcxZJKAdHggXmRXCvet7cMGUOY4b2VnTID3G_w7FuVIjURQZy46HQ3X5tH9IiGfoqi2dhD5y3AQ
Request-Data-Sign:
MIAGCSqGSIb3DQEHAQCAMIACAQEExDzANBg1ghkgBZQMEAgEFADCABgkqhkiG9w0BBwEAAKCAMIIDJTCCAQg0CBFhKg5UwDQYJKoZIhvcNAQELBQAwVzELMAkGA1UEBhMCU1UxZDZANBgNVBAGMBk1vc2NvdzENMAsGA1UECgwEVGVzdDENMAsGA1UECwwEVGVzdDEZMBCGA1UEAwvQVGVzdCBSZXN0IFN5c3R1bTAeFw0xNjYyMDYyMjUyZjg5NjUxNSIwDQYJKoZIhvcNAQEBBQADggEBAQMBFRlc3QxDTALBGNVBAoMBFRlc3QxGTAXBgNVBAMMEFRlc3QgUmVzdCBTeXN0ZW0wgG91MDM4NzE2NzY2ODMyNDdjNzU3ODAwNTFmODRhNGEwMDY5YTEwNmIzNjUyZjg5NjUxNSIsInVyb3plc21hOnNial9pZCI6MTA3NzExNDAlNCwiZWhwIjoixNTk2MDI0NTQzLzJpYXQiOiJlOTYwMjI3NDMsImNsaWVudF9pZCI6I1RlRlU1RlU1lTIn0.ZG4e0Hs_hHwubfYlC94ph1bPaof3opfeLjw8GczXfI-yQVwu0TQkSuqpOsyf1BM-Wq10U5x4bJ2NSeL71AzZjCL mh1daQTQxewB1VLuM1c5srMyw QHQ1McsNrqrnx3zhFFNLS5Sk LrSxqxOsC4sgBw1oudVayUUvGbqe_nxu7P3AgMBAEEwDQYJKoZIhvcNAQELBQADggEBABxK0C1NjQMyvtJvZNRyM21GwQOk1aBZuqRErJmpLAR7auYlBznwEdt1I8KEJBQW6pTb99rnQs-T-qZiChh0PY1bCxXGeVcxk5dJWSiGE_SdrjWvSOH83iUA2Lv8Pi3N1VW2GcN01FySlzE9HvGYJTir5I_X-dw64-
```



```

        "number": "889999",
        "issueId": "111001",
        "issuedBy": "ПУВД г.Москвы",
        "issueDate": "18.03.2016"
    }
  ]
},
"addresses": {
  "elements": [
    {
      "type": "PLV",
      "addressStr": "Кемеровская область, Таштагольский район, Шерегеш поселок городского типа, Усть-Анзас поселок, Советская улица",
      "countryId": "RUS",
      "zipCode": "652975",
      "region": "Кемеровская Область",
      "area": "Таштагольский Район",
      "city": "Шерегеш Поселок городского типа",
      "settlement": "Усть-Анзас Поселок",
      "house": "Дом 19",
      "fiasCode": "5bf5ddff-6353-4a3d-80c4-6fb27f00c6c1"
    }
  ]
}
}

```

По полученным данным в ЕСИА выполняется поиск учетной записи. В зависимости от того, найдена в ЕСИА учетная запись, удовлетворяющая полученным данным или нет, операция импорта может завершиться одним из следующих результатов:

- пользователь уже зарегистрирован в ЕСИА (подтвержденная учетная запись найдена по СНИЛС, данные паспорта и телефона совпадают);
- некоторые атрибуты не совпадают (учетная запись найдена по СНИЛС, но не все атрибуты совпадают);
- пользователь ЕСИА успешно подтвержден (найден стандартная или готовая к подтверждению учетная запись по СНИЛС, данные паспорта и телефона совпадают, найденная учетная запись успешно подтверждена);
- пользователь ЕСИА успешно переподтвержден (найден УЗ, подтвержденная через Почту России, данные паспорта и телефона совпадают, найденная учетная запись успешно переподтверждена);
- создана заявка на подтверждение упрощенной учетной записи (найден упрощенная учетная запись по одному или нескольким контактам, создана заявка на запуск проверок данных в ведомствах и подтверждение, получен номер заявки на подтверждение);
- создана заявка на регистрацию (не найдена учетная запись пользователя, в том числе упрощенная, создана заявка на регистрацию, получен номер заявки на регистрацию).

В ответе передаются следующие параметры:

| №  | Наименование параметра | Описание параметра                          | Примечания   |
|----|------------------------|---|--|
| 1. | requestId              | Код заявки на регистрацию                   | Возвращается в случае создания заявки на регистрацию.  |
| 2. | code                   | Код завершения операции                     | <p>Может быть возвращён в виде значений:</p> <ul style="list-style-type: none"> <li>– 0 или 1 – выполнен импорт учётной записи;</li> <li>– 2 – создана заявка на импорт (регистрацию) учётной записи;</li> <li>– 3 – создана заявка на импорт (подтверждение) учётной записи;</li> <li>– код ошибки, варианты приведены в Таблица 12.</li> </ul> |
| 3. | description            | Текстовое описание кода завершения операции | Описание для кодов успешного импорта учётной записи в ЕСИА (code = 0, 1 или 2) и для code = ESIA-03200. Варианты ошибок приведены в Таблица 12   |

Далее приводятся варианты ответов сервиса, при завершении операции импорта.

Пример ответа на запрос (пользователь уже зарегистрирован в ЕСИА, учетная запись уже подтверждена ранее):

```
HTTP/1.1 200 OK
Server: nginx/1.4.6 (Ubuntu)
Date: Thu, 21 Apr 2016 13:43:37 GMT
Content-Type: application/json
Transfer-Encoding: chunked
Connection: keep-alive
X-Powered-By: Servlet/3.0 JSP/2.2
```

```
{"code": "0", "description": "Person already has trusted account in ESIA"}
```

Пример ответа на запрос (учетная запись пользователя успешно подтверждена в ЕСИА):

```
HTTP/1.1 200 OK
Server: nginx/1.4.6 (Ubuntu)
Date: Thu, 21 Apr 2016 13:43:37 GMT
Content-Type: application/json
Transfer-Encoding: chunked
Connection: keep-alive
X-Powered-By: Servlet/3.0 JSP/2.2
```

```
{"code": "1", "description": "Person successfully confirmed as trusted in ESIA"}
```

Пример ответа на запрос (учетная запись пользователя успешно переподтверждена в ЕСИА):

```
HTTP/1.1 200 OK
Server: nginx/1.4.6 (Ubuntu)
Date: Thu, 21 Apr 2016 13:43:37 GMT
Content-Type: application/json
Transfer-Encoding: chunked
Connection: keep-alive
X-Powered-By: Servlet/3.0 JSP/2.2
```

```
{"code": "1", "description": "Person successfully reconfirmed as trusted in ESIA"}
```

Пример ответа на запрос (запрос на регистрацию успешно отправлен, создана заявка на регистрацию):

```
HTTP/1.1 200 OK
Server: nginx/1.4.6 (Ubuntu)
Date: Thu, 21 Apr 2016 13:43:37 GMT
Content-Type: application/json
Transfer-Encoding: chunked
Connection: keep-alive
X-Powered-By: Servlet/3.0 JSP/2.2

{"requestId":"AAAAF3A1379F965664CB56FCE55BD8CCA2F38368985607E75E23", "code":"2",
"description":"Request to register person as trusted in ESIA has been accepted
successfully."}
```

Пример ответа на запрос (найдена упрощенная учетная запись, создана заявка на подтверждение):

```
HTTP/1.1 200 OK
Server: nginx/1.4.6 (Ubuntu)
Date: Thu, 21 Apr 2016 13:43:37 GMT
Content-Type: application/json
Transfer-Encoding: chunked
Connection: keep-alive
X-Powered-By: Servlet/3.0 JSP/2.2

{"requestId":"AAAAF3A1379F965664CB56FCE55BD8CCA2F38368985607E75E23", "code":"3",
"description":"Request to conform simplified person as trusted in ESIA has been accepted
successfully."}
```

Пример ответа на запрос (ошибка импорта, некоторые атрибуты запроса не совпадают с учетной записью в ЕСИА – требуется корректировка параметров запроса или учетной записи в ЕСИА):

```
HTTP/1.1 400 Bad Request
Server: nginx/1.4.6 (Ubuntu)
Date: Thu, 21 Apr 2016 13:43:37 GMT
Content-Type: application/json
Transfer-Encoding: chunked
Connection: keep-alive
X-Powered-By: Servlet/3.0 JSP/2.2

{"code":"ESIA-03200", "description":"Import account error. Person have to check entered
data or fill in the data in his account in ESIA."}
```

В таблице ниже представлены коды ответов от сервиса импорта.

Таблица 12 – Коды и описание ошибок от сервиса импорта

| №  | Код возврата | Описание кода возврата | Комментарии   |
|----|--------------|------------------------|---|
| 1. | ESIA-000001  | Внутренняя ошибка      | Данный код возврата соответствует ситуации, когда обнаружена неизвестная ошибка   |
| 2. | ESIA-005029  | Scope is not allowed   | У системы, осуществляющей запрос к сервису импорта, отсутствует разрешение на доступ к скоупу ext_imp (например, указанный в запросе маркер доступа не даёт право доступа к скоупу ext_imp) |
| 3. | ESIA-030002  | Заполните поле         | Одно из полей «Фамилия», «Имя», «Отчество» пришло с пустым значением  |



|     |             |  |   |
|-----|-------------|--|---|
| 4.  | ESIA-030003 | Неверно указаны параметры запроса  |   |
| 5.  | ESIA-030007 | Недопустимые символы в полях запроса   | Поля запроса содержат недопустимые символы «<», «>» или «&»   |
| 6.  | ESIA-030504 | Сертификат электронной подписи имеет некорректную структуру. Обратитесь в удостоверяющий центр   |   |
| 7.  | ESIA-03200  | Возможно, что пользователь зарегистрирован, необходимо проверить введенные данные паспорта (серию, номер, дату выдачи) или заполнить их в ЕСИА                                   | Необходимо скорректировать данные пользователя в параметрах запроса (серию, номер, дату выдачи) или параметры учетной записи в ЕСИА |
| 8.  | ESIA-032006 | Указан некорректный тип контакта   |   |
| 9.  | ESIA-032101 | Указан некорректный адрес электронной почты  |   |
| 10. | ESIA-032102 | В структуре адреса электронной почты (в имени и домене) должны отсутствовать точки в начале и конце. Например, mymail.mymail@example.com - верно; mymail.@.example.com – неверно |   |
| 11. | ESIA-032103 | Указан некорректный формат имени для адреса электронной почты. Доступные символы: латинские буквы a-z и A-Z, цифры 0-9 и знаки пунктуации (#\$%*+ -=?^_`{ ~.)                    |   |
| 12. | ESIA-032104 | Указан некорректный формат домена для адреса электронной почты. Доступные  |   |

|     |             |  |   |
|-----|-------------|--|---|
|     |             | символы: латинские буквы a-z и A-Z, цифры 0-9 и знаки пунктуации (#\$%*+ -=?^_`{ ~.)                   |   |
| 13. | ESIA-032105 | Недопустимо использовать два и более раза подряд следующие символы: ". ", "-".                         |   |
| 14. | ESIA-032110 | Не указан адрес электронной почты при вызове метода импорта и указании пустого значения в атрибуте EML | Данный код возврата соответствует ситуации, когда в запросе передан пустой параметр EML   |
| 15. | ESIA-032200 | Не указан номер мобильного телефона  |   |
| 16. | ESIA-032201 | Номер мобильного телефона содержит недопустимые символы  |   |
| 17. | ESIA-032202 | Номер мобильного телефона указан в неверном формате  |   |
| 18. | ESIA-032203 | Указан некорректный номер мобильного телефона  |   |
| 19. | ESIA-032205 | Указанный номер телефона уже используется для регистрации учетной записи                               | Данный код ошибки возвращается при повторном импорте, когда на указанный в запросе номер телефона уже есть заявка на регистрацию новой УЗ, от пользователя получено подтверждение по СМС и запущены проверки данных в БГИР. |
| 20. | ESIA-033000 | Не указан тип документа  |   |
| 21. | ESIA-033001 | Введите серию документа  |   |
| 22. | ESIA-033002 | Введите номер документа  |   |
| 23. | ESIA-033003 | Не указана дата выдачи документа   |   |
| 24. | ESIA-033004 | Не указано ведомство, выдавшее документ  |   |
| 25. | ESIA-033005 | Укажите дату выдачи документа  |   |
| 26. | ESIA-033006 | Некорректная дата выдачи документа   |   |

|     |             |  |  |
|-----|-------------|--|--|
| 27. | ESIA-033007 | Укажите дату окончания срока действия документа  | Если загранпаспорт указан в качестве документа, удостоверяющего личность |
| 28. | ESIA-033008 | Некорректная дата окончания срока действия документа                                   | Если загранпаспорт указан в качестве документа, удостоверяющего личность |
| 29. | ESIA-033009 | Дата окончания срока действия документа должна быть меньше чем дата выдачи             | Если загранпаспорт указан в качестве документа, удостоверяющего личность |
| 30. | ESIA-033010 | Document type is wrong   | Указан неверный тип документа, удостоверяющего личность                  |
| 31. | ESIA-033011 | Длина названия ведомства, выдавшего документ, должна быть меньше {количество} символов |  |
| 32. | ESIA-033100 | Серия паспорта должна состоять из {количество} цифр                                    |  |
| 33. | ESIA-033101 | Серия паспорта может содержать только цифры  |  |
| 34. | ESIA-033102 | Номер паспорта должен состоять из {количество} цифр                                    |  |
| 35. | ESIA-033103 | Номер паспорта может содержать только цифры  |  |
| 36. | ESIA-033104 | Введите код подразделения в паспорте   |  |
| 37. | ESIA-033105 | Код подразделения в паспорте должен состоять из {количество} цифр                      |  |
| 38. | ESIA-033106 | Код подразделения в паспорте может содержать только цифры                              |  |
| 39. | ESIA-033109 | RF Passport issuer element wrong length  | Неверная длина поля «Выдан» для паспорта РФ                              |
| 40. | ESIA-033110 | RF Passport issuer element wrong character   | В поле «Выдан» паспорта РФ указан недопустимый символ                    |
| 41. | ESIA-033201 | Серия документа может содержать только цифры, тире,                                    |  |

|     |             |   |   |
|-----|-------------|---|---|
|     |             | буквы русского и латинского алфавита  |   |
| 42. | ESIA-033202 | Номер документа может содержать только цифры, тире, буквы русского и латинского алфавита  |   |
| 43. | ESIA-033300 | Серия документа должна состоять из {количество} символов  |   |
| 44. | ESIA-033301 | Серия документа может содержать только цифры и буквы русского алфавита  |   |
| 45. | ESIA-033302 | Номер документа должен состоять из {количество} цифр  |   |
| 46. | ESIA-033303 | Номер документа может содержать только цифры  |   |
| 47. | ESIA-034000 | ZipCode element is empty  | Не указан индекс для адреса РФ. Поле «Индекс» присутствует, но не заполнено |
| 48. | ESIA-034001 | ZipCode format is wrong   | Неверный формат индекса   |
| 49. | ESIA-034002 | Address type is wrong   | Неверный тип адреса   |
| 50. | ESIA-034004 | AddressStr element is empty   | Не указано значение поля addressStr   |
| 51. | ESIA-034005 | Address elements House, Building, Frame are null  | В адресе не указаны значения дом/корпус/строение                            |
| 52. | ESIA-034006 | Address element countryId is wrong  | Указан неверный код страны  |
| 53. | ESIA-035100 | Не указана фамилия  |   |
| 54. | ESIA-035101 | Не указано имя  |   |
| 55. | ESIA-035102 | Поле может содержать только буквы русского или латинского алфавитов, цифры, дефис, пробел, апостроф, точку, запятую. Запятая допустима только в середине слова. В поле недопустимо одновременно |   |

|     |             |  |  |
|-----|-------------|--|--|
|     |             | использовать русские и латинские буквы   |  |
| 56. | ESIA-035103 | Не указан пол  |  |
| 57. | ESIA-035104 | Укажите дату рождения  |  |
| 58. | ESIA-035105 | Некорректная дата рождения   |  |
| 59. | ESIA-035106 | Укажите гражданство  |  |
| 60. | ESIA-035107 | Укажите идентификационный документ   |  |
| 61. | ESIA-035108 | Указанный документ не является идентификационным документом                    |  |
| 62. | ESIA-035109 | Указанные идентификационный документ и гражданство не соответствуют друг другу |  |
| 63. | ESIA-035110 | Указанный пол {наименование} не соответствует словарю                          |  |
| 64. | ESIA-035111 | Указанное гражданство {наименование} не соответствует словарю                  |  |
| 65. | ESIA-035112 | Укажите место рождения   |  |
| 66. | ESIA-035113 | Укажите вид на жительство или разрешение на временное проживание               |  |
| 67. | ESIA-035115 | Указанная страна рождения {Наименование} не соответствует словарю              |  |
| 68. | ESIA-035116 | В УЗ пользователя не проверен в БГИР документ, удостоверяющий личность         |  |

|     |             |  |   |
|-----|-------------|--|---|
| 69. | ESIA-035117 | Количество символов не должно превышать 700 символов   | Для поля «Кем выдан» (паспорт)  |
| 70. | ESIA-035118 | Поле может содержать только буквы русского или латинского алфавитов, цифры, дефис, пробел, апостроф, точку, запятую. Запятая допустима только в середине слова. В поле недопустимо одновременно использовать русские и латинские буквы | Для поля «Имя»  |
| 71. | ESIA-035119 | Количество символов не должно превышать 700 символов   | Для поля «Месторождение»  |
| 72. | ESIA-035120 | Количество символов в слове не должно превышать 30 символов  | Для поля «Месторождение», если значение указано более одного слова, то отдельное слово не должно превышать 30 символов  |
| 73. | ESIA-036100 | Введите СНИЛС  | Не указан СНИЛС   |
| 74. | ESIA-036101 | Некорректный формат СНИЛС  |   |
| 75. | ESIA-036102 | Введенный СНИЛС не существует  | Указанный СНИЛС некорректен (неверная контрольная сумма)  |
| 76. | ESIA-039601 | Найденная упрощенная запись уже подтверждается   | Данный код возврата соответствует ситуации, когда найдена упрощенная учетная запись по контакту, но в ней уже идут проверки данных в БГИР   |
| 77. | ESIA-039602 | В найденной УЗ отсутствует подтвержденный номер телефона   |   |
| 78. | ESIA-039603 | Указанный в запросе номер телефона не совпадает с подтвержденным в найденной УЗ  |   |
| 79. | ESIA-039812 | Номер мобильного телефона уже используется в другой учетной записи. Вы сможете зарегистрировать учетную запись на  | Данный код возврата соответствует ситуации, когда номер телефона подтвержден в другой учетной записи менее 30 суток назад и его использование при регистрации новой учетной записи невозможно |

|     |             |  |  |
|-----|-------------|--|--|
|     |             | этот номер телефона не ранее дд.мм.гггг. Восстановите доступ к учетной записи или укажите другой номер мобильного телефона   |  |
| 80. | ESIA-039815 | Указанный номер телефона уже используется для регистрации учетной записи и ожидается СМС с подтверждением согласия регистрации   | Данный код возврата соответствует ситуации, когда существует заявка на регистрацию новой учетной записи на указанный при повторном импорте телефон, но еще ожидается СМС-подтверждение от пользователя (прошло менее 3 дней) |
| 81. | ESIA-910307 | Registration Endorsement by SMS is failed  | Истекло время ожидания ответного sms-сообщения с согласием на регистрацию или исчерпано количество попыток отправки ответного sms-сообщения (время ожидания – 3 суток, количество попыток – 3 шт.)                           |
| 82. | ESIA-039805 | Учетная запись уже активна   | Данный код возвращается в случае, когда на момент запроса статуса по импорту пользователь зарегистрировал и подтвердил другую УЗ   |
| 83. | ESIA-039810 | Номер мобильного телефона уже используется в другой учетной записи. Если вы уже регистрировались, попробуйте войти в свою учетную запись. Если вы не регистрировались, укажите другой номер мобильного телефона или удалите номер телефона из формы регистрации. | Данный код возврата соответствует ситуации, когда указанный номер телефона используется в другой учетной записи  |
| 84. | ESIA-032010 | У пользователя уже задан этот тип контакта   | Данный код ошибки возвращается при повторной попытке подтверждения уже подтвержденного контакта пользователя   |
| 85. | ESIA-039803 | Email уже используется в другой учетной записи. Восстановите доступ к учетной записи или укажите другой email  | Указанный адрес электронной почты уже используется и успешно подтвержден в другой УЗ   |

|     |             |   |  |
|-----|-------------|---|--|
| 86. | ESIA-910101 | В автоматическом режиме не удалось произвести проверку вашего паспорта.   |  |
| 87. | ESIA-910111 | В результате автоматической проверки получен результат: документ, удостоверяющий личность, является недействительным (причина недействительности - истек срок действия). Реквизиты документа: |  |
| 88. | ESIA-910100 | В автоматическом режиме не удалось произвести проверку вашего паспорта.   |  |
| 89. | ESIA-910002 | Документ, удостоверяющий личность, не прошел проверку в ПФР   |  |
| 90. | ESIA-910307 | Ошибка при подтверждении регистрации по СМС   |  |
| 91. | ESIA-910000 | Некорректный СНИЛС  |  |
| 92. | ESIA-910118 | В автоматическом режиме не удалось произвести проверку вашего паспорта.   |  |
| 93. | ESIA-005052 | Время отправки запроса не совпадает с временем подписания.  |  |
| 94. | ESIA-000003 | Сервис временно недоступен. Повторите попытку позже.  |  |
| 95. | ESIA-020000 | Некорректный формат тела запроса  |  |

Система, используя имеющийся идентификатор заявки на регистрацию пользователя, может узнать статус заявки, а также причину ошибки (при ее наличии). Для получения данных о ходе выполнения проверок система должна выполнить запрос методом GET в https-адрес REST-



API системы ЕСИА<sup>58</sup>. Запрос также должен содержать маркер доступа системы на скоуп ext\_imp.

Пример запроса:

```
GET https://esia-portal1.test.gosuslugi.ru/rs/reqs/
AAAA5F79379F965664CB739F5BDC6FD8E24797A576A4F056322D
Authorization: Bearer eyJhbGciOiJSUzI1NiIsInNidCI6ImFjY2VzcyIsInR5cCI6IkpXVCIsInZlciI6M
```

В качестве ответа ЕСИА возвращает json с параметрами, указанными в Таблица 13.

Таблица 13 – Параметры ответа на запрос о статусе проверки данных пользователя

| №  | Параметр    | Обязательность | Описание   |
|----|-------------|----------------|--|
| 1. | status      | Y              | Статус заявки на регистрацию пользователя. Может принимать значения:<br>– VALIDATING – идет проверка данных учетной записи в БГИР;<br>– VALIDATION_FAILED – ошибка при проверке данных учетной записи в БГИР, детализация ошибки содержится в параметре errorStatusInfo;<br>– SUCCEEDED – операция успешно выполнена.  |
| 2. | personOid   | N              | Идентификатор зарегистрированной учётной записи (возвращается в случае успешно выполненной операции импорта учетной записи в ЕСИА)   |
| 3. | flowDetails | N              | Возвращает данные о задаче, ее статус и – при наличии – об ошибке.<br>Включает в себя следующие атрибуты:<br>– имя (name), принимающее следующие значения:<br>• до момента завершения проверки СНИЛС:<br>- raRegistrationEndorsement – подтверждение пользователем регистрации по СМС;<br>- sendSMS – отправка пароля для первого входа;<br>- validateSnils – проверка ФИО, СНИЛС и даты рождения в ПФР России;<br>• после успешного завершения проверки СНИЛС и создания упрощённой УЗ:<br>- validateRfPassport – проверка паспортных данных в МВД России.<br>– статус (status), принимающий следующие значения:<br>- S – успешно выполнена;<br>- P – в работе; |

<sup>58</sup> В среде разработки сервис доступен по URL <https://esia-portal1.test.gosuslugi.ru/rs/reqs/{requestId}>, где requestId – уникальный идентификатор заявки на проверку данных пользователя.

|    |                 |   |  |
|----|-----------------|---|--|
|    |                 |   | <ul style="list-style-type: none"> <li>- W - ожидает реакции пользователя или предыдущего связанного задания;</li> <li>- I – инициализирована;</li> <li>- C – операция отменена;</li> <li>- F – ошибка выполнения.</li> </ul> <p>– ошибка (error, необязательно), включающая в себя код ошибки (code) и текстовое описание (message).</p>  |
| 4. | errorStatusInfo | N | <p>Детальная информация об ошибке (при наличии). Формат:</p> <ul style="list-style-type: none"> <li>– code – код ошибки;</li> <li>– message – текстовое описание ошибки.</li> </ul> <p>В случае ошибки при проверке паспортных данных в МВД России параметр code принимает значение ESIA-910100.<br/>В случае ошибки при проверке СНИЛС в ПФР России параметр code принимает значение ESIA-910001.</p> |

Пример ответа на запрос о статусе выполнения заявки (успешная регистрации учетной записи при импорте в ЕСИА):

```
{"stateFacts":["Identifiable"],"status":"SUCCEEDED","personOid":1000352622}
```

Пример ответа на запрос о статусе выполнения заявки (регистрация учетной записи при импорте в ЕСИА не выполнена – ошибка при проверке ФИО, СНИЛС и даты рождения в ПФР России):

```
{
  "stateFacts":["Identifiable"],
  "status": "VALIDATION FAILED",
  "flowDetails":
  [
    {
      "name":"raRegistrationEndorsement",
      "status":"S"
    },
    {
      "name": "validateSnils",
      "status": "F",
      "error":{"code": "ESIA-910001",
        "message": "Пенсионный фонд Российской Федерации не подтвердил существование
СНИЛС с указанными реквизитами"}
    },
    {
      "name": "sendSMS",
      "status": "C"
    }
  ],
  "errorStatusInfo":
  {
    "code": "ESIA-910001",
    "message": "Пенсионный фонд Российской Федерации не подтвердил существование СНИЛС с
указанными реквизитами"
  }
}
```

Пример ответа на запрос о статусе выполнения заявки (регистрация учетной записи при импорте в ЕСИА выполнена с ошибкой – ошибка при проверке паспортных данных в МВД России):

```
{
  "stateFacts":["Identifiable"],
```

```

"status": "VALIDATION_FAILED",
"flowDetails":
[
{
"name": "validateRfPassport",
"status": "F",
"error":{"code": "ESIA-910100",
"message": "В автоматическом режиме не удалось произвести проверку
вашего паспорта."}
}
],
"errorStatusInfo":
{
"code": "ESIA-910100",
"message": "В автоматическом режиме не удалось произвести проверку вашего
паспорта."
}
}

```

В таблице 14 представлены коды ответов на запрос о статусе выполнения заявки.

## **Б.9.1 Модернизированный сервис импорта учетных записей пользователя из внешних информационных систем**

Обновленный алгоритм, по которому производится импорт учетной записи, приводится на рисунке ниже (см.Рисунок 14).

Данный алгоритм включается настройкой на стороне ЕСИА для конкретных ИС по решению Минкомсвязи России, согласованному с ЦБ РФ. ИС для которых данный механизм включен обязаны предупреждать пользователя о возможном сбросе пароля и замене телефона. Рекомендуемый текст:

*"Если мы найдём учётную запись на Госуслугах и номер телефона в ней не совпадёт с выбранным, мы обновим номер и пришлём на него СМС с новым паролем для входа."*

Обновленный механизм проверки паспортных данных в импорте описан ниже (см.Рисунок 14).

В таблице ниже представлены новые коды ответов от сервиса импорта.

Таблица 15 – Коды и описание ошибок от сервиса импорта

| <b>№</b> | <b>Код возврата</b> | <b>Описание кода возврата</b>   | <b>Комментарии</b>  |
|----------|---------------------|---|---|
| 1.       | ESIA-039604         | Паспортные данные на проверке.<br>Повторите попытку позже (обычно это занимает час, в редких случаях до трех дней). | <b>Запущена проверка паспорта на Госуслугах</b><br>Проверка займет менее часа, в редких случаях до 3 дней. Повторите попытку позже. |
| 2.       | ESIA-039605         | Обновите паспортные данные в банке и продолжите регистрацию.  | <b>Паспортные данные в банке неактуальны</b><br>Учетная запись на Госуслугах содержит более новые паспортные данные.                |

|    |             |   |   |
|----|-------------|---|---|
|    |             |   | Обновите паспортные данные в офисе банка и повторите попытку на следующий день.   |
| 3. | ESIA-039606 | Паспортные данные отправлены на проверку. Повторите попытку позже (обычно это занимает час, в редких случаях до трех дней). | <b>Заявка уже обрабатывается</b><br>Идет проверка паспорта на Госуслугах. Она занимает до 3 дней. Повторите попытку позже.  |
| 4. | ESIA-039607 | Обнаружена УЗ для которой не удалось сопоставить указанные в ИС данные  | <b>Паспортные данные из банка не найдены в МВД</b><br>Обратитесь в ближайший офис банка: мы проверим и при необходимости обновим данные паспорта (ФИО, серия, номер) в вашем профиле.   |
| 5. | ESIA-039608 | По данным МВД паспорт из ИС числится как не актуальный  | <b>Паспортные данные неактуальны</b><br>Если вы меняли паспорт – обратитесь в ближайший офис банка: мы обновим сведения в профиле. Если ваши данные верны – воспользуйтесь <u>онлайн-сервисом МВД*</u> , или обратитесь в ближайшее отделение МВД, чтобы сообщить о проблеме. |

\*Рекомендуется ссылка на инструкцию:

**Для того, чтобы воспользоваться онлайн-сервисом МВД России, необходимо:**

- 1) перейти по ссылке <http://сервисы.гувм.мвд.пф/info-service.htm?sid=2000>;
- 2) заполнить серию и номер паспорта, а также код с картинки и нажать кнопку «Отправить запрос»;
- 3) убедиться, что Ваш паспорт числится в базе недействительным;
- 4) нажать кнопку «Сообщить об ошибке»;
- 5) в поле «Описание ошибки» сообщить о проблеме.

*Пример:*

*При проверке паспортных данных сервисом МВД получена ошибка. Паспорт (указать - серию паспорта, номер паспорта, дату выдачи и код подразделения) на имя (указать – Фамилия Имя Отчество), дата рождения (указать дату рождения) признан недействительным (причина). Прошу провести корректировку в базе.*

- 6) заполнить адрес электронной почты, ФИО и нажать кнопку «Отправить»;
- 7) ответ придет на указанную электронную почту в течение 30 дней.



полномочий системы-клиента, т.е. право на запрос такого маркера доступа устанавливается оператором эксплуатации ЕСИА.

Так же запрос должен быть подписан электронной подписью системы, которая импортирует учетную запись в ЕСИА (Request-Data-Sign), и содержать тело запроса, закодированное в формате URL-Safe Base64 (Request-Data).

По персональным данным, указанным в запросе, выполняется поиск Учетной записи в ЕСИА. В зависимости от того, найдена в ЕСИА учетная запись, удовлетворяющая полученным данным или нет, операция импорта может завершиться одним из следующих результатов:

Пример ответа на запрос (пользователь уже зарегистрирован в ЕСИА, учетная запись уже подтверждена ранее):

```
Connection: keep-alive
X-Powered-By: Servlet/3.0 JSP/2.2

{"code": "0", "description": "Person already has trusted account in ESIA"}
```

Пример ответа на запрос (запрос на регистрацию успешно отправлен, создана заявка на регистрацию):

```
Connection: keep-alive
X-Powered-By: Servlet/3.0 JSP/2.2

{
  "requestId": "AAAA1D6E3E9F965664CB2F7F7C2CDEE19DCD83922B5E71CFB8B3",
  "code": "2",
  "description": "Request to register person as trusted in ESIA has been accepted successfully."
}
```

В ответе передаются следующие параметры:

| №  | Наименование параметра | Описание параметра                                 | Примечания  |
|----|------------------------|--|---|
| 1. | requestId              | Код заявки на регистрацию                          | Возвращается в случае создания заявки на регистрацию.   |
| 2. | code                   | Код завершения операции                            | Может быть возвращён в виде значений:<br>– 0 или 1 – выполнена регистрация учётной записи;<br>– 2 – создана заявка на регистрацию учётной записи;<br>– код ошибки, варианты приведены в Таблица 12. |
| 3. | description            | Текстовое описание кода завершения операции        | Описание для кодов успешного импорта учётной записи в ЕСИА (code = 0, 1 или 2) и для code = ESIA-03200  |
| 4. | message                | Текстовое описание кода ошибки выполнения операции | Варианты ошибок приведены в Таблица 12  |

В случае создания заявки на регистрацию, пользователю на номер мобильного телефона, указанного в запросе, будет отправлена СМС-код подтверждения. Полученный код

необходимо отправить в ЕСИА. Для этого требуется выполнить отправку запроса метода POST:  
<https://esia.gosuslugi.ru/esia-rs/api/public/v2/confirmation/compare> (для продуктивной среды).

В запросе на подтверждение кода (из СМС) передаются следующие данные:

| №  | Наименование параметра | Описание параметра   | Примечания  |
|----|------------------------|--|---|
| 1. | requestId              | Код заявки на регистрацию  | Возвращается в случае создания заявки на регистрацию.               |
| 2. | Code                   | Код подтверждения, отправленный пользователю на номер мобильного телефона. | Направляется пользователю, в случае создания заявки на регистрацию. |

Пример запроса (вызов сервиса в среде разработки):

```
{
  "requestId": "AAAA8DC2359F965664CB21FEFBDD922BA0BD8DAAEE6727EB980A",
  "code": "2783"
}
```

По полученным данным в ЕСИА выполняется проверка кода подтверждения. В ответе передаются следующие параметры:

| №   | Наименование параметра   | Описание параметра  |
|-----|--------------------------|---|
| 1.  | requestId                | Код заявки на регистрацию                                     |
| 2.  | createdTime              | Время создания запроса  |
| 3.  | mobile                   | Номер мобильного  |
| 4.  | status                   | Статус выполнения операции                                    |
| 5.  | confirmationWay          | Признака подтверждения  |
| 6.  | availableAttemptsCount   | Оставшееся количество попыток ввода кода подтверждения.       |
| 7.  | maxInputAttemptsCount    | Максимальное количество ввода подтверждения.                  |
| 8.  | periodsForNextGeneration | Интервал времени между переотправкой СМС.                     |
| 9.  | resendCount              | Количество попыток по переотправке СМС с кодом подтверждения. |
| 10. | timeToLive               | Срок жизни кода подтверждения.                                |

Пример ответа в случае если код подтверждения указан правильно:

```
{
  "requestId": "AAAA0EF8369F965664CB48D753590B7269A3CF453DD0554E4DBA",
  "createdTime": 1557766520905,
  "mobile": "79000000000",
  "status": "OK",
  "confirmationWay": "REST API",
  "availableAttemptsCount": 5,
  "maxInputAttemptsCount": 5,
  "periodsForNextGeneration": [
    60000,
    60000,
    60000
  ],
  "resendCount": 1,
  "timeToLive": 86400000
}
```

В таблице ниже перечислены возможные статусы (поле: status) выполнения операции:

| №  | Наименование параметра | Описание параметра             |
|----|------------------------|--------------------------------|
| 1. | OK                     | Код подтверждения указан верно |

| №  | Наименование параметра  | Описание параметра   |
|----|-------------------------|--|
| 2. | WAIT                    | Код подтверждения указан не верно  |
| 3. | NOT_FOUND               | Информация данным коде подтверждения не найдена  |
| 4. | TOO_FAST_RESEND         | Невозможно выполнить переотправку СМС с кодом подтверждением. С момента отправки последнего СМС прошло слишком мало времени (Параметр: periodsForNextGeneration) |
| 5. | RESEND_LIMIT_IS_REACHED | Повторная переотправка СМС невозможна (Параметр: resendCount)  |
| 6. | EXPIRED                 | Истек срок жизни кода подтверждения (Параметр: timeToLive)   |

Для возможности переотправки кода подтверждения пользователю, требуется выполнить отправку запроса метода POST:

<https://esia.gosuslugi.ru/esia-rs/api/public/v2/confirmation/resend/requestId> (для продуктивной среды). В запросе необходимо указывать код заявки на регистрацию (Параметр: requestId).

## Б.11 Управление изображением (аватаром) в профиле

### пользователя

Программные интерфейсы на основе REST обеспечивают возможность управления изображением (аватаром) пользователя. Обеспечена возможность:

- получать изображение (аватар) пользователя по OID;
- получать исходное изображение (аватар) пользователя по OID.

Для осуществления данных операций система организации должна направить в https-адрес программного интерфейса ЕСИА запрос методом GET.

#### Б.11.1 Получение сжатого изображения (аватара) пользователя по OID

Для получения сжатого круглого изображения (аватара) должен быть выполнен запрос методом GET на https-адрес программного интерфейса ЕСИА<sup>59</sup>. Заголовок данного запроса должен включать в себя маркер доступа, выданный системе для работы с аватаром пользователя (usr\_avt?oid={p.prn\_oid}). Выдача маркера осуществляется в рамках модели контроля доступа на основе полномочий системы-клиента (Приложение В.3), т.е. право на запрос такого маркера доступа устанавливается оператором эксплуатации ЕСИА. При авторизации необходимо указать в заголовке – Authorization с полученным токеном.

В качестве ответа ЕСИА возвращает маленькое круглое изображение, используемое на странице авторизации и в профиле ЕСИА, или ошибку при отсутствии изображения.

Пример запроса:

<sup>59</sup> Сервис доступен по URL [https://esia-portal1.test.gosuslugi.ru/esia-rs/api/public/v1/ps0/{prn\\_oid}/avt/circle](https://esia-portal1.test.gosuslugi.ru/esia-rs/api/public/v1/ps0/{prn_oid}/avt/circle)



```
GET http://esia-portal1.test.gosuslugi.ru/esia-rs/api/public/v1/ps0/1000299282/avt/circle
Authorization: Bearer
eyJ2ZXIiOiJEsInR5cCI6IkpXVCIsInNidCI6ImFjY2VzcyIsImFsZyI6IiJTMjU2In0.eyJ1YmYiOiJlMjgyMDg1MzEsInNjb3BlIjoib3BlbmlkIHVzcl9hdnQ b2lkPTEwMDAyOTkyODIiLCJpc3MiOiJodHRwOlwvXC9lc2lhLmdvc3VzbHVnaS5ydVwvIiwidXJuOmVzaWE6c2lkIjoimDI4Zj k0NWl5MjEwN2ZiMjc5MTE4YTMlOGM2M2ZiNDRhMzdjOGZiOTAyMjAlOGQxZj lhmjdiNjIzMDg5ZjQ3YSIsInVybjplc2lhOnNial9pZCI6MTAwMDI5OTI4MiwiZXhwIjoxNTI4MjEyMTMxLCJpYXQiOiJlMjgyMDg1MzEsImNsaWVudF9pZCI6IiRfU1RfU11TIn0.Lqv8Zm9J8sGEHJmGppY zWXGn KaQcWeERxk53C-BkXAVxsMboEXwVcnmva5hRuSuo wcVwf3rY DQ 9OHgd3vZ3o-iEFciDJxVVAMz2sV9HQXvUz0HfT-VAMlWfsWUMurKeV7uCPYgrlrjaqsRivzIgmC0eo0j1ZMrM2ohUJTWVKZZqzT-IxCBjyVoUwcPafBmkAmy0vt1RVj1LjgBZg5BNeXvUCv819cc4S0e9q1-e6AEjZiHTNyEVo1nq_la8iem-UVVRmjszyffr1JSzSkDvds3809wYbfzk8ckA2b-95acNDtsN8esDdGbBg6c-xMpfmyNpALS1clluPkmkg
```

Пример успешного ответа:

```
{
  "url": "/0/0/0/0/113/33/424e0939-3055-4945-b510-0650ea2c97aa.png"
}
```

Полученное изображение располагается по ссылке:

[https://esia-portal1.test.gosuslugi.ru/useravatar/{ссылка\\_на\\_изображение}](https://esia-portal1.test.gosuslugi.ru/useravatar/{ссылка_на_изображение}), например:  
<https://esia-portal1.test.gosuslugi.ru/useravatar/0/0/0/0/113/33/424e0939-3055-4945-b510-0650ea2c97aa.png>

Пример ответа в случае, если аватар не найден:

```
{
  "code": "ESIA-040404",
  "message": "ValidationCommonErrorEnum.avatar.notfound"
}
```

## Б.11.2 Получение исходного изображения (аватара) пользователя по OID

Для получения исходного квадратного изображения (аватара) должен быть выполнен запрос методом GET на https-адрес программного интерфейса ЕСИА<sup>60</sup>. Заголовок данного запроса должен включать в себя маркер доступа, выданный системе для работы с аватаром пользователя (usr\_avt?oid={p.prn\_oid}). Выдача маркера осуществляется в рамках модели контроля доступа на основе полномочий системы-клиента (Приложение В.3), т.е. право на запрос такого маркера доступа устанавливается оператором эксплуатации ЕСИА. При авторизации необходимо указать в заголовке – Authorization с полученным токеном.

В качестве ответа ЕСИА возвращает квадратное исходное изображение пользователя или ошибку при отсутствии изображения.

Пример запроса:

```
GET http://esia-portal1.test.gosuslugi.ru/esia-rs/api/public/v1/ps0/1000299282/avt/square
Authorization: Bearer
eyJ2ZXIiOiJEsInR5cCI6IkpXVCIsInNidCI6ImFjY2VzcyIsImFsZyI6IiJTMjU2In0.eyJ1YmYiOiJlMjgyMDg1MzEsInNjb3BlIjoib3BlbmlkIHVzcl9hdnQ b2lkPTEwMDAyOTkyODIiLCJpc3MiOiJodHRwOlwvXC9lc2lhLmdvc3VzbHVnaS5ydVwvIiwidXJuOmVzaWE6c2lkIjoimDI4Zj k0NWl5MjEwN2ZiMjc5MTE4YTMlOGM2M2ZiNDRhMzdjOGZiOTAyMjAlOGQxZj lhmjdiNjIzMDg5ZjQ3YSIsInVybjplc2lhOnNial9pZCI6MTAwMDI5OTI4MiwiZXhwIjoxNTI4MjEyMTMxLCJpYXQiOiJlMjgyMDg1MzEsImNsaWVudF9pZCI6IiRfU1RfU11TIn0.Lqv8Zm9J8sGEHJmGppY zWXGn KaQcWeERxk53C-BkXAVxsMboEXwVcnmva5hRuSuo wcVwf3rY DQ 9OHgd3vZ3o-iEFciDJxVVAMz2sV9HQXvUz0HfT-VAMlWfsWUMurKeV7uCPYgrlrjaqsRivzIgmC0eo0j1ZMrM2ohUJTWVKZZqzT-IxCBjyVoUwcPafBmkAmy0vt1RVj1LjgBZg5BNeXvUCv819cc4S0e9q1-e6AEjZiHTNyEVo1nq_la8iem-UVVRmjszyffr1JSzSkDvds3809wYbfzk8ckA2b-95acNDtsN8esDdGbBg6c-xMpfmyNpALS1clluPkmkg
```

Пример успешного ответа:

```
{
  "url": "/0/0/0/0/113/33/424e0939-3055-4945-b510-0650ea2c97aa.png"
}
```

Полученное изображение располагается по ссылке:

[https://esia-portal1.test.gosuslugi.ru/useravatar/{ссылка\\_на\\_изображение}](https://esia-portal1.test.gosuslugi.ru/useravatar/{ссылка_на_изображение}), например:

<sup>60</sup> Сервис доступен по URL [https://esia-portal1.test.gosuslugi.ru/esia-rs/api/public/v1/ps0/{prn\\_oid}/avt/square](https://esia-portal1.test.gosuslugi.ru/esia-rs/api/public/v1/ps0/{prn_oid}/avt/square)

<https://esia-portal1.test.gosuslugi.ru/useravatar/0/0/0/0/113/33/424e0939-3055-4945-b510-0650ea2c97aa.png>

Пример ответа в случае, если исходный аватар не найден:

```
{  
  "code": "ESIA-040404",  
  "message": "ValidationCommonErrorEnum.avatar.notfound"  
}
```

## Б.12 Сервис управления внешними ИС центрами обслуживания организаций

### Б.12.1 Сервис REST API управления ЦО

Методы для работы с ЦО организации:

1. Создание центра обслуживания.
2. Изменение данных центра обслуживания.
3. Удаление центра обслуживания.

#### Создание центра обслуживания

Адрес метода:

URL: `esia-rs/api/public/v1/orgs/{org_oid}/rcs`

#### Входные параметры:

На вход сервис должен получать объект, описывающий центр обслуживания, который необходимо добавить к организации.

#### Параметры из URL:

`org_oid` – идентификатор организации, в которой добавляется ЦО;

#### Параметры тела запроса:

`address` - структурированный адрес места расположения ЦО в составе:

`type` – тип адреса – для ЦО всегда равен «РА»;

`addressStr` – адрес, строковое представление - адрес без указания номера дома, корпуса, строения и квартиры;

`countryId` - 3-х символьный код страны по справочнику ОКСМ;

`zipCode` - почтовый индекс;

`fiasCode` – ФИАС код (уровень 7...9) адреса места расположения ЦО ;

`region` - название субъекта РФ согласно справочнику ССРФ;

`area` - район;

`city` - город;

`district` - внутригородской район;

`settlement` - населённый пункт;

street - название улицы;

additionArea - дополнительная территория;

additionAreaStreet - название улицы на дополнительной территории;

house - номер дома;

building- строение;

frame - корпус;

lat - широта (геокоордината);

lng - долгота (геокоордината).

contact – контактная информация ЦО - номер(а) телефона(ов) и/или адрес(а) электронной почты;

name – наименование ЦО;

features – возможности ЦО, перечисление "rcr", "reg", "del", "cfm", "rbi";

pdos - разрешения на отображение операций, перечисление "rcr", "reg", "del", "cfm", "rbi";

information – дополнительная информация;

opnModes – режим работы ЦО, перечисление: "WEEKENDS", "EARLY", "LATE";

1. WEEKENDS – работает по выходным;
2. EARLY – открыто с 8:00 утра;
3. LATE – Закрывается позже 19:00 вечера.
4. WEEKENDS, EARLY - работает по выходным (открыто с 8:00 утра);
5. WEEKENDS, LATE - работает по выходным, закрывается позже 19:00 вечера;
6. EARLY, LATE – работает с 8:00 утра и закрывается позже 19:00 вечера;
7. WEEKENDS, EARLY, LATE - работает по выходным (работает с 8:00 утра и закрывается позже 19:00 вечера).

operationTime – время работы ЦО;

## HTTP метод: POST

Тело запроса: application/json;charset=UTF-8

### Пример запроса:

```
POST esia-rs/api/public/v1/orgs/1000000001/rcs HTTP/1.1
Host: esia-portal1.test.gosuslugi.ru
Authorization: Bearer
eyJhbGciOiJIUzI1NiIsInR5cGU6IiwiZW50cm9kaWkiLCJ1eW91dC8iOiJlbnV5MTU2ND
Content-Type: application/json
Cache-Control: no-cache
```

```
{
  "name" : "Клиентский центр в ОПС 143960",
  "operationTime" : "пн. 11.00-20.00, вт. - пт. 09.00-20.00, сб. 09.00-18.00, вс. - вых.",
  "information" : "Необходим паспорт и номер СНИЛС",
  "features" : [ "rcr", "reg", "del" ],
  "address" : {
    "type" : "RA",
    "addressStr" : "Кемеровская Область, Таштагольский Район, Шерегеш Поселок городского
типа",
    "countryId" : "RUS",
    "zipCode" : "123104",
    "region" : "Кемеровская Область",
```

```

"area" : "Регион Садовое неком-е товарищество",
"city" : "Шерегеш Поселок городского типа",
"district" : "нет",
"settlement" : "Усть-Анзас Поселок",
"street" : "Советская Улица",
"additionAreaStreet" : "ект",
"house" : "86/1",
"building" : "ё",
"frame" : "204у",
"flat" : "пом.419",
"fiasCode" : "2604e353-b9dd-4542-a8bf-020c8f982797",
"lat": 55.757911,
"lng": 37.600681
},
"contact" : {
  "type" : "RAC",
  "value" : "8-800-550-07-70"
},
"opnModes" : [ "LATE", "WEEKENDS", "EARLY" ],
"raTypeId" : 8
}

```

#### Значения типа ЦО (raTypeId)

| Код | Название  |
|-----|---|
| 1   | МФЦ   |
| 2   | Территориальное управление социальной защиты населения  |
| 3   | Центр занятости населения                               |
| 4   | Территориальное отделение ЗАГС                          |
| 5   | Удостоверяющий центр                                    |
| 6   | Государственное казенное учреждение                     |
| 7   | Администрация муниципального образования                |
| 8   | Банковская организация                                  |
| 9   | Отделение Почты России                                  |
| 10  | Территориальное отделение Ростелеком                    |
| 11  | Территориальное управление ПФР                          |
| 12  | Территориальное управление МВД                          |
| 13  | Территориальное отделение Фонда социального страхования |
| 14  | РОИВ  |
| 15  | ФОИВ  |

**Пример успешного ответа:**

```
{
  "oid": "1000000234", // идентификатор созданного ЦО
  "message": "Success|Fail"
}
```

**Пример ответа с ошибкой:**

```
{
  "code": "ESIA-038000",
  "message": "организация не найдена"
}
```

**Перечень возможных возвращаемых ошибок:**

| Код         | Описание   |
|-------------|--|
| ESIA-038903 | Отсутствует название ЦО  |
| ESIA-038904 | Не указано время работы ЦО (operationTime)   |
| ESIA-038905 | Не указан тип ЦО (raTypeId)  |
| ESIA-038906 | У ЦО отсутствуют контакты  |
| ESIA-034008 | Не указан адрес  |
| ESIA-034004 | Адресная строка пустая   |
| ESIA-034003 | Отсутствует индекс в адресе ЦО   |
| ESIA-038000 | Организация не найдена   |
| ESIA-038902 | Отсутствует фича fts ЦО (в запросе не указаны разрешённые ЦО операции)   |
| ESIA-005043 | Организация не имеет фичи ra (организация не имеет разрешения на операции создания, изменения, удаления центров обслуживания)                                |
| ESIA-005040 | У организации нет группы "TECH_CONSOLE" (у организации нет группы доступа (сотрудников) для работы с Технологическим порталом ЕСИА (использования Rest API)) |

**Требуемый score:**

org\_ra?org\_oid={p.org\_oid}&mode=w

**Изменение данных центра обслуживания****Адрес метода:**

URL: esia-rs/api/public/v1/orgs/{org\_oid}/rcs/{ra\_oid}

**Входные параметры:**

На вход сервис должен получать объект, описывающий центр обслуживания, данные которого необходимо изменить.

#### **Параметры из URL:**

org\_oid – идентификатор организации,

ra\_oid – идентификатор ЦО,

#### **Параметры тела запроса:**

address - структурированный адрес места расположения ЦО в составе:

type – тип адреса – для ЦО всегда равен «РА»;

addressStr – адрес, строковое представление - адрес без указания номера дома, корпуса, строения и квартиры;

countryId - 3-х символьный код страны по справочнику ОКСМ;

zipCode - почтовый индекс;

fiasCode – код ФИАС (уровень 7...9) адреса места расположения ЦО

region - название субъекта РФ согласно справочнику ССРФ;

area - район;

city - город;

district - внутригородской район;

settlement - населённый пункт;

street - название улицы;

additionArea - дополнительная территория;

additionAreaStreet - название улицы на дополнительной территории;

house - номер дома;

building- строение;

frame - корпус;

lat - широта (геокоордината);

lng - долгота (геокоордината).

contact – контактная информация ЦО - номер(а) телефона(ов) и/или адрес(а) электронной почты;;

name – наименование ЦО;

features – услуги ЦО, перечисление "rcr", "reg", "del", "cfm", "rbi";

pdos - разрешения на отображение операций, перечисление "rcr", "reg", "del", "cfm", "rbi";

information – дополнительная информация;

opnModes – режим работы ЦО, перечисление "WEEKENDS", "EARLY", "LATE";

operationTime – время работы ЦО;

#### **HTTP метод: PUT**

#### **Пример запроса:**

```
PUT esia-rs/api/public/v1/orgs/1000000001/rcs/1000000234 HTTP/1.1
Host: esia-portall.test.gosuslugi.ru
```

Authorization: Bearer  
 eyJhbGciOiJSUzI1NiIsInR5cCI6IkpXVCIsInZlciI6MX0eyJleHAiOjE0NDYyMTU2ND  
 Content-Type: application/json  
 Cache-Control: no-cache

```
{
  "name" : "Клиентский центр в ОПС 143960",
  "operationTime" : "пн. 11.00-20.00, вт. - пт. 09.00-20.00, сб. 09.00-18.00, вс. - вых.",
  "information" : "Необходим паспорт и номер СНИЛС",
  "features" : [ "rcr", "reg", "del" ],
  "address" : {
    "type" : "RA",
    "addressStr" : "Кемеровская Область, Таштагольский Район, Шерегеш Поселок городского
типа",
    "countryId" : "RUS",
    "zipCode" : "123104",
    "region" : "Кемеровская Область",
    "area" : "Регион Садовое неком-е товарищество",
    "city" : "Шерегеш Поселок городского типа",
    "district" : "нет",
    "settlement" : "Усть-Анзас Поселок",
    "street" : "Советская Улица",
    "additionAreaStreet" : "ект",
    "house" : "86/1",
    "building" : "ё",
    "frame" : "204у",
    "flat" : "пом.419",
    "fiasCode" : "2604e353-b9dd-4542-a8bf-020c8f982797",
    "lat": 55.757911,
    "lng": 37.600681
  },
  "contact" : {
    "type" : "RAC",
    "value" : "8-800-550-07-70"
  },
  "opnModes" : [ "LATE", "WEEKENDS", "EARLY" ],
  "raTypeId" : 8
}
```

**Пример успешного ответа:**

```
{
  "oid": "1000000234", // идентификатор изменённого ЦО
  "message": "Success|Fail" //Fail в случае какой-то непредвиденной ошибки
}
```

**Пример ответа с ошибкой:**

```
{
  "code": "ESIA-038000",
  "message": "организация не найдена"
}
```

**Перечень возможных возвращаемых ошибок:**

| Код         | Описание                                   |
|-------------|--|
| ESIA-038903 | Отсутствует название ЦО                    |
| ESIA-038904 | Не указано время работы ЦО (operationTime) |

|             |  |
|-------------|--|
| ESIA-038905 | Не указан тип ЦО (raTypeId)  |
| ESIA-038906 | У ЦО отсутствуют контакты  |
| ESIA-034008 | Не указан адрес  |
| ESIA-034004 | Адресная строка пустая   |
| ESIA-034003 | Отсутствует индекс в адресе ЦО   |
| ESIA-038000 | Организация не найдена   |
| ESIA-038900 | Центр обслуживания не найден   |
| ESIA-039813 | Центр обслуживания заблокирован  |
| ESIA-038902 | Отсутствует фича fts ЦО (в запросе не указаны разрешённые ЦО операции)   |
| ESIA-005034 | Некорректный идентификатор центра обслуживания (например, ЦО не принадлежит указанной в запросе организации)   |
| ESIA-005043 | Организация не имеет фичи ra (организация не имеет разрешения на операции создания, изменения, удаления центров обслуживания)                                |
| ESIA-005040 | У организации нет группы "TECH_CONSOLE" (у организации нет группы доступа (сотрудников) для работы с Технологическим порталом ЕСИА (использования Rest API)) |

#### Требуемый score:

org\_ra?org\_oid={p.org\_oid}&mode=w

## Удаление центра обслуживания

#### Адрес метода:

URL: esia-rs/api/public/v1/orgs/{org\_oid}/rcs/{ra\_oid}

#### Входные параметры:

На вход сервис должен получать объект, описывающий центр обслуживания, который необходимо удалить из организации.

#### Параметры из URL:

org\_oid – идентификатор организации, из которой нужно удалить ЦО;  
ra\_oid – идентификатор ЦО,

#### HTTP метод: DELETE

#### Пример запроса:



```
DELETE esia-rs/api/public/v1/orgs/1000000001/rcs/1000000234 HTTP/1.1
Host: esia-portall.test.gosuslugi.ru
Authorization: Bearer
eyJhbGciOiJSUzI1NiIsInR5cCI6IkpXVCIsInZlciI6MX0eyJleHAiOjE0NDYyMTU2ND
Content-Type: application/json
Cache-Control: no-cache
```

#### Пример успешного ответа:

```
{
  "oid": "1000000234", // идентификатор удалённого ЦО
  "message": "Success|Fail" // Fail в случае какой-то непредвиденной ошибки
}
```

#### Структура ответа с ошибкой:

```
{
  "code": "ESIA-038000",
  "message": "организация не найдена"
}
```

#### Перечень возможных возвращаемых ошибок:

| Код         | Описание  |
|-------------|---|
| ESIA-038000 | Организация не найдена  |
| ESIA-038900 | Центр обслуживания не найден  |
| ESIA-039813 | Центр обслуживания заблокирован   |
| ESIA-005034 | Некорректный идентификатор центра обслуживания (например, ЦО не принадлежит указанной в запросе организации)  |
| ESIA-005043 | Организация не имеет фичи ra (организация не имеет разрешения на операции создания, изменения, удаления центров обслуживания)                               |
| ESIA-005040 | У организации нет группы TECH_CONSOLE" (у организации нет группы доступа (сотрудников) для работы с Технологическим порталом ЕСИА (использования Rest API)) |

#### Требуемый score:

org\_ra?org\_oid={p.org\_oid}&mode=w

## Б.12.2 Сервис REST API безусловного добавления сотрудников в организацию

Возможно присоединение к организации только подтверждённых УЗ сотрудников.

Осуществляется поиск присоединяемого сотрудника по СНИЛС (из перечня в теле запроса) с последующей проверкой на совпадение ФИО (из тела запроса и найденной УЗ).

**Адрес метода:**

URL: esia-rs/api/public/v1/orgs/{org\_oid}/invts/force

**Входные параметры**

На вход сервис должен получать коллекцию объектов, описывающих УЗ пользователей, которых необходимо добавить в организацию без отправки приглашения на e-mail.

**Параметры из URL:**

org\_oid – идентификатор организации, в которую нужно добавлять УЗ пользователей;

**Параметры тела запроса:**

firstName – имя;  
lastName – фамилия;  
middleName – отчество;  
snils – СНИЛС

**По умолчанию, максимальное количество пользователей в одном запросе 100.**

**HTTP метод: POST**

**Пример запроса:**

```
POST esia-rs/api/public/v1/orgs/1000000001/invts/force HTTP/1.1
Host: esia-portall.test.gosuslugi.ru
Authorization: Bearer
eyJhbGciOiJSUzI1NiIsInR5cCI6IkpXVCIsInZlciI6MX0eyJleHAiOjE0NDYyMTU2ND
Content-Type: application/json
Cache-Control: no-cache
```

```
[
  {
    "snils": "000-000-000 01",
    "firstName": "Михаил",
    "lastName": "Иванов",
    "middleName": "Иванович"
  },
  {
    "snils": "000-000-000 01",
    "firstName": "Петр",
    "lastName": "Петров",
    "middleName": "Петрович"
  },
  {
    "snils": "000-000-0 01",
    "firstName": "Вадим",
    "lastName": "Вадимов",
    "middleName": "Вадимович"
  },
  {
    "snils": "000-000-000 99",
    "firstName": "Николай",
    "lastName": "Николаев",
    "middleName": "Николаевич"
  }
]
```

Данные в ответе с результатом будут отсортированы в том же порядке, как и при запросе.

**Пример ответа:**

```
{
  "message": "Success|Partial success|Fail",
  "results": [
    { "snils": "000-000-000 01", "message": "Success"},
    { "snils": "000-000-000 02", "message": "Success"},
    { "snils": "000-000-0 01", "message": "ESIA-036101"},
    // ... ответ будет отсортирован в том же порядке, как и при запросе
    { "snils": "000-000-000 99", "message": "Success"}
  ]
}
```

**Перечень возможных возвращаемых ошибок:**

| Код         | Описание   |
|-------------|--|
| ESIA-038000 | Организация не найдена   |
| ESIA-036101 | Некорректный формат СНИЛС  |
| ESIA-036102 | Неверная контрольная сумма СНИЛС   |
| ESIA-020002 | Пользователь не найден   |
| ESIA-039951 | Пользователь уже присоединён к организации   |
| ESIA-039961 | Пользователь, учётная запись которого найдена по указанному в запросе СНИЛС, не является сотрудником организации, org_oid которой указан в запросе |

**Требуемый score:**

org\_invt\_force?org\_oid={p.org\_oid}&mode=w

**Б.12.3 Сервис REST API получения списка ЦО организации**

Методы для работы с ЦО организации:

1. Получение списка ЦО.
2. Поиск ЦО организации.

**Получение списка ЦО**

Просмотр перечня ЦО организации с параметрами

**Адрес метода:**

URL: esia-rs/api/public/v1/orgs/{org\_oid}/rcs?embed=(elements.address,elements.contact) &wpdo=true

## Входные параметры:

Список должен выводиться постранично.

## Параметры из URL:

org\_oid– идентификатор организации

pageIndex – номер текущей страницы списка

wpdo - параметр, добавляющий в ответ значение rdos - разрешения на отображение операций;

## HTTP метод: GET

### Пример запроса:

```
GET esia-  
rs/api/public/v1/orgs/1000000001/rcs?embed=(elements.address,elements.contact)&pag  
eSize=3&wpdo HTTP/1.1
```

```
Content-Type: application/json  
Authorization: Bearer  
eyJ2ZXIiOjEsInR5cCI6IkpXVCIsInNidCI6ImFjY2VzcyIsImFsZyI6ImlJTMjU2In0  
Content-Type: application/json  
Cache-Control: no-cache
```

### Пример ответа:

```
{  
  "stateFacts": [  
    "FirstPage",  
    "Paginated"  
  ],  
  "pageSize": 3,  
  "pageIndex": 1,  
  "totalSize": 5,  
  "elements": [  
    {  
      "stateFacts": [  
        "Identifiable"  
      ],  
      "oid": 1000327280,  
      "name": "Москва город, Тверской бульвар 20",  
      "active": true,  
      "blocked": false,  
      "operationTime": "10:00 - 20:00",  
      "information": "{}",  
      "features": [  
        "del"  
      ],  
      "address": {  
        "stateFacts": [  
          "Identifiable"  
        ],  
        "id": 18442,  
        "type": "RA",  
        "addressStr": "Москва город, Тверской бульвар",  
        "fiasCode": "0c5b2444-70a0-4932-980c-b4dc0d3f02b5",  
        "countryId": "RUS",  
        "house": "20",  
        "zipCode": "125009",  
        "building": "1",  
        "street": "Тверской Бульвар",  
        "lat": 55.761045,  
        "lng": 37.602344,  
        "region": "Москва Город",
```

```

        "fiasCode2": "0c5b2444-70a0-4932-980c-b4dc0d3f02b5",
        "eTag": "10AA54C325DE25D0FAB7FDE1250DEB843148D007"
    },
    "contact": {
        "stateFacts": [
            "Identifiable"
        ],
        "id": 14244862,
        "type": "RAC",
        "vrfStu": "false",
        "value": "899999999",
        "eTag": "67EE505F77FDEB8DD8E7E82558CC34C61651FA62"
    },
    "pdos": [
        "del"
    ],
    "eTag": "03227235143A38A08D9969348FB7AACEDBACB9C9"
},
{
    "stateFacts": [
        "Identifiable"
    ],
    "oid": 1000327281,
    "name": "Москва город, Тверской бульвар 27 с6",
    "active": true,
    "blocked": false,
    "operationTime": "8:00 - 18:00",
    "information": "{}",
    "features": [
        "rcr"
    ],
    "address": {
        "stateFacts": [
            "Identifiable"
        ],
        "id": 18443,
        "type": "RA",
        "addressStr": "Москва город, Тверской бульвар",
        "fiasCode": "0c5b2444-70a0-4932-980c-b4dc0d3f02b5",
        "countryId": "RUS",
        "house": "27",
        "zipCode": "123104",
        "building": "6",
        "street": "Тверской Бульвар",
        "lat": 55.763404,
        "lng": 37.60273,
        "region": "Москва Город",
        "fiasCode2": "2604e353-b9dd-4542-a8bf-020c8f982797",
        "eTag": "3EBD14C4F4682AEF8A57655E56696C7DCB464CDD"
    },
    "contact": {
        "stateFacts": [
            "Identifiable"
        ],
        "id": 14244861,
        "type": "RAC",
        "vrfStu": "false",
        "value": "894565655",
        "eTag": "616657BADBCBB1E3750AA1B12DE3B2D35D80F2DE"
    },
    "pdos": [
        "rcr"
    ],
    "eTag": "596525D1667B9AD2EDCA1A5714E359EA266ED0B2"
},
{
    "stateFacts": [

```

```

        "Identifiable"
    ],
    "oid": 1000327282,
    "name": "Леонтьевский Переулок 2/26",
    "active": true,
    "blocked": false,
    "operationTime": "8:00 - 20:00",
    "information": "{}",
    "features": [
        "cfm"
    ],
    "address": {
        "stateFacts": [
            "Identifiable"
        ],
        "id": 18444,
        "type": "RA",
        "addressStr": "Москва город, Леонтьевский переулок",
        "fiasCode": "0c5b2444-70a0-4932-980c-b4dc0d3f02b5",
        "countryId": "RUS",
        "house": "2/26",
        "zipCode": "125009",
        "building": "2",
        "street": "Леонтьевский Переулок",
        "lat": 55.757911,
        "lng": 37.600681,
        "region": "Москва Город",
        "fiasCode2": "6d703385-d883-488f-9c39-fca4cc82abb8",
        "eTag": "1955CFFD980B039E0842E0163E977F248662963C"
    },
    "contact": {
        "stateFacts": [
            "Identifiable"
        ],
        "id": 14244860,
        "type": "RAC",
        "vrfStu": "false",
        "value": "8965461556",
        "eTag": "E4D0DFDA96194E9DE0F34C3428F4B9070A51F2F5"
    },
    "pdos": [
        "cfm"
    ],
    "eTag": "7B701FD975C5466BDA0F92E3C2BEF0C5D5FDB178"
}
]
}

```

#### Перечень возможных возвращаемых ошибок:

| Код         | Описание               |
|-------------|------------------------|
| ESIA-038000 | Организация не найдена |

#### Требуемый score:

org\_ra?org\_oid={p.org\_oid}

#### Поиск ЦО организации

## Адрес реста:

URL: esia-rs/api/public/v1/orgs/{org\_oid}/rcs/find

## Входные параметры

Список должен выводиться постранично.

## Параметры из URL:

org\_oid – идентификатор организации

pageIndex – номер текущей страницы списка (по умолчанию принимается как = 1)

pageSize – количество элементов (ЦО) списка на странице (по умолчанию принимается как = 100)

embed - необязательный параметр, но для того, чтобы получить в ответе данные о найденном ЦО, необходимо, чтобы он был = (elements.address,elements.contact)

wpdo - параметр, добавляющий в ответ значение rdos - разрешения на отображение операций;

## Параметры тела запроса:

features – услуги ЦО, перечисление "rcr", "reg", "del", "cfm", "rbi";

opnModes – режим работы ЦО, перечисление "WEEKENDS", "EARLY", "LATE";

1. WEEKENDS – работает по выходным;
2. EARLY – открыто с 8:00 утра;
3. LATE – Закрывается позже 19:00 вечера.
4. WEEKENDS, EARLY - работает по выходным (открыто с 8:00 утра);
5. WEEKENDS, LATE - работает по выходным, закрывается позже 19:00 вечера;
6. EARLY, LATE – работает с 8:00 утра и закрывается позже 19:00 вечера;
7. WEEKENDS, EARLY, LATE - работает по выходным (работает с 8:00 утра и закрывается позже 19:00 вечера).

name - название ЦО, возможно указание неполного названия (поиск по совпадению части имени).

## Поиск по условию «И»

## HTTP метод: POST

## Пример запроса:

```
POST esia-rs/api/public/v1/orgs/1000000001/rcs/find?embed=(elements.address,elements.contact)&wpdo=true HTTP/1.1
Host: esia-portall.test.gosuslugi.ru
Authorization: Bearer eyJhbGciOiJSUzI1NiIsInR5cCI6IkpXVCIsInZlciI6MX0eyJleHAiOjE0NDYyMTU2ND
Content-Type: application/json
Cache-Control: no-cache
```

```
{
  "features": ["del"],
  "opnModes": ["LATE", "WEEKENDS"],
  "name": "Тверской бульвар 20"
}
```

## Пример ответа:

```
{
  "stateFacts": [
    "FirstPage",
    "Paginated",
    "LastPage"
  ],
  "size": 1,
  "pageSize": 100,
  "pageIndex": 1,
  "elements": [
    {
      "stateFacts": [
        "Identifiable"
      ],
      "oid": 1000327280,
      "name": "Москва город, Тверской бульвар 20",
      "active": true,
      "blocked": false,
      "operationTime": "10:00 - 20:00",
      "information": "{}",
      "features": [
        "del"
      ],
      "address": {
        "stateFacts": [
          "Identifiable"
        ],
        "id": 18442,
        "type": "RA",
        "addressStr": "Москва город, Тверской бульвар",
        "fiasCode": "0c5b2444-70a0-4932-980c-b4dc0d3f02b5",
        "countryId": "RUS",
        "house": "20",
        "zipCode": "125009",
        "building": "1",
        "street": "Тверской Бульвар",
        "lat": 55.761045,
        "lng": 37.602344,
        "region": "Москва Город",
        "fiasCode2": "2604e353-b9dd-4542-a8bf-020c8f982797",
        "eTag": "10AA54C325DE25D0FAB7FDE1250DEB843148D007"
      },
      "contact": {
        "stateFacts": [
          "Identifiable"
        ],
        "id": 14244862,
        "type": "RAC",
        "vrfStu": "false",
        "value": "899999999",
        "eTag": "67EE505F77FDEB8DD8E7E82558CC34C61651FA62"
      },
      "pdos": [
        "del"
      ],
      "opnModes": [
        "LATE",
        "WEEKENDS",
        "EARLY"
      ],
      "eTag": "A52ABED7388EB183F11E3DF9B8535234964AD9B8"
    }
  ]
}
```



### Перечень возможных возвращаемых ошибок:

| Код         | Описание               |
|-------------|------------------------|
| ESIA-038000 | Организация не найдена |

#### Требуемый score:

org\_ra?org\_oid={p.org\_oid})

## Б.12.4 Сервис REST API прикрепления сотрудников к ЦО

Возможно присоединение к ЦО только подтверждённых УЗ сотрудников организации.

Поиск УЗ осуществляется по СНИЛС только в подтверждённых УЗ.

#### Адрес метода:

URL: esia-rs/api/public/v1/orgs/{org\_oid}/rcs/{rc\_oid}/invts/force

#### Входные параметры:

На вход сервис должен получать коллекцию объектов, описывающих УЗ пользователей, которых необходимо прикрепить к ЦО.

**По умолчанию, максимальное количество пользователей в одном запросе 100.**

org\_oid – идентификатор организации, к ЦО которой прикрепляется пользователь;

rc\_oid – идентификатор ЦО, к которому нужно прикрепить УЗ пользователя;

#### Параметры тела запроса:

firstName – имя;

lastName – фамилия;

middleName – отчество;

snils - СНИЛС

#### HTTP метод: POST

#### Пример запроса:

```
POST esia-rs/api/public/v1/orgs/1000000001/rcs/1000000234/invts/force HTTP/1.1
```

```
Host: esia-portall.test.gosuslugi.ru
```

```
Authorization: Bearer
```

```
eyJhbGciOiJSUzI1NiIsInR5cCI6IkpXVCIsInZlciI6ImN0eWJleHAiOjE0NDYyMTU2ND
```

```
Content-Type: application/json
```

```
Cache-Control: no-cache
```

```
[
  {
    "snils": "000-000-000 01",
    "firstName": "Михаил",
    "lastName": "Иванов",
    "middleName": "Иванович"
  },
  {
    "snils": "000-000-000 01",
    "firstName": "Петр",
    "lastName": "Петров",
    "middleName": "Петрович"
  },
]
```

```

{
    "snils": "000-000-0 01",
    "firstName": "Вадим",
    "lastName": "Вадимов",
    "middleName": "Вадимович"
},
{
    "snils": "000-000-000 99",
    "firstName": "Николай",
    "lastName": "Николаев",
    "middleName": "Николаевич"
}
]

```

Ответ с результатом будет отсортирован в том же порядке, как и при запросе.

#### Пример ответа:

```

{
    "oid ": "1000000234", // идентификатор ЦО в который добавлялись
пользователи
    "message": "Success|Partial success|Fail",
    "results": [
        { "snils":"000-000-000 01", "message": "Success"},
        { "snils":"000-000-000 02", "message": "Success"},
        { "snils":"000-000-0 01", "message": "ESIA-036101"},
        // ... ответ будет отсортирован в том же порядке, как и при запросе
        { "snils":"000-000-000 99", "message": "Success"}
    ]
}

```

#### Перечень возможных возвращаемых ошибок:

| Код         | Описание   |
|-------------|--|
| ESIA-038000 | Организация не найдена   |
| ESIA-038900 | Центр обслуживания не найден   |
| ESIA-038901 | Центр обслуживания не принадлежит организации  |
| ESIA-036101 | Некорректный формат СНИЛС  |
| ESIA-020002 | Пользователь не найден   |
| ESIA-039961 | Пользователь, учётная запись которого найдена по указанному в запросе СНИЛС, не является сотрудником организации, org_oid которой указан в запросе |

#### Требуемый score:

org\_invts\_force?org\_oid={p.org\_oid}&mode=w

## Б.13 Сервис получения маркера доступа по идентификационному ключу

Для получения внешней ИС или приложением маркера доступа к API услуг ЕПГУ в обмен на выданный идентификационный ключ (api-key) используется метод REST API ЕСИА GET /orgs/ext-app/{UUID}/tkn.

Примечания:

- идентификационный ключ – уникальный идентификатор формата UUID, сформированный соответствующим сервисом ЕСИА в привязке на сотрудника организации и ИС информационной системы вендора, зарегистрированной в ЕСИА;
- маркер доступа – маркер доступа, формируемый OAuth2.0 ЕСИА (описание структуры – согласно подразделу «В.5 Сведения о структуре и проверке маркера доступа» настоящего документа) и выдаваемый на скоупы (score), необходимые и достаточные для доступа к API услуг ЕПГУ (перечень требуемых скоупов указывается службой эксплуатации ЕСИА в соответствующей конфигурационной настройке ЕСИА).

Описание метода:

- метод HTTP запроса: GET;
- URL запроса метода: `https://<базовый адрес среды ЕСИА>/api/public/v1/orgs/ext-app/{UUID}/tkn`
- входные параметры метода:
  - UUID – идентификационный ключ (указывается как in-url);
  - signature – подпись запроса в формате PKCS#7 detached signature в кодировке UTF-8 – подписанный параметр UUID сертификатом организации, на сотрудника которой был выдан (сформирован) идентификационный ключ;
- выходные параметры метода – JSON с параметром "accessTkn" – маркер доступа к API услуг ЕПГУ.

Пример запроса метода:

```
GET /esia-rs/api/public/v1/orgs/ext-app/73535141-e8ae-4abb-ae03-e5d7cd3fbef1/tkn?signature=MIIEKeQYJKoZIhvcNAQCoIIEKajCCcmYCAQEeDjAMBggqhqMHAQECAgUAMDMGCSqGSIB3DQEHAAAmBCQ3MzUzNTE0MS1lOGF1LFRhYmItYWUwMy1lNWQ3Y2QzZmJlZjZjGgggftMIIH6TCCB5agAwIBAgIQYD6SAA2r3oZOyLA4syCgLjAKBggqhqMHAQEEDAjCCAT8xGDAWBgUqhQnKARINMTAyNzcwMDE5ODc2NzEaMBGcCqFAwOBawEBEGwwMDc3MDcwNDkzODgxCzAJBgNVBAYTA1JVMskwJwYDVQQIDCA3OCDDQodCw0L3QutGCLdCf0LXRgtC10YDQsdGD0YDQszEmMCQGA1UEBwwd0KHQsNC90LrRgi3Qn9C10YLQtdGA0LHRg9GA0LMxWDBWBgNVBAkMTzE5MTAwMiwg0LMuINCh0LDQvdC60YIt0J%2FQtdGC0LXRgNCx0YPRgNCzLcDRg9C7LiDQ1NC%2B0YHRgtC%2B0LXQstGB0LrQvtCz0L4g0LQuMTUxJjAkBgNVBAoMHdCf0JDQniAi0KDQvtGB0YLQtdC70LXQutC%2B0LwiMSUwIwYDVQQDDzBzQotC10YHRgtC%2B0LLRi9C5INCj0KYg0KDQotCaMB4XDTE5MTEyMjA4NDIyOFoXDTIwMTEyMjA4NTIyOFowggGHMTQwMgYJKoZIhvcNAQkBFiV0ZXN0QHRlc3QudGVzdDxtYWlscG86dGV
```



|             |   |
|-------------|---|
|             | (параметр signature некорректного формата или подписанный UUID не соответствует указанному в URL метода параметру UUID)   |
| ESIA-037218 | Не найден указанный в запросе идентификационный ключ (UUID)   |
| ESIA-037219 | Не найден сотрудник организации, на которого выдан (сформирован) идентификационный ключ (UUID)  |
| ESIA-038000 | Не найдена организация, привязанная к идентификационному ключу (UUID)   |
| ESIA-037214 | Указанный в запросе идентификационный ключ (UUID) заблокирован  |
| ESIA-037213 | У указанного в запросе идентификационного ключа (UUID) истёк срок действия  |
| ESIA-037215 | Сотрудник организации, выдавший (сформировавший) идентификационный ключ (UUID), заблокирован  |
| ESIA-037216 | Сотрудник организации, на которого выдан (сформирован) идентификационный ключ (UUID), заблокирован  |
| ESIA-037217 | У сотрудника организации, формирующего идентификационный ключ, отсутствует или не действует доверенность на право формирования идентификационных ключей на ИС вендора |
| ESIA-005027 | В конфигурационной настройке ЕСИА для API услуг ЕПГУ указаны неизвестные скоупы   |
| ESIA-020000 | Некорректно указаны параметры запроса метода  |

# ПРИЛОЖЕНИЕ В. СЕРВИСЫ ЕСИА, ОСНОВАННЫЕ НА ПРОТОКОЛЕ OAuth2.0 И OPENID CONNECT 1.0

## В.1 Общие сведения

OAuth 2.0 определяет протокол взаимодействия следующих сторон:

- владелец ресурса (resource owner) – сущность, которая может предоставить доступ к защищаемому ресурсу (например, конечный пользователь);
- система-клиент (client) – приложение, которое запрашивает доступ к защищаемому ресурсу от имени владельца ресурса;
- сервис авторизации (authorization server) – сервис, который выпускает для клиента маркеры доступа с разрешения владельца ресурса;
- поставщик ресурса (resource server) – сервис, на котором размещены защищаемые ресурсы, и который может принимать запросы на доступ к защищаемым ресурсам и отвечать на эти запросы.

Модель контроля доступа, реализуемая сервисом авторизации ЕСИА, основана на использовании *маркера доступа* (security access token). Этот маркер несет информацию о подмножестве полномочий системы-клиента, о самой системе-клиенте, а также ряд служебных параметров. С точки зрения системы-клиента маркер доступа представляет собой набор символов. Системе-клиенту для получения доступа к защищенным ресурсам (т.е. делать успешные вызовы программного интерфейса), как правило, не требуется расшифровывать маркер доступа, достаточно лишь получать по определенным правилам и корректно использовать. В то же время в ЕСИА предусмотрены и «подписанные» маркеры доступа, которые можно проверить без обращения к ЕСИА.

В ЕСИА используются два способа получения маркера доступа:

1. Система-клиент получает маркер доступа в результате делегированного принятия решения сервисом авторизации на основании согласия владельца ресурса. В этом случае сервис авторизации выдает маркер доступа, если явным образом получает разрешение со стороны владельца ресурса. Например, система-клиент обратилась к сервису авторизации за маркером, позволяющим получить контактные данные пользователя. В этом случае сервис авторизации запрашивает у пользователя, согласен ли он предоставить данные системе-клиенту, и при позитивном решении выдает маркер доступа.
2. Система-клиент получает маркер доступа в результате решения сервиса авторизации на основании наличия у системы-клиента соответствующих полномочий. В этом случае

система-клиент не должна получать явного разрешения от владельца ресурса – это разрешение было дано заранее, на стадии регистрации системы-клиента в сервисе авторизации. Такая модель контроля доступа реализуется, например, при взаимодействии информационных систем, если одна система желает получить идентификационные сведения о другой системе, для чего ей необходимо получить соответствующий маркер доступа.

Аутентификация пользователя, реализуемая с помощью модели OAuth 2.0 и расширения OpenID Connect, основана на использовании маркера идентификации (ID token). Этот маркер несет информацию об идентификационных данных пользователя, а также ряд служебных параметров.

## **В.2 Модель контроля на основе делегированного принятия решения**

### **В.2.1 Общие принципы**

Данная модель контроля доступа используется в случаях, когда система-клиент при доступе к ресурсу должна получить разрешение на это действие со стороны владельца ресурса.

В общем виде схема взаимодействия выглядит следующим образом:

- система-клиент запрашивает у владельца ресурса разрешение на доступ к соответствующим ресурсам. Обычно этот запрос осуществляется не напрямую к владельцу ресурса, а опосредованно через сервис авторизации (который, в свою очередь, запрашивает разрешение у владельца ресурса), поскольку сам владелец ресурса не может выдать ни маркер доступа, ни авторизационный код;
- система-клиент получает разрешение на доступ (authorization grant) в виде авторизационного кода;
- система-клиент запрашивает маркер доступа, предъявив авторизационный код сервису авторизации;
- сервис авторизации аутентифицирует систему-клиента, проверяет авторизационный код и выдает маркер доступа и маркер обновления;
- система-клиент запрашивает у поставщика защищенный ресурс, предъявляя маркер доступа;
- поставщик ресурса проверяет маркер доступа, если он валиден, то разрешает доступ к защищенному ресурсу;

- система-клиент вновь запрашивает с помощью выданного ранее маркера доступ к защищенному ресурсу;
- поставщик ресурса проверяет маркер, обнаруживает, что срок его действия истек, возвращает сообщение об ошибке;
- система-клиент обращается к сервису авторизации за получением нового маркера доступа, предъявляя маркер обновления;
- сервис авторизации проверяет валидность маркера обновления и возвращает два новых маркера: доступа и обновления.

Схема взаимодействия представлена на рисунке 15.

После того, как система-клиент получила маркер доступа, она может неоднократно обращаться за получением соответствующего защищенного ресурса, пока не истечет срок действия этого маркера. Когда это произойдет, системе-клиенту потребуются получить новый маркер доступа.

Ключевая особенность этой модели в том, что сам владелец ресурса никогда не получает маркер доступа, его получает сама система-клиент в результате прямой связи с сервисом авторизации (server-side flow).





Рисунок 15 – Общая схема взаимодействия при получении маркера доступа с помощью авторизационного кода

Для оптимизации повторного получения маркера доступа используется механизм *маркера обновления* (refresh token): в этом случае первоначально в обмен на авторизационный код системе-клиенту выдается не только маркер доступа, но и маркер обновления. Когда маркер доступа перестает действовать, система-клиент обращается к сервису авторизации за получением нового маркера доступа, предъявляя последний полученный ранее маркер обновления. Сервис авторизации проверяет валидность маркера обновления (что он является актуальным, не был отозван и что срок его действия не истек) и выдает новый маркер доступа и маркер обновления.

Особенности маркера обновления:

- имеет более длительный срок действия, чем у маркера доступа. Срок действия маркера обновления различен для каждой информационной системы и настраивается Администратором ИС в Технологическом портале ЕСИА;

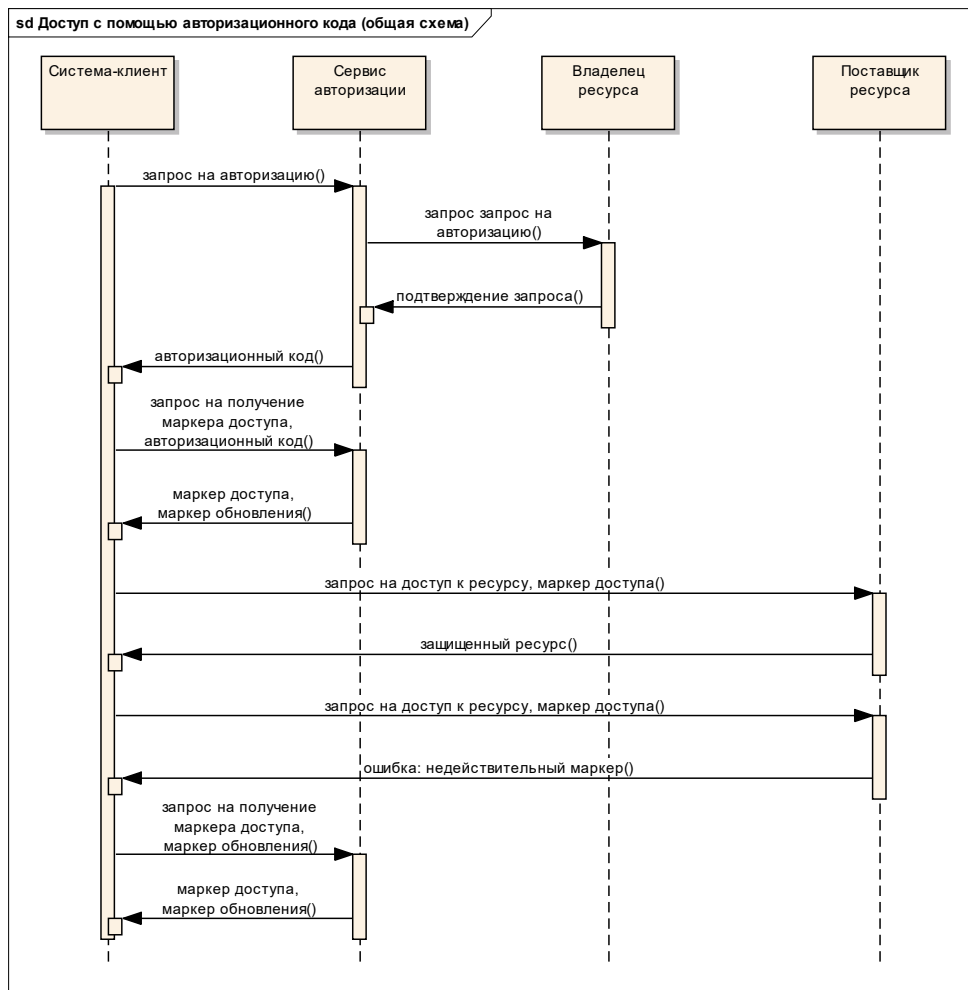
- предъявляется исключительно при необходимости получить новый маркер доступа (таким образом, минимизируется риск перехвата);
- выдается сервисом авторизации одновременно с маркером доступа;
- может быть отозван владельцем ресурса.

Таким образом, наличие маркера обновления позволяет системе-клиенту получать новый маркер доступа даже тогда, когда пользователь (владелец ресурса) недоступен, при условии, что владелец ресурса явным образом не запретил доступ.

## **В.2.2 Получение авторизационного кода**

Чтобы получить авторизационный код, система-клиент должна получить разрешение на доступ к защищенному ресурсу со стороны его владельца. В случае, когда владельцем является пользователь ЕСИА, система-клиент должна направить пользователя на страницу предоставления прав доступа в ЕСИА<sup>61</sup> (пользователь должен быть предварительно аутентифицирован в ЕСИА или система ЕСИА попросит его пройти идентификацию и аутентификацию).

Эта ссылка должна содержать следующие обязательные параметры:

- `<client_id>` – идентификатор системы-клиента (мнемоника системы в ЕСИА указанная прописными буквами);
- `<client_secret>` – подпись запроса в формате PKCS#7 detached signature в кодировке UTF-8 от значений четырех параметров HTTP-запроса: `scope`, `timestamp`, `clientId`, `state` (без разделителей). `<client_secret>` должен быть закодирован в формате `base64 url safe`. Используемый для проверки подписи сертификат должен быть предварительно зарегистрирован в ЕСИА и привязан к учетной записи системы-клиента в ЕСИА. ЕСИА поддерживает сертификаты в формате X.509. ЕСИА поддерживает алгоритм формирования электронной подписи ГОСТ Р 34.10-2012 и алгоритм криптографического хэширования ГОСТ Р 34.11-2012.
- `<redirect_uri>` – ссылка, по которой должен быть направлен пользователь после того, как даст разрешение на доступ к ресурсу;
- `<scope>` – область доступа, т.е. запрашиваемые права; например, если система-клиент запрашивает доступ к сведениям о сотрудниках организации, то `scope` должна иметь значение `http://esia.gosuslugi.ru/org_emps` (с необходимыми параметрами); если

---

<sup>61</sup> Адрес в тестовой среде: <https://esia-portal1.test.gosuslugi.ru/aas/oauth2/ac>

запрашивается *scope id\_doc*<sup>62</sup> (данные о пользователе), то не нужно в качестве параметра указывать *oid* этого пользователя;

- `<response_type>` – это тип ответа, который ожидается от ЕСИА, имеет значение *code*, если система-клиент должна получить авторизационный код;
- `<state>` – набор случайных символов, имеющий вид 128-битного идентификатора запроса (необходимо для защиты от перехвата), генерируется по стандарту UUID;
- `<timestamp>` - время запроса авторизационного кода в формате *уууу.ММ.дд НН:мм:сс Z* (например, 2013.01.25 14:36:11 +0400), необходимое для фиксации начала временного промежутка, в течение которого будет валиден запрос с данным идентификатором (`<state>`);
- `<access_type>` – принимает значение “offline”, если требуется иметь доступ к ресурсам и тогда, когда владелец не может быть вызван (в этом случае выпускается маркер обновления); значение “online” – доступ требуется только при наличии владельца.

Если в ходе авторизации не возникло ошибок, то ЕСИА осуществляет редирект пользователя по ссылке, указанной в *redirect\_uri*, а также возвращает два обязательных параметра:

- `<code>` – значение авторизационного кода;
- `<state>` – значение параметра *state*, который был получен в запросе на авторизацию; система-клиент должна провести сравнение отправленного и полученного параметра *state*.

В случае ошибки сервис авторизации вернет в параметре *error* код ошибки (например, “access\_denied”) и перенаправит пользователя по адресу, указанному в *redirect\_uri*. Перечень возможных ошибок приведен в таблице 163.

Таблица 16 – Список ошибок при получении маркеров доступа

| №  | Код параметра          | Описание параметра   |
|----|------------------------|--|
| 1. | <i>invalid_request</i> | ESIA-007003: В запросе отсутствует обязательный параметр, запрос включает в себя неверное значение параметра или включает параметр несколько раз |
| 2. | <i>access_denied</i>   | ESIA-007004: Владелец ресурса или сервис авторизации отклонил запрос   |

<sup>62</sup> Либо один или несколько *scope*, обеспечивающих доступ к персональным данным пользователя.

| №   | Код параметра             | Описание параметра   |
|-----|---------------------------|--|
| 3.  | unauthorized_client       | ESIA-007005: Система-клиент не имеет права запрашивать получение маркера доступа таким методом   |
| 4.  | invalid_scope             | ESIA-007006: Запрошенная область доступа (scope) указана неверно, неизвестно или сформирована некорректно  |
| 5.  | server_error              | ESIA-007007: Возникла неожиданная ошибка в работе сервиса авторизации, которая привела к невозможности выполнить запрос  |
| 6.  | temporarily_unavailable   | ESIA-007008: Сервис авторизации в настоящее время не может выполнить запрос из-за большой нагрузки или технических работ на сервере  |
| 7.  | unsupported_response_type | ESIA-007009: Сервис авторизации не поддерживает получение маркера доступа этим методом   |
| 8.  | invalid_client            | ESIA-008010: Не удалось произвести аутентификацию системы-клиента  |
| 9.  | invalid_grant             | ESIA-007011: Авторизационный код или маркер обновления недействителен, просрочен, отозван или не соответствует адресу ресурса, указанному в запросе на авторизацию, или был выдан другой системе-клиенту |
| 10. | unsupported_grant_type    | ESIA-007012: Тип авторизационного кода не поддерживается сервисом авторизации  |
| 11. | invalid_scope             | ESIA-007013: Запрос не содержит указания на область доступа (scope)  |
| 12. | invalid_request           | ESIA-007014: Запрос не содержит обязательного параметра []   |
| 13. | invalid_request           | ESIA-007015: Неверное время запроса  |
| 14. | no_grants                 | ESIA-007019: Отсутствует разрешение на доступ  |

### В.2.3 Получение маркера доступа в обмен на авторизационный код

Когда авторизационный код получен, система-клиент может сформировать запрос методом POST на https-адрес ЕСИА для получения маркера доступа<sup>63</sup>. Один авторизационный

<sup>63</sup> Адрес в тестовой среде: <https://esia-portal1.test.gosuslugi.ru/aas/oauth2/te>

код можно обменять на один маркер доступа. В тело запроса должны быть включены следующие сведения:

- `<client_id>` – идентификатор системы-клиента (мнемоника системы в ЕСИА указанная прописными буквами);
- `<code>` – значение авторизационного кода, который был ранее получен от ЕСИА и который необходимо обменять на маркер доступа;
- `<grant_type>` – принимает значение “authorization\_code”, если авторизационный код обменивается на маркер доступа;
- `<client_secret>` – подпись запроса в формате PKCS#7 detached signature в кодировке UTF-8 от значений четырех параметров HTTP-запроса: scope, timestamp, clientId, state (без разделителей). `<client_secret>` должен быть закодирован в формате base64 url safe. Используемый для проверки подписи сертификат должен быть предварительно зарегистрирован в ЕСИА и привязан к учетной записи системы-клиента в ЕСИА. ЕСИА поддерживает сертификаты в формате X.509. ЕСИА поддерживает алгоритм формирования электронной подписи ГОСТ Р 34.10-2012 и алгоритм криптографического хэширования ГОСТ Р 34.11-2012.
- `<state>` – набор случайных символов, имеющий вид 128-битного идентификатора запроса (необходимо для защиты от перехвата), генерируется по стандарту UUID; этот набор символов должен отличаться от того, который использовался при получении авторизационного кода;
- `<redirect_uri>` – ссылка, по которой должен быть направлен пользователь после того, как даст разрешение на доступ (то же самое значение, которое было указано в запросе на получение авторизационного кода);
- `<scope>` – область доступа, т.е. запрашиваемые права (то же самое значение, которое было указано в запросе на получение авторизационного кода);
- `<timestamp>` – время запроса маркера в формате уууу.ММ.дд НН:мм:сс Z (например, 2013.01.25 14:36:11 +0400), необходимое для фиксации начала временного промежутка, в течение которого будет валиден запрос с данным идентификатором (`<state>`);
- `<token_type>` – тип запрашиваемого маркера, в настоящее время ЕСИА поддерживает только значение “Bearer”.

Если запрос успешно прошел проверку, то ЕСИА возвращает ответ в формате JSON:

- `<access_token>` – маркер доступа для данного ресурса;



| №  | Код параметра | Описание параметра   |
|----|---------------|--|
| 2. | access_denied | ESIA-0070278: Маркер обновления скомпрометирован и отозван |

## **В.3 Модель контроля доступа на основе полномочий системы-клиента**

### **В.3.1 Общие принципы**

Эта модель контроля предполагает, что система-клиент самостоятельно обращается к сервису авторизации и получает маркер доступа (client-side flow) на основании имеющихся (и зафиксированных в сервисе авторизации) полномочий системы-клиента. Данная модель контроля доступа предполагает, что система-клиент при доступе к защищенному ресурсу непосредственно получает разрешение (в форме маркера доступа) со стороны сервиса авторизации. В общем виде схема взаимодействия выглядит следующим образом:

- система-клиент обращается к сервису авторизации за выдачей маркера доступа, позволяющего получить доступ к защищенному ресурсу;
- сервис авторизации аутентифицирует систему-клиента и выдает маркер доступа;
- система-клиент запрашивает у поставщика защищенный ресурс, предъявляя маркер доступа;
- поставщик ресурса проверяет маркер доступа, если он валиден, то разрешает доступ к защищенному ресурсу.

Данная модель контроля доступа проиллюстрирована на рисунке .



Рисунок 16 – Схема взаимодействия при реализации модели контроля доступа на основе полномочий системы-клиента

Поскольку получение маркера доступа при использовании данной модели контроля не предполагает обращения к владельцу ресурса, то маркер обновления не применяется. Система-клиент после истечения срока действия маркера доступа может обратиться к сервису авторизации и получить новый маркер доступа.

### В.3.2 Получение маркера доступа

Для получения маркера доступа система-клиент должна направить по https-адресу сервиса авторизации (ЕСИА) запрос методом POST. Запрос должен содержать следующие сведения:

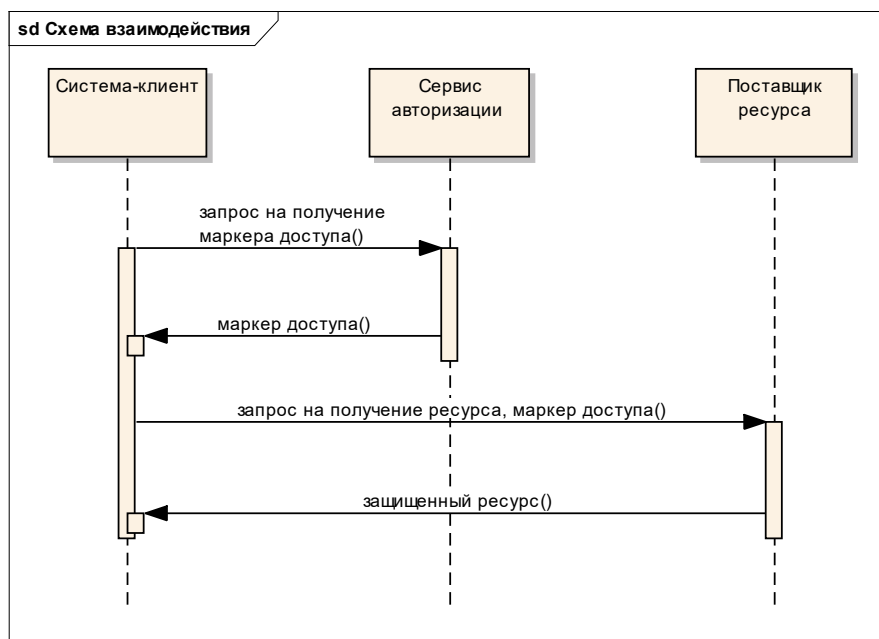
- `<client_id>` – идентификатор системы-клиента (мнемоника системы в ЕСИА указанная прописными буквами);
- `<response_type>` – используемая модель контроля доступа; принимает значение “token”, если происходит безусловное наделения системы-клиента полномочиями;
- `<grant_type>` – принимает значение “client\_credentials”, если используется модель контроля доступа на основе полномочий системы-клиента. В данной модели невозможно указывать пользовательские score, необходимо указывать только score организаций.
- `<scope>` – область доступа, т.е. запрашиваемые права; например, если система-клиент запрашивает доступ к данным ИНН организации, то scope должно иметь значение `http://esia.gosuslugi.ru/org_inn` с параметрами.



- <state> – набор случайных символов, имеющий вид 128-битного идентификатора запроса (необходимо для защиты от перехвата), генерируется по стандарту UUID; этот набор символов должен отличаться от того, который использовался при получении авторизационного кода.
- <timestamp> – время запроса маркера в формате уууу.ММ.дд НН:мм:сс Z (например, 2013.01.25 14:36:11 +0400), необходимое для фиксации начала временного промежутка, в течение которого будет валиден запрос с данным идентификатором (<state>);
- <token\_type> – тип запрашиваемого маркера, в настоящее время ЕСИА поддерживает только значение “Bearer”;
- <client\_secret> – подпись запроса в формате PKCS#7 detached signature в кодировке UTF-8 от значений четырех параметров HTTP-запроса: scope, timestamp, clientId, state (без разделителей). <client\_secret> должен быть закодирован в формате base64 url safe. Используемый для формирования подписи сертификат должен быть зарегистрирован в ЕСИА и привязан к учетной записи системы-клиента в ЕСИА. ЕСИА поддерживает сертификаты в формате X.509. ЕСИА поддерживает алгоритм формирования электронной подписи ГОСТ Р 34.10-2012 и алгоритм криптографического хэширования ГОСТ Р 34.11-2012.

Если запрос успешно прошел проверку, то ЕСИА возвращает ответ в формате JSON:

- <access\_token> – маркер доступа для данного ресурса;
- <expires\_in> – время, в течение которого истекает срок действия маркера (в секундах);
- <state> – набор случайных символов, имеющий вид 128-битного идентификатора запроса, генерируется по стандарту UUID (совпадает с идентификатором запроса);
- <token\_type> – тип предоставленного маркера, в настоящее время ЕСИА поддерживает только значение “Bearer”;

При невозможности выдачи маркера доступа возвращается код ошибки (Таблица 16).

## В.4 Особенности указания области доступа (scope)

При запросе на получения маркера доступа система-клиент должна обязательно указывать соответствующий *scope*, т.е. область доступа (тип данных, к которым система-клиент намерена получить доступ).

В ЕСИА используются следующие типы *scope*:

1. Данные о пользователе. В системе предусмотрены следующие *scope*, позволяющие получить данные о пользователе (Таблица 18).

Таблица 18 – Предоставляемые ЕСИА наборы данных о пользователе

| №  | Название <i>scope</i> | Название набора данных                               | Состав набора данных   |
|----|-----------------------|--|--|
| 1. | fullname              | Просмотр фамилии, имени и отчества                   | – фамилия;<br>– имя;<br>– отчество.  |
| 2. | birthdate             | Просмотр даты рождения                               | – дата рождения, указанная в учетной записи  |
| 3. | gender                | Просмотр пола  | – пол, указанный в учетной записи  |
| 4. | snils                 | Просмотр СНИЛС                                       | – СНИЛС, указанный в учетной записи  |
| 5. | inn                   | Просмотр ИНН   | – ИНН, указанный в учетной записи  |
| 6. | id_doc                | Просмотр данных о документе, удостоверяющем личность | – серия и номер документа, удостоверяющего личность;<br>– дата выдачи;<br>– кем выдан;<br>– код подразделения;<br>– гражданство. |
| 7. | birthplace            | Просмотр места рождения                              | – место рождения.  |
| 8. | medical_doc           | Просмотр данных полиса обязательного                 | – номер полиса ОМС;  |

| №   | Название scope       | Название набора данных                      | Состав набора данных   |
|-----|----------------------|---|--|
|     |                      | медицинского страхования (ОМС)              | – срок действия.   |
| 9.  | military_doc         | Просмотр данных военного билета             | – серия и номер военного билета;<br>– дата выдачи;<br>– орган, выдавший документ.  |
| 10. | foreign_passport_doc | Просмотр данных заграничного паспорта       | – фамилия, имя, отчество буквами латинского алфавита;<br>– серия и номер заграничного паспорта;<br>– дата выдачи;<br>– срок действия;<br>– орган, выдавший документ;<br>– гражданство. |
| 11. | drivers_licence_doc  | Просмотр данных водительского удостоверения | – серия и номер водительского удостоверения;<br>– дата выдачи;<br>– срок действия.   |
| 12. | birth_cert_doc       | Просмотр данных свидетельства о рождении    | – серия и номер свидетельства;<br>– дата выдачи;<br>– место государственной регистрации.   |

| №   | Название scope          | Название набора данных                             | Состав набора данных   |
|-----|-------------------------|--|--|
| 13. | residence_doc           | Просмотр данных вида на жительство                 | <ul style="list-style-type: none"> <li>– серия и номер вида на жительство;</li> <li>– дата выдачи.</li> </ul>  |
| 14. | temporary_residence_doc | Просмотр данных разрешения на временное проживание | <ul style="list-style-type: none"> <li>– серия и номер разрешения на временное проживание;</li> <li>– дата выдачи.</li> </ul>  |
| 15. | vehicles                | Просмотр данных транспортных средств               | <ul style="list-style-type: none"> <li>– государственный регистрационный знак;</li> <li>– серия и номер свидетельства о регистрации.</li> </ul>  |
| 16. | email                   | Просмотр адреса электронной почты                  | <ul style="list-style-type: none"> <li>– адрес электронной почты, указанный в учетной записи</li> </ul>  |
| 17. | mobile                  | Просмотр номера мобильного телефона                | <ul style="list-style-type: none"> <li>– номер мобильного телефона</li> </ul>  |
| 18. | contacts                | Просмотр данных о контактах и адресах              | <ul style="list-style-type: none"> <li>– номер домашнего телефона;</li> <li>– номер мобильного телефона;</li> <li>– адрес электронной почты;</li> <li>– адрес регистрации;</li> <li>– адрес места проживания.</li> </ul> |
| 19. | usr_org                 | Просмотр списка организаций пользователя           | <ul style="list-style-type: none"> <li>– список организаций пользователя.</li> </ul>   |

| №   | Название scope | Название набора данных                      | Состав набора данных  |
|-----|----------------|---|---|
| 20. | usr_avt        | Просмотр изображения (аватара) пользователя | <ul style="list-style-type: none"> <li>– Получения изображения (аватара);</li> <li>– Создание и обновление изображения (аватара);</li> <li>– Получение исходного изображения (аватара)</li> </ul> |
| 21. | self_employed  | Просмотр данных о самозанятых               | <ul style="list-style-type: none"> <li>– Признак самозанятого</li> <li>– Категория (вид деятельности)</li> </ul>  |

Таблица 19 – Предоставляемые ЕСИА наборы данных о детях пользователя

|    |                    |  |  |
|----|--------------------|--|--|
| 1. | kid_fullname       | Просмотр фамилии, имени и отчества       | <ul style="list-style-type: none"> <li>– фамилия;</li> <li>– имя;</li> <li>– отчество.</li> </ul>  |
| 2. | kid_birthdate      | Просмотр даты рождения                   | – дата рождения ребенка  |
| 3. | kid_gender         | Просмотр пола ребенка                    | – Пол ребенка  |
| 4. | kid_snils          | Просмотр номера СНИЛС ребенка            | – СНИЛС ребенка  |
| 5. | kid_inn            | Просмотр ИНН ребенка                     | – ИНН ребенка  |
| 6. | kid_birth_cert_doc | Просмотр данных свидетельства о рождении | <ul style="list-style-type: none"> <li>– Серия свидетельства;</li> <li>– номер свидетельства;</li> <li>– дата выдачи свидетельства;</li> </ul> |

|    |                 |   |   |
|----|-----------------|---|---|
|    |                 |   | – кем выдано свидетельство.                   |
| 7. | kid_medical_doc | Просмотр данных полиса обязательного медицинского страхования (ОМС) | – номер полиса ОМС;<br>– действителен до ОМС. |

*Примечание:*

Все указанные в таблице *scope* также позволяют получить данные о признаке подтвержденности учетной записи пользователя (атрибут <trusted> персональных данных физического лица).

Эти *scope* указываются в формате */scope?param1=value1 & param2=value2*, где <param1> – название, а *value1* – значение параметра. Может использоваться параметр:

- <oid> – внутренний идентификатор пользователя в ЕСИА (обязательный параметр);

Пример *scope*:

`scope="id_doc?oid=1111111"`

При запросе у сервиса авторизации ЕСИА маркера доступа на *scope id\_doc* или любого другого *scope* на получение данных о пользователе не нужно в качестве параметра указывать *oid* этого пользователя.

Принять решение о предоставлении данных о пользователе (т.е. о выдаче соответствующего маркера) может исключительно сам пользователь.

*Scope «id\_doc»* и *«foreign\_passport\_doc»* позволяют получить Гражданство пользователя.

Для получения информации об организациях, в которые включен пользователь (скоуп *usr\_org*), система должна выполнить запрос методом GET в *https*-адрес REST-API системы ЕСИА: *https://esia.gosuslugi.ru/rs/prns/{prn\_oid}/roles*. Запрос также должен содержать маркер доступа системы, выданный на скоуп *usr\_org*:

```
GET https://esia.gosuslugi.ru/rs/prns/{prn oid}/roles
Authorization: Bearer eyJhbGciOiJSUzI1NiIsInNidCI6ImFjY2VzcyIsInR5cCI6IkpXVCIsInZlciI6M
```

Информация возвращается в развернутом виде, т.е. к данному REST-API уже применен механизм встраивания (*embedding*) связанных данных:

- <oid> - идентификатор организации;
- <fullName> – полное наименование организации;
- <shortName> – краткое наименование организации;
- <ogrn> – ОГРН организации;
- <type> – тип организации (“BUSINESS” - ИП, “LEGAL” – ЮЛ, “AGENCY” – ОГВ);
- <branchName> – наименование филиала;

- <branchOid> – уникальный идентификатор филиала;
- <chief> – сведения о том, является ли сотрудник руководителем организации (в этом случае имеет значение “true”) или нет (“false”);
- <admin> – проверка наличия сотрудника в группе доступа "Администраторы профиля организации", мнемоника группы: ORG\_ADMIN (“true” – сотрудник имеет доступ или “false” – сотрудник не имеет доступа);
- <email> – служебная электронная почта сотрудника;
- <phone> – служебный номер телефона сотрудника;
- <active> – признак блокировки сотрудника (“true” – сотрудник не заблокирован или “false” – сотрудник заблокирован).

Пример ответа:

```
{
  "stateFacts": [
    "hasSize"
  ],
  "size": 5,
  "elements": [
    {"oid": 1077129933, "prnOid": 1000366587, "fullName": "Индивидуальный Предприниматель Юки Асуна Юи", "shortName": "ИП Юки А. Ю.",...},
    {
      "oid": 1000364913,
      "prnOid": 1000366587,
      "fullName": "Центр Госуслуг Района Раменки",
      "shortName": "Центр госуслуг района Раменки",
      "ogrn": "1023601587965",
      "type": "AGENCY",
      "chief": true,
      "admin": true,
      "active": true,
      "hasRightOfSubstitution": true,
      "hasApprovalTabAccess": true,
      "isLiquidated": false
    },
    {"oid": 1077121212, "prnOid": 1000366587, "fullName": "Организация -1758361669", "shortName": "ОРГАНИЗАЦИЯ -1758361669",...},
    {"oid": 1000322321, "prnOid": 1000366587, "fullName": "Пао \"Ростелеком\"", "shortName": "ПАО \"Ростелеком\"",...},
    {"oid": 1000000001, "prnOid": 1000366587, "fullName": "Организация -783988581", "shortName": "ОРГАНИЗАЦИЯ -783988581",...}
  ]
}
```

2. Данные об организации. В системе предусмотрены следующие score, позволяющие получить данные об организации (Таблица 20).

Таблица 20 – Предоставляемые ЕСИА наборы данных об организации

| №   | Название score     | Название набора данных  | Состав набора данных  |
|-----|--------------------|---|---|
| 1.  | org_shortname      | Сокращенное наименование организации  | Сокращенное наименование организации  |
| 2.  | org_fullname       | Полное наименование организации   | Полное наименование организации   |
| 3.  | org_type           | Тип организации   | Тип организации   |
| 4.  | org_ogrn           | ОГРН организации  | ОГРН организации  |
| 5.  | org_inn            | ИНН организации   | ИНН организации   |
| 6.  | org_leg            | ОПФ организации   | ОПФ организации   |
| 7.  | org_kpp            | КПП организации   | КПП организации   |
| 8.  | org_agencyterrange | Территориальная принадлежность ОГВ  | Территориальная принадлежность ОГВ  |
| 9.  | org_agencytype     | Тип ОГВ   | Тип ОГВ   |
| 10. | org_oktmo          | ОКТМО организации   | ОКТМО организации   |
| 11. | org_ctts           | Контакты организации:<br>номер телефона, номер факса,<br>адрес электронной почты  | Контакты организации:<br>номер телефона, номер факса, адрес<br>электронной почты  |
| 12. | org_addr           | Адреса организации<br>(почтовый адрес,<br>юридический адрес): индекс,<br>идентификатор страны, адрес<br>в виде строки (не включая<br>дом, строение, корпус, номер<br>квартиры), строение, корпус,<br>дом, квартира, код ФИАС,<br>регион, город,<br>внутригородской район, | Адреса организации<br>(почтовый адрес,<br>юридический адрес):<br>индекс, идентификатор<br>страны, адрес в виде<br>строки (не включая дом,<br>строение, корпус, номер<br>квартиры), строение,<br>корпус, дом, квартира,<br>код ФИАС, регион, |



| №   | Название score | Название набора данных   | Состав набора данных   |
|-----|----------------|--|--|
|     |                | район, поселение, доп. территория, улица на доп. территории, улица   | город, внутригородской район, район, поселение, доп. территория, улица на доп. территории, улица                             |
| 13. | org_vhls       | Транспортные средства организации: название, государственный регистрационный знак, серия и номер свидетельства о регистрации | Транспортные средства организации: название, государственный регистрационный знак, серия и номер свидетельства о регистрации |
| 14. | org_grps       | Группы, владельцем которых является организация  | Группы, владельцем которых является организация  |
| 15. | org_emps       | Данные о сотрудниках организации   | Данные о сотрудниках организации   |
| 16. | org_brhs       | Данные о филиалах организации (название, КПП, ОПФ, контакты, адреса)   | Данные о филиалах организации (название, КПП, ОПФ, контакты, адреса)   |
| 17. | org_brhs_ctts  | Контакты филиалов организации  | Контакты филиалов организации  |
| 18. | org_brhs_addr  | Адреса филиалов организации  | Адреса филиалов организации  |
| 19. | org_rcs        | Центры регистрации организации   | Центры регистрации организации   |
| 20. | org_stms       | Системы, владельцем которых является организация   | Системы, владельцем которых является организация   |

| №   | Название scope | Название набора данных                            | Состав набора данных                              |
|-----|----------------|---|---|
| 21. | org_invts      | Приглашения, направленные организацией            | Приглашения, направленные организацией            |
| 22. | categories     | Данные присвоенных организации видов деятельности | Данные присвоенных организации видов деятельности |

Эти *scope* указываются в формате */scope?param1=value1&param2=value2*, где *<param1>* – название, а *value1* – значение параметра. Должен использоваться параметр:

- *<org\_oid>* – внутренний идентификатор организации в ЕСИА.

Пример *scope*:

*scope*="http://esia.gosuslugi.ru/org\_emps?org\_oid=1000000357"

Наличие маркера с таким *scope* позволяет получить информацию о сотрудниках.

3. Данные для идентификации и аутентификации пользователя (*openid*). Этот *scope* используется в целях проведения аутентификации пользователя и получения маркера идентификации (см. Приложение В.6 и В.7). Он не параметризуется, т.к. до аутентификации у системы-клиента отсутствует информация об идентификаторе пользователя.

Также для усиленной биометрической аутентификации дополнительно используется *scope* «*bio*» совместно со *scope* «*openid*». Подробно о процессе удаленной биометрической аутентификации указано в Приложении В.8.

4. Комплексные данные о пользователе (*ext\_auth\_result*), доступные в результате усиленной биометрической аутентификации (см. Приложение В.8). По данному *scope* доступен следующий набор личных данных пользователя:

- ФИО;
- пол;
- гражданство;
- дата рождения;
- место рождения;
- реквизиты документа, удостоверяющего личность;
- адрес регистрации;
- адрес проживания;

- ИНН;
  - СНИЛС;
  - мобильный телефон;
  - адрес электронной почты.
5. Технологическая информация ([http://esia.gosuslugi.ru/tech\\_inf](http://esia.gosuslugi.ru/tech_inf)), в том числе – о перечне удаленных пользователей. Для получения данных об удаленных пользователях этот *score* должен иметь вид: [http://esia.gosuslugi.ru/tech\\_inf?stu=DELETED](http://esia.gosuslugi.ru/tech_inf?stu=DELETED). Получение маркера доступа на этот *score* должно происходить посредством модели контроля доступа на основе полномочий системы-клиента (см. Приложение В.3).
  6. Доступ к сервису ЕПГУ для ИС ГОСБАР ([gosbar/gosbar\\_org](http://gosbar/gosbar_org)). Для получения данных о пользователе, сторонний ресурс (на котором размещена поисково-навигационная система «Госбар») при вызове [Gosbar.init](http://gosbar/init) должен получать пользовательский *access token*, со *scope* [gosbar](http://gosbar/gosbar) (для пользователей ЕСИА – физических лиц) или [gosbar\\_org?org\\_oid](http://gosbar/gosbar_org?org_oid) (для пользователей ЕСИА – юридических лиц).

## В.5 Сведения о структуре и проверке маркера доступа

Используемый ЕСИА маркер состоит из трех частей:

1. Заголовок (*header*), в котором содержится общая информация о типе маркера, в том числе об использованных в ходе его формирования криптографических операциях.
2. Набор утверждений (*payload / claim set*) с содержательными сведениями о маркере.
3. Подпись (*signature*), которая удостоверяет, что маркер «выдан» ЕСИА и не был изменен при передаче.

Части маркера разделены точкой, так что он имеет вид:

HEADER . PAYLOAD . SIGNATURE

Маркер передается в виде строки в формате Base64url<sup>64</sup>.

Каждая часть маркера содержит набор утверждений (*claims*) трех типов:

Заголовок (*header*) содержит описание свойств используемого маркера:

1. Алгоритм шифрования (“alg”, стандартное обозначение); в настоящее время в ЕСИА поддерживается алгоритм электронной подписи ГОСТ Р 34.10-2012 (соответствует значению “GOST3410\_2012\_512”).<sup>65</sup>

<sup>64</sup> Подробнее см. в: <http://tools.ietf.org/html/draft-ietf-jose-json-web-signature-02#appendix-B>

<sup>65</sup> Подробнее см. РП Технологического портала ЕСИА, п.3.1.1 и п.3.1.2: <http://minsvyaz.ru/ru/documents/4545/>

2. Глобальный тип маркера (“typ”, стандартное обозначение), который в ЕСИА всегда имеет значение “JWT” (JSON Web Token);
3. ЕСИА-специфический тип маркера и его версия (“sbt” и “ver” соответственно, приватное обозначение), что необходимо для использования в ЕСИА нескольких типов маркера; для маркера доступа – “access”.

Например, заголовок маркера доступа в ЕСИА будет иметь следующий вид:

```
{"alg": "GOST3410_2012_512", "typ": "JWT", "ver": 0, "sbt": "access"}
```

Сообщение (payload) включает в себя содержательные утверждения о субъекте. В случае, если система проводит аутентификацию пользователя с использованием механизма SAML, системе нет необходимости разбираться в формате payload маркера доступа. Однако если система проводит аутентификацию пользователя с использованием REST, ей необходимо извлечь необходимую информацию из сообщения маркера (payload) и проверить подпись ЕСИА.

Сообщение включает в себя содержательные утверждения о маркере доступа и субъекте:

1. Данные о маркере доступа:
  - время прекращения действия (“exp”) – в секундах с 1 января 1970 г. 00:00:00 GMT;
  - время начала действия (“nbf”) – в секундах с 1 января 1970 г. 00:00:00 GMT, т.е. маркер нельзя обрабатывать до наступления указанного времени;
  - время выдачи (“iat”) – в секундах с 1 января 1970 г. 00:00:00 GMT;
  - организация, выпустившая маркер (“iss”), для маркеров ЕСИА всегда имеет определенное значение, которое совпадает с полем «субъект» используемого сертификата ЕСИА (<http://субъект>);
  - адресат маркера (“client\_id”) – утверждение, ограничивающее системы/приложения («аудитория»), которые могут использовать этот маркер. Для обозначения адресата в ЕСИА используется мнемоника данной ИС, зарегистрированной в ЕСИА. Соответственно, использовать маркер могут только системы с этой мнемоникой.
  - идентификатор маркера (“urn:esia:sid”) – набор случайных символов, имеющий вид 128-битного идентификатора, сгенерированного по стандарту UUID.
2. Данные о субъекте:
  - идентификатор субъекта (“urn:esia:sbj\_id”), в качестве значения указывается oid, этот идентификатор уникален для каждого субъекта, зарегистрированного в ЕСИА;
  - область доступа (“scope”), в качестве значения – название области, к которой предоставляется доступ (например, “id\_doc”).
3. Данные о наличии делегирования полномочий (“urn:esia:authority”):

- дата истечения срока действия доверенности ("expired");
- идентификатор доверенности в ЕСИА ("id").

Пример сообщения (payload) маркера доступа в ЕСИА:

```
{
  "nbf": 1537889904,
  "urn:esia:authority": {
    "expired": "16.09.2018",
    "id": "1020"
  },
  "scope": "http://esia.gosuslugi.ru/usr_sec?mode=w&oid=1000299526
http://esia.gosuslugi.ru/usr_inf?mode=w&oid=1000299526 openid
http://esia.gosuslugi.ru/org_inf?org_oid=1000000001",
  "iss": "http://esia.gosuslugi.ru/",
  "urn:esia:sid": "dfa8dfe4e2cbad40fcfc974a9bcd445b570c2c90c22612047a940c56afa2c463",
  "urn:esia:subj_id": 1000299526,
  "exp": 1537893504,
  "iat": 1537889904,
  "client_id": "PROFILE"
}
```

Подпись (signature) маркера осуществляется по тому алгоритму, который указывается в параметре “alg” маркера. Подпись вычисляется от двух предыдущих частей маркера (HEADER.PAYLOAD).

Системе-клиенту, использующую механизмы REST и OAuth 2.0 для аутентификации пользователей, рекомендуется осуществлять проверку маркера доступа, используя данные о его подписи. В общем виде эта процедура включает в себя следующие шаги<sup>66</sup>:

1. Осуществление base64url-декодирования первых двух частей маркера. В header указан алгоритм шифрования (параметр alg).
2. Третья часть маркера доступа представляет собой подпись в кодировке UTF-8 от значений первых двух частей маркера доступа (HEADER.PAYLOAD). Необходимо осуществить проверку данной электронной подписи с использованием сертификата ключа проверки электронной подписи ЕСИА.
3. Проверка времени выдачи, начала и прекращения маркера.
4. Проверка организации, выпустившей маркер, а также адресата маркера.

## В.6 Использование OpenID Connect 1.0 для аутентификации пользователя

### В.6.1 Общие принципы

В общем виде схема аутентификация с использованием OpenID Connect 1.0 выглядит следующим образом:

<sup>66</sup> Подробнее см.: <http://tools.ietf.org/pdf/draft-jones-json-web-token-10.pdf>, <http://tools.ietf.org/pdf/draft-ietf-jose-json-web-signature-02.pdf>, <http://tools.ietf.org/pdf/draft-ietf-jose-json-web-encryption-02.pdf>

- система-клиент готовит запрос на аутентификацию пользователя с необходимыми параметрами;
- система-клиент отправляет запрос на аутентификацию в адрес сервиса авторизации ЕСИА;
- сервис авторизации аутентифицирует пользователя;
- сервис авторизации получает согласие пользователя на проведение аутентификации в данной системе;
- сервис авторизации перенаправляет пользователя обратно в систему-клиент и передает авторизационный код;
- система-клиент формирует запрос с использованием авторизационного кода на получения маркера идентификации;
- система-клиент получает ответ, содержащий необходимый маркер идентификации;
- система-клиент проводит валидацию маркера идентификации и извлекает из маркера идентификатор пользователя.

Далее более детально рассмотрены формируемые системой-клиентом запросы и получаемые ей ответы от ЕСИА.

## **В.6.2 Получение авторизационного кода**

### **В.6.2.1 Стандартный режим запроса авторизационного кода**

Чтобы получить авторизационный код, система-клиент должна получить разрешение на проведение аутентификации пользователя<sup>67</sup>. Для этого система-клиент должна направить пользователя на страницу предоставления прав доступа в ЕСИА.

Эта ссылка должна содержать следующие обязательные параметры:

- `<client_id>` – идентификатор системы-клиента (мнемоника системы в ЕСИА указанная прописными буквами);
- `<client_secret>` – подпись запроса в формате PKCS#7 detached signature в кодировке UTF-8 от значений следующих параметров HTTP-запроса: `scope`, `timestamp`, `client_id`, `state` (без разделителей). `<client_secret>` должен быть закодирован в формате `base64 url safe`. Используемый для проверки подписи сертификат должен быть предварительно зарегистрирован в ЕСИА и привязан к учетной записи системы-клиента в ЕСИА. ЕСИА поддерживает сертификаты в формате X.509. ЕСИА поддерживает алгоритм

---

<sup>67</sup> Адрес в тестовой среде: <https://esia-portal1.test.gosuslugi.ru/aas/oauth2/ac>

формирования электронной подписи ГОСТ Р 34.10-2012 и алгоритм криптографического хэширования ГОСТ Р 34.11-2012.

- `<redirect_uri>` – ссылка, по которой должен быть направлен пользователь после того, как даст разрешение на проведение аутентификации;
- `<scope>` – область доступа, т.е. запрашиваемые права; для проведения аутентификации пользователя *scope* должен иметь значение *openid*. Если системе потребуется получение дополнительных данных о пользователе (например, детальная информация о пользователе), то могут быть указаны дополнительные *scope* через пробел;
- `<response_type>` – это тип ответа, который ожидается от ЕСИА, имеет значение *code*, поскольку система-клиент должна получить авторизационный код;
- `<state>` – набор случайных символов, имеющий вид 128-битного идентификатора запроса (необходимо для защиты от перехвата), генерируется по стандарту UUID;
- `<timestamp>` - время запроса авторизационного кода в формате уууу.ММ.дд НН:мм:сс Z (например, 2013.01.25 14:36:11 +0400), необходимое для фиксации начала временного промежутка, в течение которого будет валиден запрос с данным идентификатором (`<state>`).

Если в ходе аутентификации не возникло ошибок, то ЕСИА осуществляет редирект пользователя по ссылке, указанной в `redirect_uri`, а также возвращает два обязательных параметра:

- `<code>` – значение авторизационного кода;
- `<state>` – значение параметра *state*, который был получен в запросе на аутентификацию; система-клиент должна провести сравнение отправленного и полученного параметра *state*.

### В.6.2.2 Проверка наличия аутентификации в фоновом режиме

Механизм аутентификации, основанный на OpenID Connect 1.0, предусматривает возможность фоновой проверки информационной системой, интегрированной с ЕСИА, наличия у пользователя сессии в ЕСИА.

Для этого вызывающая ЕСИА система должна использовать параметр `prompt` запроса на проведение аутентификации со значением “none”. Пример запроса:

```
https://esia-portal1.test.gosuslugi.ru/aas/oauth2/ac?timestamp=2015.11.27+13%3A03%3A52+%2B0300&scope=openid&client_secret=MIIFpgYJKoZIhvcNAQcCoIIFlzCCBZMCAQExDzANBglghkgBZQMEAgEFADALBgkqhkiG9w0BBwGgggNpMIIDZTCCAk2gAwIBAgIECgPdVzANBglghkiG9w0BAQsFADBjMQswCQYDVQQGEwJSVTEPMA0GA1UECBMGTW9zY293MQ8wDQYDVQQHEwZNB3Njb3cxEDAoBgNVBAoTB0NvbXBhbnkxDzANBGNVBAStB1N5c3R1bTEPMA0GA1UEAxMGU31zdGVtMB4XDTE1MTAyOTE0MTUxMFoXDTE2MDEyNzE0MTUxMFoYzELMAkGA1UEBhMCU1UxDzANBGNVBAgTBk1vc2NvdzEPMA0GA1UEBxMGTW9zY293MRAwDgYDVQQKEwdDb21wYW55MQ8wDQYDVQQLEwZTeXN0ZW0xDzANBGNVBAMTB1N5c3R1bTCCASIwDQYJKoZIhvcNAQEBBQADggEPADCCAQoCggEBBAKhCeBbYRs89aP
```





```
s1uvZIkCcgndXBco5eeDg7EP9XbJuVp4uge9jDLBmW4SqzWQVUNmDJ0Vu5dWJUF8m5Z_TKEQ0nPVY9f7aqSJpiF-
N98TMgurGQzRJCECAwEAAAmhMB8wHQYDVR00BbYEFMdZZfnOLJt2NkqTsqQq8biljqhRMA0GCSqGSIB3DQEBCwUAA4IBAQBmznNveP4
E3fgWU4ZK9D2f78ONF330mE9xCLCDBYDTMTMyCP6TEuMkDUYZ8UHqbohftwI6SP-0wjvYUe0qfjPu6IzID3n-
YM9642GHpzR0ar1Zxp8FM2p2GG5bQ3bGIE8Aa98SLXQzz6f0cYh3IvE-
YKHXEAG0grx0Uu6xcTW7hZySEC74o9kn0atqp_L2p7dHnsjA-coKerKgbN5jJCwz6y00_LBUKCAaffz89BU-
5qrV_v1XnniF756h2Szk4KczSDex3IFXEUrntEpTWH1YhKNtwzvaMC92xSOgunpNo81x4s9oNIobOKJEvKrlpr_caBgioy8SLLWecpS
ocb9BMYICATCCaf0CAQEwazBjMQswCQYDVQGEwJSVTEPMA0GA1UEAxMGU3lzdGVtAgQKA91XMA0GCWCGSAFlAwQCAQUAoGkwGAYJKoZThvcNAQkDM
NvbXBhbmkxZDZANBgNVBAwTB1N5c3R1bTEPMA0GA1UEAxMGU3lzdGVtAgQKA91XMA0GCWCGSAFlAwQCAQUAoGkwGAYJKoZThvcNAQkDM
QsGCSqGSIB3DQEHATAcBgkqhkiG9w0BCQUxDxcNMTUxMTI3MTAwMzUyWjAvBgkqhkiG9w0BCQQxIggQgu-JPaWt-
aHVLaf13Qudx5znqCAwPTPfdsv7scyfLMwYwDQYJKoZIhvcNAQEBBQAEggEAMQL3Uso76eQQPQ3DzewTUZujGwOi25WZyAYuQCxYlI-
liFOIQ74U2s5EPS-rK2EFVkgRPOjHIJ4lEcR80lObSoweVI63a-4Tk4KF70-h0kLano93sixH0WmeAJpFoj8-
JpsMhJ_EJJwLtOpUv1brWTQtk3d9F-
3vXdh6sXo91QtPzo1_o3DkpS93mk5bYWP92nHPvSfbadtBrtjWahq7UA3WURQHCaLuIrsS0TRitya-Jv-0GJds-
hgEST2xlhbFz7eMgZmlTHsVrBCZngdO-
6jSIQVt4p99vD6uMhLkMIfrvNsOE1myaZL2AweumcyAZmS8Tb3tX953un_5CvVdw&response_type=code&redirect_uri=https%
3A%2F%2Fesia-portal1.test.gosuslugi.ru%2FaaS%2Foauth2%2Ftest%2FoauthCallback.xhtml&state=f21125b6-60e2-
4edc-a0ab-e7da2d31708f&display=popup&client_id=TESTSYS
```

Кроме того, система должна обеспечить открытие страницы аутентификации во всплывающем окне, рекомендуемый размер – 800x600. Пример фрагмента javascript для открытия страницы во всплывающем окне:

```
var w = 800;
var h = 600;
var left = ($(window).width()/2)-(w/2);
var top = ($(window).height()/2)-(h/2);
var popup = window.open("request url", "Request popup", "width=" + w + ",height=" + h + ",top=" + top +
",left=" + left + ",location=1,status=0,menubar=0,resizable=0,scrollbars=0");
```

В данном скрипте `request_url` должен быть заменен на URL, вызывающий аутентификацию пользователя в ЕСИА. Иными словами, этот `request_url` должен обеспечивать перенаправление пользователя на страницу предоставления прав доступа в ЕСИА, т.е. выполнение запроса на проведение аутентификации со значением “popup”, указанного выше.

После успешной аутентификации ЕСИА возвращает результат аутентификации в открытое окно браузера. Системе, в свою очередь, нужно обеспечить исполнение собственной логики для закрытия всплывающего окна и передачи результатов аутентификации в основную веб-страницу системы (из которой было первоначально открыто всплывающее окно).

### В.6.3 Получение маркера идентификации в обмен на авторизационный код

Когда авторизационный код получен, система-клиент может сформировать запрос методом POST в адрес ЕСИА для получения маркера идентификации<sup>68</sup>. Один авторизационный код можно обменять на один маркер идентификации. В тело запроса должны быть включены следующие сведения:

- `<client_id>` – идентификатор системы-клиента (мнемоника системы в ЕСИА указанная прописными буквами);
- `<code>` – значение авторизационного кода, который был ранее получен от ЕСИА и который необходимо обменять на маркер идентификации;

<sup>68</sup> Адрес в тестовой среде: <https://esia-portal1.test.gosuslugi.ru/aas/oauth2/te>

- <grant\_type> – принимает значение “authorization\_code”, если авторизационный код обменивается на маркер идентификации;
- <client\_secret> – подпись запроса в формате PKCS#7 detached signature в кодировке UTF-8 от значений четырех параметров HTTP-запроса: scope, timestamp, clientId, state (без разделителей). <client\_secret> должен быть закодирован в формате base64 url safe. Используемый для проверки подписи сертификат должен быть предварительно зарегистрирован в ЕСИА и привязан к учетной записи системы-клиента в ЕСИА. ЕСИА поддерживает сертификаты в формате X.509. ЕСИА поддерживает алгоритм формирования электронной подписи ГОСТ Р 34.10-2012 и алгоритм криптографического хэширования ГОСТ Р 34.11-2012.
- <state> – набор случайных символов, имеющий вид 128-битного идентификатора запроса (необходимо для защиты от перехвата), генерируется по стандарту UUID; этот набор символов должен отличаться от того, который использовался при получении авторизационного кода;
- <redirect\_uri> – ссылка, по которой должен быть направлен пользователь после аутентификации (то же самое значение, которое было указано в запросе на получение авторизационного кода);
- <scope> – область доступа, т.е. запрашиваемые права (то же самое значение, которое было указано в запросе на получение авторизационного кода);
- <timestamp> – время запроса маркера в формате уууу.ММ.дд НН:мм:сс Z (например, 2013.01.25 14:36:11 +0400), необходимое для фиксации начала временного промежутка, в течение которого будет валиден запрос с данным идентификатором (<state>);
- <token\_type> – тип запрашиваемого маркера, в настоящее время ЕСИА поддерживает только значение “Bearer”.

Если запрос успешно прошел проверку, то ЕСИА возвращает ответ в формате JSON:

- <id\_token> – маркер идентификации;
- <access\_token> – маркер доступа для данного ресурса (если он запрашивался);
- <expires\_in> – время, в течение которого истекает срок действия маркера (в секундах);
- <state> – набор случайных символов, имеющий вид 128-битного идентификатора запроса, генерируется по стандарту UUID (совпадает с идентификатором запроса);
- <token\_type> – тип предоставленного маркера, в настоящее время ЕСИА поддерживает только значение “Bearer”.



- запрос должен иметь параметр (query param) с именем `client_id`, содержащий мнемонику обращающейся системы, зарегистрированной в ЕСИА;
- запрос может иметь параметр (query param) с именем `redirect_url`, содержащий адрес, на который пользователь будет перенаправлен после успешного логута.

Пример запроса:

```
https://esia.gosuslugi.ru/idp/ext/Logout?client_id=ESIA&redirect_url=https://esia.gosuslugi.ru/registration/
```

В ЕСИА для интегрированной системы может быть определен параметр `system.siteUrl`, содержащий URL-адрес системы, на который будет возвращен пользователь после логута. `Redirect_url` должен быть подстрокой `system.siteUrl`.

При обработке запроса производятся следующие проверки:

1. Проверка, что передан обязательный параметр `client_id`. Если он не передан, то возвращается HTTP-код «400 Bad Request».
2. Проверка, что система с мнемоникой, указанной в параметре `client_id`, зарегистрирована в ЕСИА. Если система не зарегистрирована, то возвращается HTTP-код «403 Forbidden».

После успешного выполнения этих проверок ЕСИА определяет URL переадресации после успешного логута:

- Если для системы в настройках ЕСИА не задан параметр `system.siteUrl`, то запрос после логута будет направлен на сайт ЕСИА.
- Если в запросе не задан параметр `redirect_url`, то запрос после логута будет направлен по адресу, заданному в `system.siteUrl`.
- Если параметры `redirect_url` и `system.siteUrl` не соответствуют друг другу (`redirect_url` должен быть подстрокой `system.siteUrl`), то запрос после логута будет направлен на сайт ЕСИА.

## В.7 Сведения о структуре маркера идентификации

Структура маркера идентификации аналогична структуре маркера доступа (см. Приложение В.5) и состоит из тех же трех частей: заголовок, набор утверждений и подпись.

Особенность заголовка маркера идентификации состоит в том, что него значение атрибута “sbt” равно “id”.

Пример заголовка маркера идентификации в ЕСИА:

```
{"alg": "GOST3410_2012_512", "sbt": "id", "typ": "JWT", "ver": 0}
```

Сообщение, включающее в себя содержательные утверждения о маркере идентификации и пользователе, включает следующие атрибуты:

- 1) время аутентификации (“auth\_time”) – время, когда произошла аутентификация пользователя, указывается в секундах с 1 января 1970 г. 00:00:00 GMT;
- 2) время прекращения действия (“exp”), указывается в секундах с 1 января 1970 г. 00:00:00 GMT;
- 3) идентификатор субъекта (“sub”), в качестве значения указывается oid. Этот идентификатор уникален для каждого субъекта, зарегистрированного в ЕСИА, и остается неизменным при последующих аутентификациях; адресат маркера (“aud”), указывается client\_id системы, направившей запрос на аутентификацию;
- 4) организация, выпустившая маркер (“iss”), указывается URL ЕСИА;
- 5) время начала действия (“nbf”) – в секундах с 1 января 1970 г. 00:00:00 GMT, т.е. маркер нельзя обрабатывать до наступления указанного времени;
- 6) внутренний идентификатор сессии ЕСИА (“urn:esia:sid”);
- 7) начало блока описания субъекта вызова сессии (“urn:esia:subj”);
- 8) псевдоним субъекта (“urn:esia:subj:nam”) – внутренний для ЕСИА псевдоним пользователя;
- 9) oid субъекта (“urn:esia:subj:oid”) – oid учетной записи пользователя;
- 10) тип субъекта (“urn:esia:subj:typ”), может принимать различные значения, например:
  - “P” – физическое лицо;
- 11) признак подтвержденности субъекта (“urn:esia:subj:is\_tru”) – “is trusted” – учетная запись пользователя подтверждена. Параметр отсутствует, если учетная запись не подтверждена;
- 12) способ авторизации (“urn:esia:amd”), может принимать два значения: “DS” (электронная подпись) или “PWD” (пароль); время выдачи (“iat”), указывается в секундах с 1 января 1970 г. 00:00:00 GMT;
- 13) метод аутентификации (“amr”, приватное обозначение), может принимать два значения: “DS” (электронная подпись) или “PWD” (пароль);

Пример сообщения маркера идентификации в ЕСИА:

```
{
  "auth time": 1478618846748,
  "exp": 1478629648,
  "sub": 1000328225,
  "aud": "TEST_SYS",
  "iss": "http://esia.gosuslugi.ru/",
  "nbf": 1478618848,
  "urn:esia:sid": "0d543cf16cd43b4a2cd1b6ff96f1cb7da3ca2610d004b8816e951a8a7257ac53",
  "urn:esia:subj": {
    "urn:esia:subj:nam": "OID.1000328225",
    "urn:esia:subj:oid": 1000328225,
    "urn:esia:subj:typ": "P",
    "urn:esia:subj:is_tru": true
  },
  "urn:esia:amd": "PWD",
  "iat": 1478618848,
  "amr": "PWD"
}
```

Подпись (signature) маркера осуществляется по алгоритму, который указывается в параметре “alg” маркера. Подпись вычисляется от двух предыдущих частей маркера (HEADER.PAYLOAD).

## **В.8 Удаленная идентификация с использованием биометрической идентификации**

Процедура удалённой идентификации включает последовательное прохождение аутентификации в ЕСИА по логину/пароллю и верификации в биометрической системе по степени схожести биометрического образца.

Системы, в которых на данный момент доступна биометрическая идентификация:

- Единая биометрическая система.

Реализация взаимодействия ИС с биометрической системой при инициации удаленной идентификации производится согласно актуальной версии Методических рекомендаций биометрической системы. В рамках этого процесса должно быть выстроено стандартное взаимодействие с ЕСИА на следующих этапах:

- получение специального маркера доступа для взаимодействия с биометрической системой;
- завершение удаленной идентификации пользователя, получение пользовательского маркера доступа.

Указания по интеграции с Единой биометрической системой, в том числе – в части использования защищённых сетей передачи данных (VPN) при доступе к методам REST API Биометрической верификации, представлены в Приложении Б «Описание интеграции внешних систем с Единой биометрической системой в процессе биометрической верификации» документа «Методические рекомендации по работе с Единой биометрической системой», доступного на ресурсе <https://bio.rt.ru/documents/basic/>

Общая схема взаимодействия участников усиленной аутентификации представлена ниже.



Рисунок 17 – Схема взаимодействия участников усиленной аутентификации



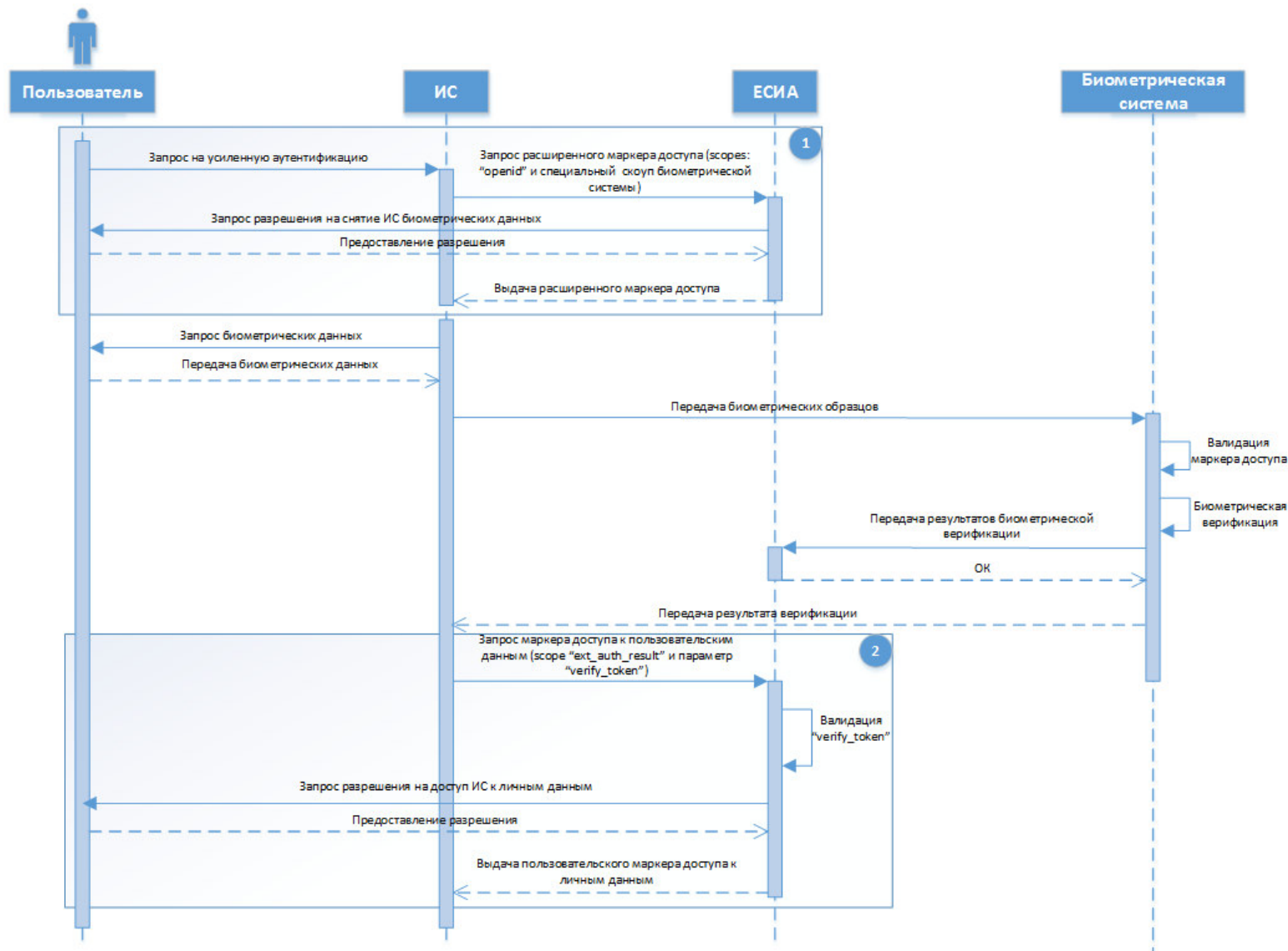

```
YTpHbWQiOiJQV0QiLCJhdXRoX3RpbWUiOjE1MjgyMTI2OTQsImVzcyI6Imh0dHA6XC9cL2VzaWEuZ29zdXNsZWdpLnJ1XC8iLCJ1cm46ZXNpYTpzaWQiOiIwMjhmOTQ1YjkyMTA3ZmIyZkxMTThMzU4YzYzZmI0NGEzN2M4ZmI5MDIyMDU4ZDFmOWEYyN2I2MjMwODlmNDdhIiwidXJuOmVzaWE6c2JqIjpp7InVybWpjb2l0OnNiajpp0eXAI0iJQIiwidXJuOmVzaWE6c2JqOmVzX3RydSI6dHJ1ZSwidXJuOmVzaWE6c2JqOm9pZCI6MTAwMDI5OTI4MiwidXJuOmVzaWE6c2JqOm5hbSI6Ikk9JRC4xMDAwMjk5MjgyIn0sImV4cCI6MTUyODIyMzY1NSwiaWF0IjoxNTI4MjE5ODU1fQ.P-5adtNRIECAgrJ7SCbXN6hHXsAAp2olryXlHswvye_jyObow-7SBN28ez1SG3C3Gxt8dZQq3JrkVa92Fr2PVNc9ACNnqHJDEY_4sSVTCKUjiTTXTW4nJNYmTTrczoAuwqir7PvNRYUtZuFAE8CwFrAl_PPKExT0XaAP4Fc5BL_XOUPEw7XVYEjjasBXzhoEMO0cVoGpzto1ATyxqYhkiR9AgXtd_sjye4sv15vEBxpGJOM8qSO_eM_orfC2_REyF0XQtbb1FW4qLe9zsko6vtm1QDW28Un101pXwAVhJN1o001ATiT0uYWq0gxrt2U2B9kZPCak8nbgJizZx4NtNg",
"state": "21335561-1ee3-f501-79b3-bb10c06fd0f3",
"token_type": "Bearer",
"expires_in": 600
}
```

Пример состава расширенного маркера доступа (PAYLOAD-часть):

```
{
  "nbf": 1528212764,
  "scope": "openid bio",
  "ext_vrf_url": "https://esia-portal1.test.gosuslugi.ru/esia-rs/api/public/v1/ext/vrf/result",
  "iss": "http://esia.gosuslugi.ru/",
  "urn:esia:sid": "028f945b92107fb279118a358c63fb44a37c8fb9022058d1f9a27b623089f47a",
  "urn:esia:sbj_id": 1000299282,
  "exp": 1528213364,
  "iat": 1528212764,
  "client_id": "TEST SYS"
}
```

## 2. Завершение удаленной идентификации пользователя, получение пользовательского маркера доступа

Информационная система реализует аутентификацию клиента и получение специального маркера доступа для завершения процесса удаленной идентификации пользователя в ЕСИА/биометрической системе.

Для этого информационная система реализует взаимодействие с сервисом авторизации и получения маркера доступа ЕСИА (аналогично предыдущему этапу).

В запросе на авторизацию<sup>69</sup> информационная система должна указать scope «openid» и специальный scope («ext\_auth\_result»<sup>70</sup>), параметр verify\_token (получен в результате верификации биометрических данных в биометрической системе).

В результате завершения этапа, ИС Потребителя БДн получит специальный пользовательский расширенный маркер доступа, который будет содержать результат биометрической верификации.

ЕСИА выдаст данный маркер доступа только в случае:

- наличия в ЕСИА успешного результата биометрической верификации Пользователя;
- успешного сравнения полученных параметров verify\_token от биометрической системы и информационной системы;
- наличия согласия Пользователя на предоставление персональных данных.

В данном случае ИС не получает маркер обновления (refresh\_token), то есть для каждого случая усиленной аутентификации ИС и получения доступа к данным пользователя необходимо запрашивать пользовательский маркер доступа заново.

Пользователь автоматически аутентифицируется в ЕСИА.

<sup>69</sup> Адрес в тестовой среде: <https://esia-portal1.test.gosuslugi.ru/aas/oauth2/te>

<sup>70</sup> Набор данных, доступный ИС по данному scope, описан в Приложении В.4, п.4



## **ПРИЛОЖЕНИЕ Г. СЕРВИС РЕГИСТРАЦИИ ПОЛЬЗОВАТЕЛЯ И ПОДТВЕРЖДЕНИЯ ЛИЧНОСТИ**

В целях регистрации пользователей в ЕСИА, а также подтверждения личности пользователей, создан и опубликован в СМЭВ электронный сервис «Сервис регистрации пользователей Единой системы идентификации и аутентификации»<sup>71</sup>. Сервис предназначен для использования Операторами выдачи ключа ПЭП – организациями, которые в соответствии с постановлением Правительства РФ от 25 января 2013 г. № 33 «Об использовании простой электронной подписи при оказании государственных и муниципальных услуг» обладают правом создания (замены) и выдачи ключа простых электронных подписей и усиленных квалифицированных электронных подписей в целях оказания государственных и муниципальных услуг<sup>72</sup>.

Данный сервис ЕСИА поддерживает следующие функции:

- инициирование регистрации новой подтверждённой учётной записи пользователя в ЕСИА с выдачей идентификатора заявки на регистрацию пользователя, а также пароля пользователя для первого входа в систему;
- подтверждение учетной записи (подтверждения личности) пользователя ЕСИА, в том числе – выдача кода подтверждения для подтверждения упрощенной учетной записи пользователя;
- инициирование процедуры восстановления доступа к подтверждённой учётной записи пользователя в ЕСИА с выдачей идентификатора заявки на восстановление доступа, а также пароля пользователя для входа в систему;
- удаление учетной записи;
- инициирование регистрации подтверждённой учётной записи пользователя в ЕСИА на базе существующей упрощенной;
- регистрация данных о детях пользователя;
- проверка статуса выполняемой операции (по регистрации пользователя / восстановлению доступа)<sup>73</sup>;
- поиск учетной записи.

---

<sup>71</sup> SID данного сервиса в тестовой среде СМЭВ – SID0003419, в продуктивной – SID0003923.

<sup>72</sup> Порядок создания записи регистра органов и организаций, имеющих право создания (замены) и выдачи ключа простой электронной подписи (Операторов выдачи ключа ПЭП), определен в п. 12 Реглмента.

<sup>73</sup> Детальная информация о работе сервиса и получении к нему доступа содержится в Руководстве пользователя электронного сервиса СМЭВ «Сервис регистрации Единой системы идентификации и аутентификации».

## Г.1 Получение доступа к электронному сервису

Каждый орган/организация для использования программного интерфейса ЕСИА по регистрации пользователей должен:

1. Подать заявку на создание записи регистра органов и организаций, имеющих право создания (замены) и выдачи ключа простой электронной подписи согласно п. 12 Регламента.
2. Доработать (разработать) свою ИС, в которой будет предусмотрена функция регистрации пользователей ЕСИА.
3. Сгенерировать для ИС криптографические ключи и выпустить на них квалифицированный сертификат ЭП:
  - Сертификат должен быть выпущен на юридическое лицо (содержит ОГРН и имя организации).
  - Сертификат должен быть выпущен аккредитованным УЦ.
  - Требования к ключевому контейнеру определяются эксплуатационной документацией на ИС, которая будет использовать ключи.
4. Зарегистрировать ИС в СМЭВ (согласно регламенту СМЭВ подается заявка на регистрацию ИС).
5. Получить для ИС в СМЭВ права на доступ к сервису ЕСИА в СМЭВ.
6. Зарегистрировать ИС в ЕСИА согласно п. 6 Регламента.
7. Зарегистрировать подключение ИС в тестовом контуре ЕСИА для отработки интеграции согласно п. 9 Регламента.
8. Зарегистрировать подключение ИС в продуктивном контуре ЕСИА для отработки интеграции согласно п. 10 Регламента.
9. Зарегистрировать в ЕСИА Центры обслуживания органа/организации. Для этого можно воспользоваться Технологическим порталом ЕСИА.
10. Настроить свою ИС согласно ее эксплуатационной документации. В частности, необходимо завести в ИС идентификаторы Центров обслуживания, полученные на предыдущем шаге, а также установить сетевую связность к СМЭВ и задать использование ключей, соответствующих зарегистрированному в ЕСИА и СМЭВ сертификату ИС.
11. Специалистам Центров обслуживания, которые будут выполнять регистрацию пользователей в ЕСИА, нужно выпустить средства КЭП. В сертификатах обязательно должны быть ОГРН организации (из тех, что получили право выдачи ПЭП), СНИЛС сотрудника.
12. Дать доступ специалистам Центров обслуживания к ИС согласно ее эксплуатационной документации.

## **Г.2 Регистрация пользователей**

Общая схема регистрации пользователя с использованием электронного сервиса включает в себя следующие шаги (Рисунок ):

1. ИС отправляет запрос на регистрацию, включающий персональные данные пользователя, а также ряд дополнительных параметров.
2. ЕСИА возвращает идентификатор заявки на регистрацию пользователя, а также передает пароль для первого входа.
3. ЕСИА проводит проверку данных пользователя в БГИР, если проверки пройдены успешно, то регистрирует учетную запись.
4. ИС при необходимости вызывает метод, позволяющий проверить статус выполняемой регистрации, в качестве входных параметров указывая идентификатор заявки на регистрацию пользователя.
5. ЕСИА возвращает статус регистрации пользователя.



Рисунок 18 – Общая схема регистрации пользователя

### Г.2.1 Запрос на регистрацию новой подтвержденной учетной записи

Для инициирования регистрации новой подтвержденной учётной записи пользователя в ЕСИА необходимо вызвать метод «Зарегистрировать подтвержденную учётную запись в ЕСИА с выдачей пароля для первого входа».

В качестве входных параметров метод получает персональные данные регистрируемого пользователя, необходимые для проведения операции, а также данные о способе доставки пароля для первого входа в систему. Возможны следующие способы доставки:

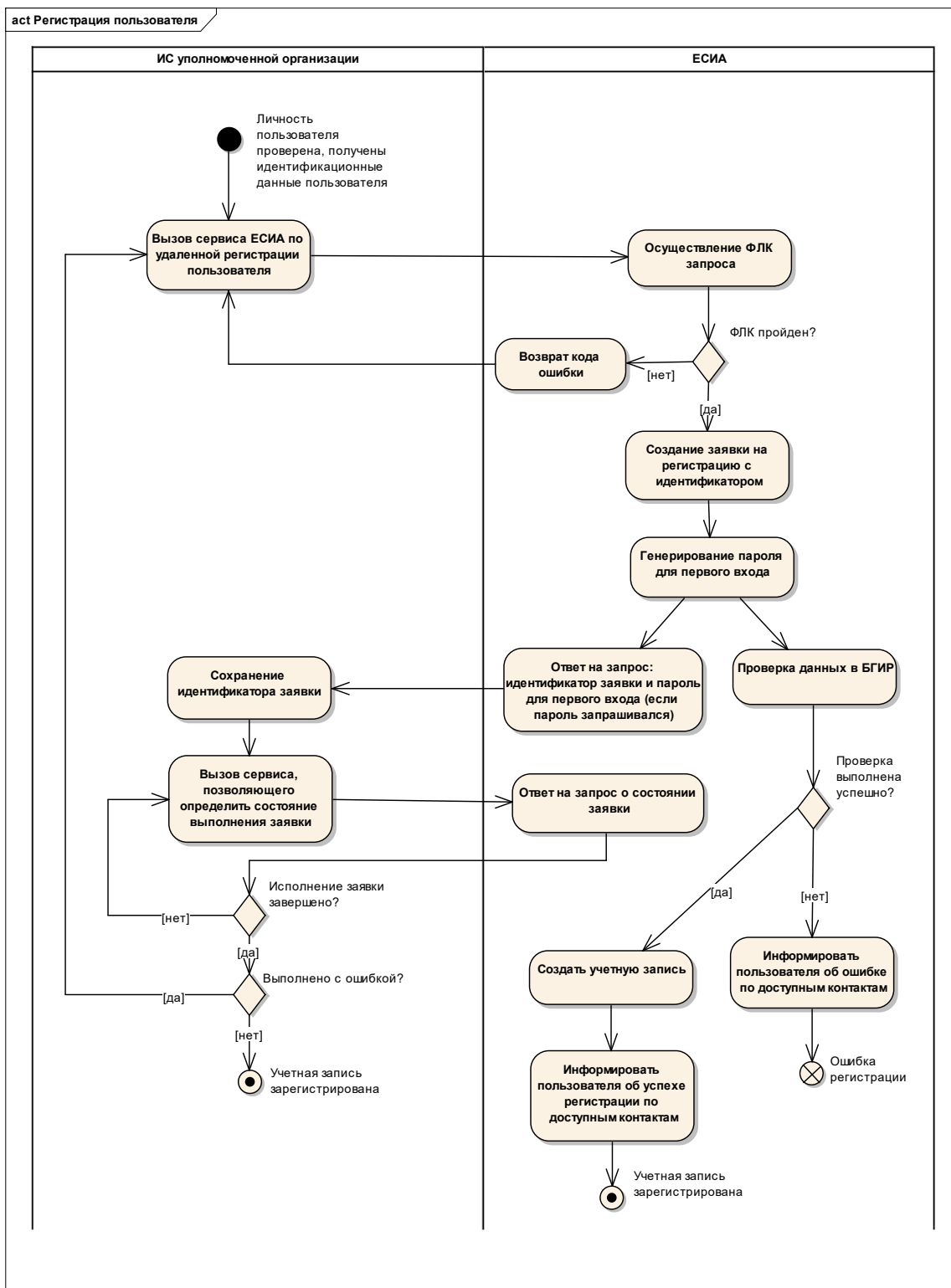
- отправка на адрес электронной почты (при условии, что при вызове сервиса адрес указан среди личных данных пользователя);
- отправка на номер мобильного телефона (при условии, что при вызове сервиса номер указан среди личных данных пользователя);
- отправка пароля не требуется (например, если пользователь будет входить в систему с использованием электронной подписи).

В качестве выходных параметров метод возвращает результат выполнения операции (успешно или не успешно). При успешном завершении в ответном сообщении содержится идентификатор заявки на регистрацию пользователя (`requestId`), поскольку верификация данных пользователя осуществляется в асинхронном режиме (в силу возможной недоступности БГИР ФОИВ для осуществления верификации персональных данных пользователей).

При неуспешном завершении метод возвращает ошибку, содержащую код и текстовое описание ошибки.

Если заявка на регистрацию создана успешно, ЕСИА направляет пользователю по указанным в запросе каналам связи уведомление об успехе проверки и возможности входа в учетную запись. Если данные пользователя не прошли проверку по БГИР (и в заявке указан e-mail и/или номер мобильного телефона), ЕСИА направляет пользователю уведомление об этом. Регистрация учётной записи, данные профиля которой не прошли проверку по БГИР, не производится.

## **Г.2.2 Проверка состояния выполнения запроса**

Для проверки статуса регистрации ИС должна произвести вызов метода «Проверить статус заявки на выполнение операции», в качестве входных параметров метод получает идентификатор заявки на регистрацию пользователя (`requestId`). Система, осуществляющая вызов сервиса ЕСИА, с использованием `requestId` может получить данные только по запросам, которые были инициированы ей самой.

В ответном сообщении передается информация о текущем статусе выполнении операции по регистрации пользователя.

## **Г.3 Подтверждение личности пользователя**

Сервис регистрации пользователей, зарегистрированных в СМЭВ, обеспечивает возможность подтверждения личности в Центрах обслуживания Оператора выдачи ключа ПЭП. Для

этого необходимо вызвать метод «Подтвердить личность гражданина РФ или иностранного гражданина в ЕСИА» данного сервиса.

Чтобы подтвердить свою учетную запись, пользователь должен предварительно создать упрощенную (непроверенную) или стандартную (проверенную) учетную запись. Это может сделать любой пользователь, имеющий номер мобильного телефона или адрес электронной почты, используя веб-интерфейс ЕСИА. Подтвержденная учетная запись создается пользователем из упрощенной (непроверенной) учетной записи в результате успешной проверки личных данных пользователя в базовых государственных информационных ресурсах (СНИЛС, ФИО, паспортные данные и др.) и подтверждения личности одним из доступных способов, в частности, посредством обращения в один из Центров обслуживания.

При регистрации учетной записи в Центре обслуживания с помощью метода «Зарегистрировать подтвержденную учётную запись в ЕСИА с выдачей пароля для первого входа» сразу создается подтвержденная учетная запись пользователя.

В качестве входных параметров метод, нацеленный на подтверждение личности, получает данные документа, удостоверяющего личность, а также ряд дополнительных параметров. В частности, может быть передан один из возможных типов контакта (email или mobile) для идентификации заявки на подтверждение учетной записи<sup>74</sup>.

В качестве выходных параметров метод возвращает результат выполнения операции.

## **Г.4 Восстановление доступа к учетной записи пользователя**

Сервис регистрации пользователей, зарегистрированных в СМЭВ, обеспечивает возможность восстановления доступа к подтвержденной учетной записи пользователя при явке в Центр обслуживания Оператора выдачи ключа ПЭП. Для восстановления доступа необходимо вызвать метод «Восстановить доступ к учётной записи ЕСИА с выдачей пароля для входа» данного сервиса.

В качестве входных параметров метод получает персональные данные пользователя, необходимые для проведения операции, а также данные о способе доставки пароля для входа в систему. Возможны следующие способы доставки:

- отправка на адрес электронной почты (при условии, что при вызове сервиса адрес указан среди личных данных пользователя);
- отправка на номер мобильного телефона (при условии, что при вызове сервиса номер указан среди личных данных пользователя).

---

<sup>74</sup> Указание одного типа контакта необходимо для случая, когда имеется несколько заявок на подтверждение личности с идентичными данными документа, удостоверяющего личность.



В качестве выходных параметров метод возвращает результат выполнения операции (успешно или неуспешно). При успешном завершении в ответном сообщении содержится идентификатор заявки на восстановление доступа (`requestId`), поскольку при восстановлении доступа осуществляется верификация данных пользователя в асинхронном режиме (в силу возможной недоступности БГИР ФОИВ для осуществления верификации персональных данных пользователей), а также пароль для входа в систему<sup>75</sup>.

При неуспешном завершении метод возвращает ошибку, содержащую код и текстовое описание ошибки.

Если заявка на восстановление доступа выполнена успешно, ЕСИА направляет пользователю по указанным в запросе каналам связи уведомление об успехе проверки и возможности входа в учетную запись. Если данные пользователя не прошли проверку по БГИР (и в заявке указан e-mail и/или номер мобильного телефона), ЕСИА направляет пользователю уведомление об этом, при этом восстановление доступа к учетной записи не производится.

Специалист Центра обслуживания Оператора выдачи ключа ПЭП имеет возможность проверить статус восстановления доступа. Для этого ИС Оператора выдачи ключа ПЭП должна произвести вызов метода «Проверить статус заявки на выполнение операции», в качестве входных параметров метод получает идентификатор заявки на восстановление доступа (`requestId`). Система, осуществляющая вызов сервиса ЕСИА, с использованием `requestId` может получить данные только по запросам, которые были инициированы ей самой.

В ответном сообщении передается информация о текущем статусе выполнения операции восстановления доступа к учетной записи пользователя.

## **Г.5 Удаление учетной записи пользователя**

Сервис регистрации пользователей, зарегистрированных в СМЭВ, обеспечивает возможность удаления подтвержденной учетной записи пользователя при явке в Центр обслуживания Оператора выдачи ключа ПЭП. Для удаления необходимо вызвать метод «Удалить учетную запись пользователя ЕСИА».

В качестве входных параметров метод получает персональные данные пользователя, необходимые для проведения операции.

В качестве выходных параметров метод возвращает результат выполнения операции (успешно или не успешно). При успешном завершении в ответном сообщении содержится

---

<sup>75</sup> Необходимость выполнения проверок данных пользователя связана с тем, что его идентификационные данные (ФИО, данные документа, удостоверяющего личность) могли измениться к моменту восстановления доступа. В этом случае пользователь сохраняет возможность восстановления доступа к своей учетной записи.

идентификатор заявки на удаление учетной записи (requestId), поскольку при удалении осуществляется верификация данных пользователя в асинхронном режиме (в силу возможной недоступности БГИР ФОИВ для осуществления верификации персональных данных пользователей)<sup>76</sup>.

При неуспешном завершении метод возвращает ошибку, содержащую код и текстовое описание ошибки.

Если заявка на удаление выполнена успешно, ЕСИА производит удаление учетной записи и направляет пользователю уведомление об этом.

Специалист Центра обслуживания Оператора выдачи ключа ПЭП имеет возможность проверить статус удаления учетной записи. Для этого ИС Оператора выдачи ключа ПЭП должна произвести вызов метода «Проверить статус заявки на выполнение операции», в качестве входных параметров метод получает идентификатор заявки на удаление (requestId). Система, осуществляющая вызов сервиса ЕСИА, с использованием requestId может получить данные только по запросам, которые были инициированы ей самой.

В ответном сообщении передается информация о текущем статусе выполнения операции удаления учетной записи пользователя.

## **Г.6 Запрос на регистрацию подтвержденной учетной записи на базе существующей упрощенной**

Для инициирования регистрации подтвержденной учетной записи пользователя в ЕСИА на базе существующей упрощенной необходимо вызвать метод «Подтверждение учетной записи, созданной на основе существующей упрощенной».

В качестве входных параметров метод получает персональные данные регистрируемого пользователя, необходимые для проведения операции.

В качестве выходных параметров метод возвращает результат выполнения операции (успешно или не успешно).

При неуспешном завершении метод возвращает ошибку, содержащую код и текстовое описание ошибки.

---

<sup>76</sup> Необходимость выполнения проверок данных пользователя связана с тем, что его идентификационные данные (ФИО, данные документа, удостоверяющего личность) могли измениться к моменту удаления учетной записи. В этом случае пользователь сохраняет возможность удалить свою учетную запись.

## Г.7 Добавление данных о детях пользователя

Для добавления данных о детях в подтвержденную учетную запись пользователя в ЕСИА необходимо вызвать метод «Зарегистрировать данные о детях в подтвержденной учётной записи в ЕСИА».

В качестве входных параметров метод получает идентификационные данные зарегистрированного пользователя (для определения учетной записи, в которую необходимо добавить данные о детях) и данные о детях.

В качестве выходных параметров метод возвращает результат выполнения операции.

## Г.8 Поиск учетной записи пользователя

Для поиска учетной записи пользователя в ЕСИА необходимо вызвать метод «Поиск учетной записи».

В качестве входных параметров метод получает идентификационные данные гражданина.

В качестве выходных параметров метод возвращает результат выполнения операции.

## Г.9 Рекомендации по использованию сервиса

### Г.9.1 Общие рекомендации

При обращении пользователя в Центр обслуживания<sup>77</sup> рекомендуется выяснить основную цель обращения, в зависимости от этого выбрать метод сервиса ЕСИА. Основные сценарии представлены в таблице 21

Таблица 21 – Цели обращения пользователя

| №  | Цель обращения   | Рекомендуемое действие   |
|----|--|--|
| 1. | Регистрация в ЕСИА (пользователь не заполнял заявку на подтверждение учетной записи)                               | Вызов метода «Зарегистрировать подтвержденную учётную запись в ЕСИА с выдачей пароля для первого входа» сервиса ЕСИА |
| 2. | Подтверждение учетной записи ЕСИА (пользователь заполнял заявку на подтверждение учетной записи, заявка проверена) | Вызов метода «Подтвердить личность гражданина РФ или иностранного гражданина в ЕСИА» сервиса ЕСИА                    |
| 3. | Регистрация в ЕСИА (пользователь не уверен, что корректно заполнил)  | Вызов метода «Зарегистрировать подтвержденную учётную запись в ЕСИА с  |

<sup>77</sup> Порядок регистрации Центров обслуживания Операторов выдачи ключа ПЭП определен в п. 14 Регламента.

| №  | Цель обращения   | Рекомендуемое действие   |
|----|--|--|
|    | заявку на подтверждение и что она была успешно проверена)              | выдачей пароля для первого входа» сервиса ЕСИА. Следует предупредить пользователя, что для первого входа в учетную запись следует использовать связку СНИЛС и пароль, выданный в Центре обслуживания   |
| 4. | Выяснить, по каким причинам регистрация в ЕСИА не прошла успешно       | Вызов метода «Проверить заявку на регистрацию учетной записи» для выяснения деталей ошибки и последующий вызов метода ««Зарегистрировать подтверждённую учётную запись в ЕСИА с выдачей пароля для первого входа»» с исправленными параметрами запроса |
| 5. | Восстановление доступа (пользователь ранее был зарегистрирован в ЕСИА) | Вызов метода «Восстановить доступ к учетной записи пользователя» сервиса ЕСИА  |

## Г.9.2 Рекомендации по выбору способа доставки пароля

При регистрации подтвержденной учетной записи в ЕСИА рекомендуется отправлять пароль для первого входа на номер мобильного телефона пользователя, если производится обычная регистрация пользователя. Если производится регистрация с выдачей пользователю электронной подписи, то рекомендуется не отправлять пароль.

Если пользователь не имеет мобильного телефона, то допустимо использовать отправку пароля для первого входа на адрес электронной почты.

## Г.9.3 Рекомендации по сохранению данных пользователя

При формировании запроса на регистрацию пользователя рекомендуется сохранять:

- идентификатор заявки на регистрацию пользователя (requestId)
- все данные, переданные методу «Зарегистрировать подтверждённую учётную запись в ЕСИА с выдачей пароля для первого входа».

Если пользователь будет проинформирован о возникшей в ходе регистрации ошибке (например, по адресу электронной почты), то он будет иметь возможность обратиться в свой Центр обслуживания для прояснения ситуации. В этом случае идентификатор заявки (requestId) и метод «Проверить заявку на регистрацию учетной записи» позволят получить дополнительную информацию о причинах проблемы. В частности, если при запросе была допущена опечатка, то

специалист Центра обслуживания, имея сохраненные данные пользователя, будет иметь возможность отправить исправленную заявку на регистрацию учетной записи.

#### **Г.9.4 Рекомендации по вызову метода «Подтвердить личность гражданина РФ или иностранного гражданина в ЕСИА»**

При вызове сервиса «Подтвердить личность гражданина РФ или иностранного гражданина в ЕСИА» следует учесть, что даже при явном указании номера мобильного телефона / адреса электронной почты возможна ситуация, что учетная запись, требующая подтверждения личности, не будет найдена. Это возможно, например, если пользователь сообщил некорректный номер мобильного телефона / адрес электронной почты, либо этот тип контакта не был подтвержден в учетной записи. Следует уточнить у пользователя, какой логин он использует для входа в свою учетную запись и осуществить вызов метода «Подтвердить личность гражданина РФ или иностранного гражданина в ЕСИА» именно с этим параметром.

При указании контактов необходимо передавать только один тип контакта (email или mobile) для идентификации заявки на подтверждение учетной записи.

Если пользователь не помнит номер мобильного телефона / адрес электронной почты, то можно предложить ему провести регистрацию учетной записи. Для этого следует вызвать метод «Зарегистрировать подтвержденную учётную запись в ЕСИА с выдачей пароля для первого входа».

#### **Г.9.5 Рекомендации по взаимодействию с видами сведений в СМЭВ 3.X**

Многие пользователи (клиенты ЦО), обращающиеся за государственными услугами или за услугой регистрации на портале госуслуг, не помнят, есть ли у них учётная запись и в каком она статусе. Одной из причин может являться редкое использование портала. Для правильного использования вида сведений ЕСИА операторами выдачи простой электронной подписи и уменьшения путаницы со стороны пользователя рекомендуется использовать алгоритм. Кроме рекомендуемого алгоритма необходимо придерживаться следующих правил работы с видом сведений:

- Для начала обслуживания пользователя в ЦО необходимо запросить и проверить его паспорт (и при необходимости СНИЛС). Данные при регистрации в ЕСИА необходимо передавать в соответствии с оригиналом документа, полученного от

пользователя для минимизации ошибок при прохождении проверок данных пользователя в БГИР.

- Перед применением ВС<sup>78</sup> Register, RegisterBySimplified, Confirm, Recover, DeleteAccount необходимо применять ВС FindAccount для того, чтобы найти все учетные записи, удовлетворяющие входным параметрам и выбрать конкретную учетную запись для продолжения работы с ней.
- После выбора конкретной учетной записи из списка найденных необходимо запросить подтверждение у пользователя, нужна ли учетная запись была выбрана, в соответствии с типом учетной записи, данными, по которым она была найдена и датой ее регистрации. Это необходимо, потому что на данные пользователя может быть создано несколько учетных записей, например:
  - На данные пользователя создано несколько учетных записей (включая подтвержденную), при этом пользователь пользуется одной из них. В данном случае необходимо уточнить у пользователя, какой учетной записью он хотел бы продолжать пользоваться (сравнив данные, по которым они найдены). Если была выбрана подтвержденная учетная запись, то необходимо применить ВС Recover. В случае, если была выбрана упрощенная учетная запись, то необходимо применить ВС DeleteAccount для подтвержденной учетной записи и RegisterBySimplified – для выбранной упрощенной.
  - На данные пользователя создано несколько учетных записей, при этом пользователь обратился для создания новой учетной записи. В данном случае необходимо уточнить у пользователя, принадлежат ли ему найденные учетные записи (сравнив данные, по которым они найдены). Если была выбрана одна из найденных учетных записей, то необходимо применить к ней ВС RegisterBySimplified, Recover, Confirm (в зависимости от типа выбранной учетной записи). Если пользователь не регистрировал ранее учетную запись, то необходимо вместо регистрации новой учетной записи восстановить пароль к уже существующей учетной записи, используя данные пользователя.

В том случае если потребности операторов ЦО выходят за рамки данного алгоритма, разработчикам ПО для ЦО необходимо будет самостоятельно скомбинировать ВС требуемым образом.

---

<sup>78</sup> Детальная информация по описанию работы ВС доступна по ссылкам: [Register](#), [RegisterBySimplified](#), [Confirm](#), [Recover](#), [DeleteAccount](#), [FindAccount](#).

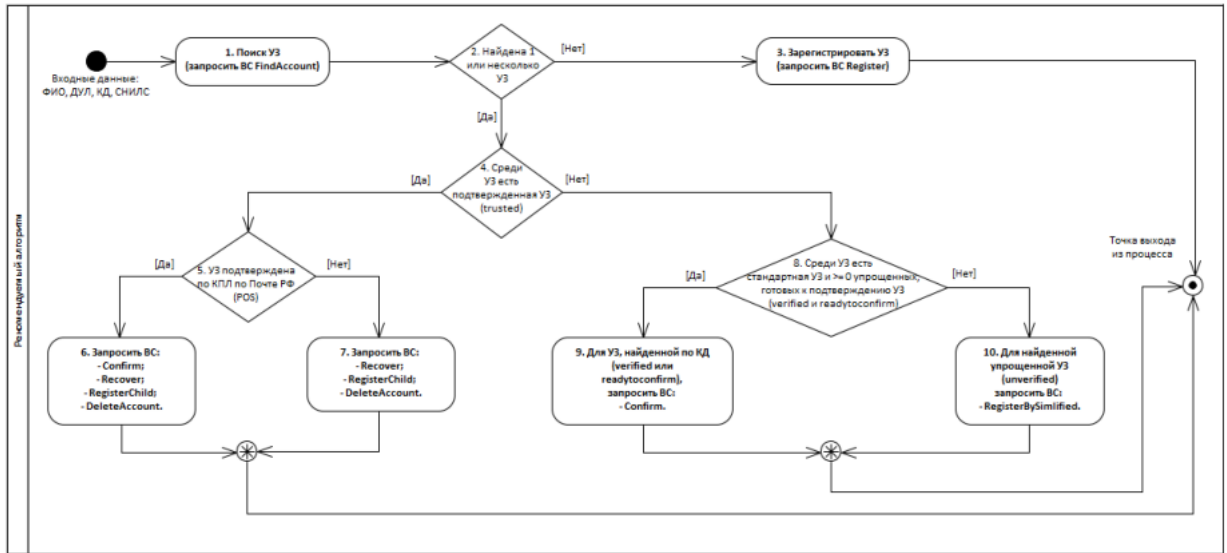

Рекомендуемый алгоритм использования видов сведений.

## ПРИЛОЖЕНИЕ Д. НЕРЕКОМЕНДУЕМЫЕ К ДАЛЬНЕЙШЕМУ ИСПОЛЬЗОВАНИЮ ФУНКЦИОНАЛЬНЫЕ ВОЗМОЖНОСТИ ЕСИА

### Д.1 Общие сведения

В результате развития некоторые функциональные возможности ЕСИА сохраняются исключительно в целях обеспечения обратной совместимости.

Разработчикам ранее интегрированных ИС с ЕСИА рекомендуется отказаться от их использования.

Разработчики вновь интегрируемых ИС с ЕСИА рекомендуется использовать актуальные функциональные возможности ЕСИА.

### Д.2 Устаревшие утверждения SAML

Таблица 22 – Перечень атрибутов, поддержка которых в будущем будет прекращена

| №  | Атрибут        | Описание   | Примечание  |
|----|----------------|--|---|
| 1. | assuranceLevel | Уровень достоверности идентификации пользователя.<br>Возможны следующие значения:<br>AL10 – упрощенная (непроверенная) учетная запись;<br>AL15 – стандартная (проверенная) учетная запись;<br>AL20 – подтвержденная учетная запись;<br>AL30 – подтвержденная учетная запись (аутентификация по КЭП). | Рекомендуется использовать атрибуты:<br>- personTrusted – для определения подтвержденных учетных записей;<br>- authnMethod – для определения метода аутентификации. |
| 2. | attachedToOrg  | Признак включенности (присоединения) к организации   | Необходимо использовать globalRole  |
| 3. | inn            | ИНН пользователя   | Необходимо использовать personINN   |



| №  | Атрибут    | Описание  | Примечание  |
|----|------------|---|---|
| 4. | name       | Имя пользователя  | Необходимо использовать lastName / firstName / middleName |
| 5. | nsiId      | Мнемоника ОГВ   | Необходимо использовать orgOGRN и orgType                 |
| 6. | personType | Категория пользователя.<br>Принимает следующие возможные значения:<br><b>R</b> — гражданин РФ (Russian);<br><b>F</b> — иностранный гражданин (Foreigner). | Необходимо использовать personCitizenship                 |
| 7. | snils      | СНИЛС пользователя.   | Необходимо использовать personSNILS                       |
| 8. | userType   | Тип пользователя  | Необходимо использовать globalRole                        |
| 9. | userName   | Логин пользователя.   | Необходимо использовать userId, personSNILS               |

### Д.3 Устаревшие параметры сервиса регистрации

Таблица 23 – Перечень атрибутов, поддержка которых в будущем будет прекращена

| №  | Атрибут | Описание   | Примечание  |
|----|---------|--|---|
| 1. | mode    | Способ доставки пароля для первого входа в систему | Значение параметра direct будет выведено из эксплуатации 30.10.16 |

### Д.4 Устаревшие скоупы

Таблица 24 – Перечень скоупов, поддержка которых в будущем будет прекращена

| №  | Название scope | Название набора данных                            | Примечание                        |
|----|----------------|---|-----------------------------------|
| 1. | usr_inf        | Просмотр всех персональных данных о пользователе. | Выведено из эксплуатации 14.07.17 |

| №  | Название scope | Название набора данных   | Примечание                           |
|----|----------------|--|--------------------------------------|
| 2. | org_inf        | Просмотр всех данных об организации «{Название}» и ее сотрудниках.     | Выведено из эксплуатации<br>14.07.17 |
| 3. | usr_brf        | Просмотр данных о пользователе.  | Выведено из эксплуатации<br>14.07.17 |
| 4. | org_ful        | Полный доступ ко всем данным организации «{Название}» и ее сотрудников | Выведено из эксплуатации<br>14.07.17 |
| 5. | sbj_inf        | Просмотр данных о субъекте.  | Выведено из эксплуатации<br>14.07.17 |

## Д.5 Устаревший импорт учетной записи

Версия импорта учетной записи, описанная в данном разделе, существует для обратной совместимости интегрированных ИС и не включает в себя функцию подтверждения упрощенных УЗ. Данная версия не будет дорабатываться в целях реализации новых функциональных возможностей.

Актуальная версия метода импорта учетных записей пользователей описана в Приложении Б.9.

Программный интерфейс, основанный на архитектурном стиле REST, в целях обеспечения импорта в ЕСИА учетных записей других ИС, обеспечивает возможность проверки наличия учетной записи пользователя, а в случае её отсутствия, регистрации пользователя в ЕСИА. Алгоритм, по которому производится импорт учетной записи, приводится на рисунке ниже (см. Рисунок ).



Рисунок 19 - Алгоритм устаревшего импорта учетной записи в ЕСИА

Для импорта учетных записей система-клиент должна направить в [https-адрес REST-API](https://api.esia.ru/) системы ЕСИА запрос методом POST. В запросе должен быть указан ресурс /import.

В запросе на импорт учетной записи передаются следующие данные пользователя:

| №     | Наименование параметра | Описание параметра                 | Обязательность параметра | Примечания  |
|-------|------------------------|------------------------------------|--------------------------|---|
| 1.    | firstName              | Имя                                | Y                        | Текстовая строка, содержащая не более 256 символов.   |
| 2.    | lastName               | Фамилия                            | Y                        | Текстовая строка, содержащая не более 256 символов.   |
| 3.    | middleName             | Отчество                           | Y                        | Текстовая строка, содержащая не более 256 символов. Необязательно, в случае если отчество отсутствует в паспорте.   |
| 4.    | birthDate              | Дата рождения                      | Y                        | Формат: ДД.ММ.ГГГГ  |
| 5.    | birthPlace             | Место рождения                     | N                        | Текстовая строка, содержащая не более 700 символов.   |
| 6.    | citizenship            | Гражданство по классификатору ОКСМ | N/Y                      | Используется трехбуквенный код страны, например, для России он должен принимать значение RUS. По умолчанию принимается значение "RUS". Обязателен в случае, если указанный документ отличен от паспорта РФ.                 |
| 7.    | gender                 | Пол                                | Y                        | Перечень допустимых значений: <ul style="list-style-type: none"> <li>• "M" – мужской;</li> <li>• "F" – женский.</li> </ul>  |
| 8.    | snils                  | СНИЛС                              | Y                        | Формат: "XXX-XXX-XXX XX"  |
| 9.    | контакт                |                                    | Y                        |   |
| 9.1.  | type                   | Тип контакта                       | Y                        | Перечень допустимых значений: <ul style="list-style-type: none"> <li>• "MBT" – мобильный телефон (обязательный параметр);</li> <li>• "EML" – электронная почта (необязательный параметр).</li> </ul>                        |
| 9.2.  | value                  | Значение                           | Y                        | Формат: <ul style="list-style-type: none"> <li>• "+X(XXX)XXXXXXXX" (для type = "MBT");</li> <li>• текстовая строка в формате адреса электронной почты (для type = "EML").</li> </ul>  |
| 10.   | документ               |                                    | Y                        |   |
| 10.1. | type                   | Тип документа                      | Y                        | Перечень допустимых значений: <ul style="list-style-type: none"> <li>• "RF_PASSPORT" – паспорт гражданина РФ;</li> <li>• "FID_DOC" – документ иностранного гражданина, удостоверяющий личность на территории РФ;</li> </ul> |

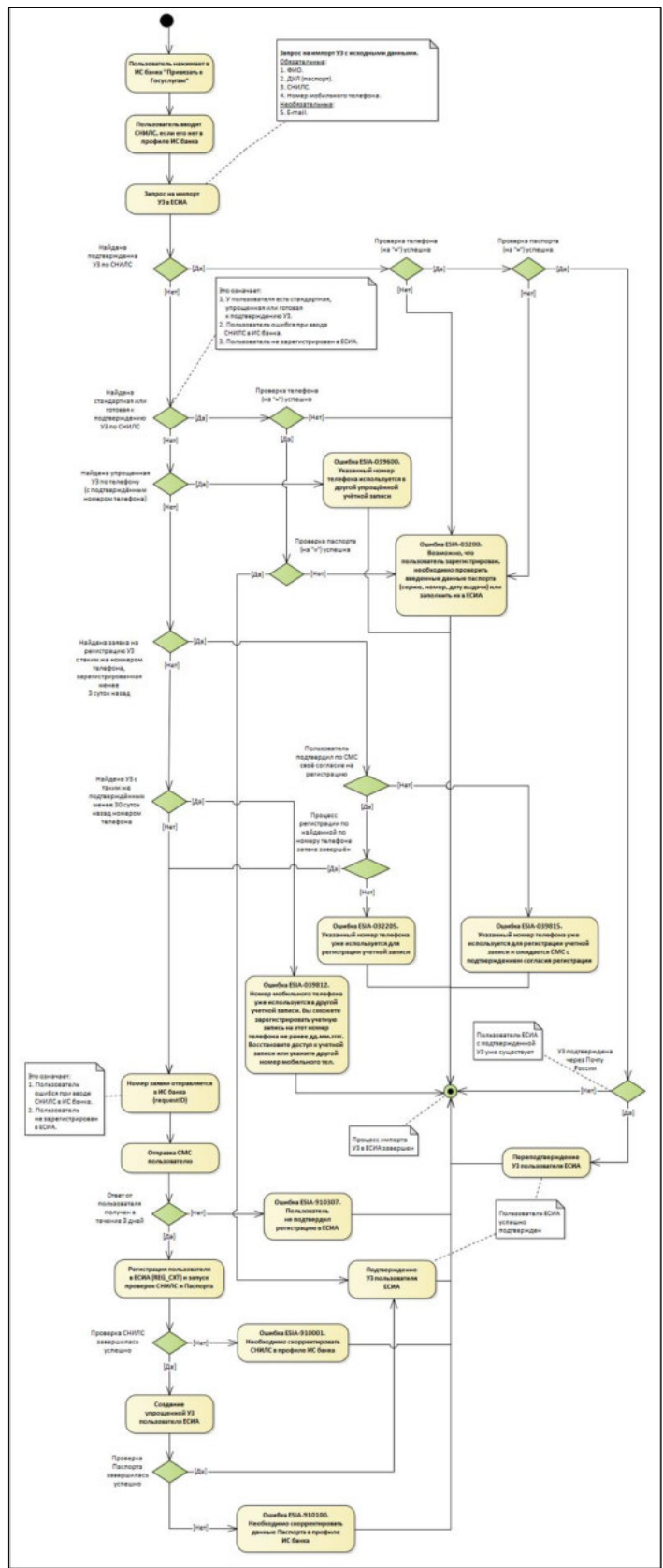
| №     | Наименование параметра | Описание параметра                            | Обязательность параметра | Примечания   |
|-------|------------------------|---|--------------------------|--|
|       |                        |   |                          | <ul style="list-style-type: none"> <li>“FRGN_PASS” – заграничный паспорт гражданина РФ.</li> </ul>   |
| 10.2. | series                 | серия   | Y/N                      | Для паспорта гражданина РФ в формате XXXX.<br>Для заграничного паспорта гражданина РФ в формате XX.<br>Необязательный для документа иностранного гражданина. |
| 10.3. | number                 | номер   | Y                        | Для паспорта гражданина РФ в формате XXXXXX.<br>Для заграничного паспорта гражданина РФ в формате XXXXXX.  |
| 10.4. | latinLastName          | Фамилия (латиницей)                           | Y/N                      | Только для заграничного паспорта гражданина РФ.  |
| 10.5. | latinFirstName         | Имя (латиницей)                               | Y/N                      | Только для заграничного паспорта гражданина РФ.  |
| 10.6. | issueId                | Номер подразделения, выдавшего паспорт        | Y/N                      | Только для паспорта гражданина РФ.<br>Необязательный для документа иностранного гражданина и заграничного паспорта гражданина РФ.                            |
| 10.7. | issuedBy               | Наименование подразделения, выдавшего паспорт | Y/N                      | Только для паспорта гражданина РФ.<br>Необязательно для документа иностранного гражданина и заграничного паспорта гражданина РФ.                             |
| 10.8. | issueDate              | Дата выдачи паспорта                          | Y                        | Формат: ДД.ММ.ГГГГ   |
| 10.9. | expireDate             | Дата окончания срока действия документа       | Y/N                      | Только для заграничного паспорта гражданина РФ.<br>Формат: ДД.ММ.ГГГГ  |
| 11.   | адрес                  |   | N                        |  |
| 11.1. | type                   | Тип адреса                                    | Y                        | Перечень допустимых значений: <ul style="list-style-type: none"> <li>“PLV” – адрес проживания;</li> <li>“PRG” – адрес регистрации.</li> </ul>                |
| 11.2. | addressStr             | Адресная строка                               | Y                        | Текстовая строка, содержащая элементы адреса (перечисляются через разделитель «,», не более 2000 символов)   |
| 11.3. | countryId              | Трехбуквенный код страны                      | N                        | В формате XXX.   |

| №      | Наименование параметра | Описание параметра              | Обязательность параметра | Примечания  |
|--------|------------------------|---------------------------------|--------------------------|---|
| 11.4.  | zipCode                | Индекс                          | N                        | Текстовая строка, содержащая не более 256 символов. |
| 11.5.  | region                 | Область                         | N                        | Текстовая строка, содержащая не более 256 символов. |
| 11.6.  | area                   | Район                           | N                        | Текстовая строка, содержащая не более 256 символов. |
| 11.7.  | city                   | Город                           | N                        | Текстовая строка, содержащая не более 256 символов. |
| 11.8.  | district               | Округ                           | N                        | Текстовая строка, содержащая не более 256 символов. |
| 11.9.  | settlement             | Населенный пункт                | N                        | Текстовая строка, содержащая не более 256 символов. |
| 11.10. | street                 | Улица                           | N                        | Текстовая строка, содержащая не более 256 символов. |
| 11.11. | additionArea           | Уточнение по региону проживания | N                        | Текстовая строка, содержащая не более 256 символов. |
| 11.12. | additionAreaStreet     | Уточнение по улице              | N                        | Текстовая строка, содержащая не более 256 символов. |
| 11.13. | house                  | Дом                             | N                        | Текстовая строка, содержащая не более 256 символов. |
| 11.14. | building               | Строение                        | N                        | Текстовая строка, содержащая не более 256 символов. |
| 11.15. | frame                  | Корпус                          | N                        | Текстовая строка, содержащая не более 256 символов. |
| 11.16. | flat                   | Квартира                        | N                        | Текстовая строка, содержащая не более 256 символов. |
| 11.17. | fiasCode               | Код ФИАС                        | N                        | Формат: «XXXXXXXXXX-XXXX-XXXX-XXXX-XXXXXXXXXXXX»    |

В запрос должен быть добавлен header (Authorization: Bearer) с ранее полученным маркером доступа, выданный на специальный scope ([http://esia.gosuslugi.ru/ext\\_imp](http://esia.gosuslugi.ru/ext_imp)), позволяющий осуществлять автоматический импорт учетной записи пользователя. Данный маркер выдается только доверенным системам, имеющим право импорта пользователей таким образом; выдача маркера осуществляется в рамках модели контроля доступа на основе полномочий системы-клиента (Приложение В.3), т.е. право на запрос такого маркера доступа устанавливается оператором эксплуатации ЕСИА.

Так же запрос должен быть подписан электронной подписью системы, которая импортирует учетную запись в ЕСИА (Request-Data-Sign), и содержать тело запроса, закодированное в формате URL-Safe Base64 (Request-Data).

Пример запроса (вызов сервиса в среде разработки):

```
POST https://esia.gosuslugi.ru/rs/prns/import HTTP/1.1
Accept-Encoding: gzip,deflate
Content-Type: application/json
```



```
"birthDate": "01.01.1999",
"birthPlace": "Москва",
"gender": "M",
"snils": "000-000-000 07",
"contacts": {
  "elements": [
    {
      "type": "MBT",
      "value": "+7(999)9999999"
    },
    {
      "type": "EML",
      "value": "test@test.ts"
    }
  ]
},
"documents": {
  "elements": [
    {
      "type": "RF PASSPORT",
      "series": "2222",
      "number": "889999",
      "issueId": "111001",
      "issuedBy": "ПУВД г.Москвы",
      "issueDate": "18.03.2016"
    }
  ]
},
"addresses": {
  "elements": [
    {
      "type": "PLV",
      "addressStr": "Кемеровская область, Таштагольский район, Шерегеш поселок городского типа, Усть-Анзас поселок, Советская улица",
      "countryId": "RUS",
      "zipCode": "652975",
      "region": "Кемеровская Область",
      "area": "Таштагольский Район",
      "city": "Шерегеш Поселок городского типа",
      "settlement": "Усть-Анзас Поселок",
      "house": "Дом 19",
      "fiasCode": "b6fbb398-97ee-4e12-a1d3-450184d23f27"
    }
  ]
}
}
```

По полученным данным в ЕСИА выполняется поиск учетной записи. В зависимости от того, найдена в ЕСИА учетная запись, удовлетворяющая полученным данным или нет, операция импорта может завершиться одним из следующих результатов:

- пользователь уже зарегистрирован в ЕСИА (подтвержденная учетная запись найдена по СНИЛС, данные паспорта и телефона совпадают);
- некоторые атрибуты не совпадают (учетная запись найдена по СНИЛС, но не все атрибуты совпадают, либо найдена упрощенная учетная запись по мобильному телефону);
- пользователь ЕСИА успешно подтвержден (найден стандартная или готовая к подтверждению учетная запись по СНИЛС, данные паспорта и телефона совпадают, найденная учетная запись успешно подтверждена);
- пользователь ЕСИА успешно переподтвержден (найден УЗ, подтвержденная через Почту России, данные паспорта и телефона совпадают, найденная учетная запись успешно переподтверждена);



- создана заявка на регистрацию (не найдена учетная запись пользователя, в том числе упрощенная, создана заявка на регистрацию, получен номер заявки на регистрацию).

В ответе передаются следующие параметры:

| №   | Наименование параметра | Описание параметра                                 | Примечания  |
|-----|------------------------|--|---|
| 7.  | requestId              | Код заявки на регистрацию                          | Возвращается в случае создания заявки на регистрацию.   |
| 8.  | code                   | Код завершения операции                            | Может быть возвращён в виде значений: <ul style="list-style-type: none"> <li>– 0 или 1 – выполнен импорт учётной записи;</li> <li>– 2 – создана заявка на импорт (регистрацию) учётной записи;</li> <li>– код ошибки, варианты приведены в Таблица 12.</li> </ul> |
| 9.  | description            | Текстовое описание кода завершения операции        | Описание для кодов успешного импорта учётной записи в ЕСИА (code = 0, 1 или 2) и для code = ESIA-03200  |
| 10. | message                | Текстовое описание кода ошибки выполнения операции | Описание для кодов ошибок при импорте учётной записи в ЕСИА (за исключением кода ESIA-03200)<br>Варианты ошибок приведены в Таблица 12  |

Далее приводятся варианты ответов сервиса, при завершении операции импорта.

Пример ответа на запрос (пользователь уже зарегистрирован в ЕСИА, учетная запись уже подтверждена ранее):

```
HTTP/1.1 200 OK
Server: nginx/1.4.6 (Ubuntu)
Date: Thu, 21 Apr 2016 13:43:37 GMT
Content-Type: application/json
Transfer-Encoding: chunked
Connection: keep-alive
X-Powered-By: Servlet/3.0 JSP/2.2
```

```
{"code": "0", "description": "Person already has trusted account in ESIA"}
```

Пример ответа на запрос (учетная запись пользователя успешно подтверждена в ЕСИА):

```
HTTP/1.1 200 OK
Server: nginx/1.4.6 (Ubuntu)
Date: Thu, 21 Apr 2016 13:43:37 GMT
Content-Type: application/json
Transfer-Encoding: chunked
Connection: keep-alive
X-Powered-By: Servlet/3.0 JSP/2.2
```

```
{"code": "1", "description": "Person successfully confirmed as trusted in ESIA"}
```

Пример ответа на запрос (учетная запись пользователя успешно переподтверждена в ЕСИА):

```
HTTP/1.1 200 OK
```

```
Server: nginx/1.4.6 (Ubuntu)
Date: Thu, 21 Apr 2016 13:43:37 GMT
Content-Type: application/json
Transfer-Encoding: chunked
Connection: keep-alive
X-Powered-By: Servlet/3.0 JSP/2.2

{"code":"1", "description":"Person successfully reconfirmed as trusted in ESIA"}
```

Пример ответа на запрос (запрос на регистрацию успешно отправлен, создана заявка на регистрацию):

```
HTTP/1.1 200 OK
Server: nginx/1.4.6 (Ubuntu)
Date: Thu, 21 Apr 2016 13:43:37 GMT
Content-Type: application/json
Transfer-Encoding: chunked
Connection: keep-alive
X-Powered-By: Servlet/3.0 JSP/2.2

{"requestId":"AAAAF3A1379F965664CB56FCE55BD8CCA2F38368985607E75E23", "code":"2",
"description":"Request to register person as trusted in ESIA has been accepted
successfully."}
```

Пример ответа на запрос (ошибка импорта, некоторые атрибуты запроса не совпадают с учетной записью в ЕСИА – требуется корректировка параметров запроса или учетной записи в ЕСИА):

```
HTTP/1.1 400 Bad Request
Server: nginx/1.4.6 (Ubuntu)
Date: Thu, 21 Apr 2016 13:43:37 GMT
Content-Type: application/json
Transfer-Encoding: chunked
Connection: keep-alive
X-Powered-By: Servlet/3.0 JSP/2.2

{"code":"ESIA-03200", "description":"Import account error. Person have to check entered
data or fill in the data in his account in ESIA."}
```

В таблице ниже представлены коды ответов от сервиса импорта.

Таблица 25 – Коды и описание ошибок от сервиса импорта

| №  | Код возврата | Описание кода возврата               | Комментарии   |
|----|--------------|--------------------------------------|---|
| 1. | ESIA-000001  | Внутренняя ошибка                    | Данный код возврата соответствует ситуации, когда обнаружена неизвестная ошибка   |
| 2. | ESIA-005029  | Scope is not allowed                 | У системы, осуществляющей запрос к сервису импорта, отсутствует разрешение на доступ к скоупу ext_imp (например, указанный в запросе маркер доступа не даёт право доступа к скоупу ext_imp) |
| 3. | ESIA-030002  | Заполните поле                       | Одно из полей «Фамилия», «Имя», «Отчество» пришло с пустым значением  |
| 4. | ESIA-030003  | Неверно указаны параметры запроса    |   |
| 5. | ESIA-030007  | Недопустимые символы в полях запроса | Поля запроса содержат недопустимые символы «<>», «>» или «&»  |
| 6. | ESIA-030504  | Сертификат электронной подписи       |   |

|     |             |  |   |
|-----|-------------|--|---|
|     |             | имеет некорректную структуру. Обратитесь в удостоверяющий центр  |   |
| 7.  | ESIA-03200  | Ошибка импорта учетной записи  | Необходимо скорректировать данные пользователя в параметрах запроса или параметры учетной записи в ЕСИА |
| 8.  | ESIA-032006 | Указан некорректный тип контакта   |   |
| 9.  | ESIA-032101 | Указан некорректный адрес электронной почты  |   |
| 10. | ESIA-032102 | В структуре адреса электронной почты (в имени и домене) должны отсутствовать точки в начале и конце. Например, mymail.mymail@example.com - верно; mymail.@.example.com – неверно |   |
| 11. | ESIA-032103 | Указан некорректный формат имени для адреса электронной почты. Доступные символы: латинские буквы a-z и A-Z, цифры 0-9 и знаки пунктуации (#\$%*+ -=?^_`{ ~.)                    |   |
| 12. | ESIA-032104 | Указан некорректный формат домена для адреса электронной почты. Доступные символы: латинские буквы a-z и A-Z, цифры 0-9 и знаки пунктуации (#\$%*+ -=?^_`{ ~.)                   |   |
| 13. | ESIA-032105 | Недопустимо использовать два и более раза подряд следующие символы: ". ", "-".   |   |
| 14. | ESIA-032110 | Не указан адрес электронной почты при вызове метода импорта и указании   | Данный код возврата соответствует ситуации, когда в запросе передан пустой параметр EML                 |

|     |             |  |   |
|-----|-------------|--|---|
|     |             | пустого значения в атрибуте EML  |   |
| 15. | ESIA-032200 | Не указан номер мобильного телефона  |   |
| 16. | ESIA-032201 | Номер мобильного телефона содержит недопустимые символы                    |   |
| 17. | ESIA-032202 | Номер мобильного телефона указан в неверном формате                        |   |
| 18. | ESIA-032203 | Указан некорректный номер мобильного телефона                              |   |
| 19. | ESIA-032205 | Указанный номер телефона уже используется для регистрации учетной записи   | Данный код ошибки возвращается при повторном импорте, когда номер мобильного телефона уже используется при регистрации и с момента регистрации не прошло 3-х суток данной УЗ была подтверждена через СМС, а также идут проверки данных в БГИР и с момента регистрации первого запроса не прошло 3 суток, или уже запущена регистрация с использованием данного номера телефона и идут проверки данных в БГИР. |
| 20. | ESIA-033000 | Не указан тип документа  |   |
| 21. | ESIA-033001 | Введите серию документа  |   |
| 22. | ESIA-033002 | Введите номер документа  |   |
| 23. | ESIA-033003 | Не указана дата выдачи документа   |   |
| 24. | ESIA-033004 | Не указано ведомство, выдавшее документ                                    |   |
| 25. | ESIA-033005 | Укажите дату выдачи документа  |   |
| 26. | ESIA-033006 | Некорректная дата выдачи документа   |   |
| 27. | ESIA-033007 | Укажите дату окончания срока действия документа                            | Если загранпаспорт указан в качестве документа, удостоверяющего личность  |
| 28. | ESIA-033008 | Некорректная дата окончания срока действия документа                       | Если загранпаспорт указан в качестве документа, удостоверяющего личность  |
| 29. | ESIA-033009 | Дата окончания срока действия документа должна быть меньше чем дата выдачи | Если загранпаспорт указан в качестве документа, удостоверяющего личность  |

|     |             |  |   |
|-----|-------------|--|---|
| 30. | ESIA-033010 | Document type is wrong   | Указан неверный тип документа, удостоверяющего личность |
| 31. | ESIA-033011 | Длина названия ведомства, выдавшего документ, должна быть меньше { количество } символов |   |
| 32. | ESIA-033100 | Серия паспорта должна состоять из { количество } цифр                                    |   |
| 33. | ESIA-033101 | Серия паспорта может содержать только цифры  |   |
| 34. | ESIA-033102 | Номер паспорта должен состоять из { количество } цифр                                    |   |
| 35. | ESIA-033103 | Номер паспорта может содержать только цифры  |   |
| 36. | ESIA-033104 | Введите код подразделения в паспорте   |   |
| 37. | ESIA-033105 | Код подразделения в паспорте должен состоять из { количество } цифр                      |   |
| 38. | ESIA-033106 | Код подразделения в паспорте может содержать только цифры                                |   |
| 39. | ESIA-033109 | RF Passport issuer element wrong length  | Неверная длина поля «Выдан» для паспорта РФ             |
| 40. | ESIA-033110 | RF Passport issuer element wrong character   | В поле «Выдан» паспорта РФ указан недопустимый символ   |
| 41. | ESIA-033201 | Серия документа может содержать только цифры, тире, буквы русского и латинского алфавита |   |
| 42. | ESIA-033202 | Номер документа может содержать только цифры, тире, буквы русского и латинского алфавита |   |
| 43. | ESIA-033300 | Серия документа должна состоять из { количество } символов                               |   |

|     |             |  |   |
|-----|-------------|--|---|
| 44. | ESIA-033301 | Серия документа может содержать только цифры и буквы русского алфавита   |   |
| 45. | ESIA-033302 | Номер документа должен состоять из {количество} цифр   |   |
| 46. | ESIA-033303 | Номер документа может содержать только цифры   |   |
| 47. | ESIA-034000 | ZipCode element is empty   | Не указан индекс для адреса РФ. Поле «Индекс» присутствует, но не заполнено |
| 48. | ESIA-034001 | ZipCode format is wrong  | Неверный формат индекса   |
| 49. | ESIA-034002 | Address type is wrong  | Неверный тип адреса   |
| 50. | ESIA-034004 | AddressStr element is empty  | Не указано значение поля addressStr   |
| 51. | ESIA-034005 | Address elements House, Building, Frame are null   | В адресе не указаны значения дом/корпус/строение                            |
| 52. | ESIA-034006 | Address element countryId is wrong   | Указан неверный код страны  |
| 53. | ESIA-035100 | Не указана фамилия   |   |
| 54. | ESIA-035101 | Не указано имя   |   |
| 55. | ESIA-035102 | Поле может содержать только буквы русского или латинского алфавитов, цифры, дефис, пробел, апостроф, точку, запятую. Запятая допустима только в середине слова. В поле недопустимо одновременно использовать русские и латинские буквы |   |
| 56. | ESIA-035103 | Не указан пол  |   |
| 57. | ESIA-035104 | Укажите дату рождения  |   |
| 58. | ESIA-035105 | Некорректная дата рождения   |   |
| 59. | ESIA-035106 | Укажите гражданство  |   |
| 60. | ESIA-035107 | Укажите идентификационный документ   |   |
| 61. | ESIA-035108 | Указанный документ не является   |   |

|     |             |  |                                |
|-----|-------------|--|--------------------------------|
|     |             | идентификационным документом   |                                |
| 62. | ESIA-035109 | Указанные идентификационный документ и гражданство не соответствуют друг другу   |                                |
| 63. | ESIA-035110 | Указанный пол {наименование} не соответствует словарю  |                                |
| 64. | ESIA-035111 | Указанное гражданство {наименование} не соответствует словарю  |                                |
| 65. | ESIA-035112 | Укажите место рождения   |                                |
| 66. | ESIA-035113 | Укажите вид на жительство или разрешение на временное проживание   |                                |
| 67. | ESIA-035115 | Указанная страна рождения {Наименование} не соответствует словарю  |                                |
| 68. | ESIA-035117 | Количество символов не должно превышать 700 символов   | Для поля «Кем выдан» (паспорт) |
| 69. | ESIA-035118 | Поле может содержать только буквы русского или латинского алфавитов, цифры, дефис, пробел, апостроф, точку, запятую. Запятая допустима только в середине слова. В поле недопустимо одновременно использовать русские и латинские буквы | Для поля «Имя»                 |
| 70. | ESIA-035119 | Количество символов не должно превышать 700 символов   | Для поля «Месторождение»       |

|     |             |  |  |
|-----|-------------|--|--|
| 71. | ESIA-035120 | Количество символов в слове не должно превышать 30 символов  | Для поля «Месторождение», если значение указано более одного слова, то отдельное слово не должно превышать 30 символов   |
| 72. | ESIA-036100 | Введите СНИЛС  | Не указан СНИЛС  |
| 73. | ESIA-036101 | Некорректный формат СНИЛС  |  |
| 74. | ESIA-036102 | Введенный СНИЛС не существует  | Указанный СНИЛС некорректен (неверная контрольная сумма)   |
| 75. | ESIA-039600 | Указанный номер телефона используется в другой упрощенной учетной записи   | Данный код возврата соответствует ситуации, когда найдена упрощенная учетная запись по указанному в запросе номеру мобильного телефона   |
| 76. | ESIA-039812 | Номер мобильного телефона уже используется в другой учетной записи. Вы сможете зарегистрировать учетную запись на этот номер телефона не ранее дд.мм.гггг. Восстановите доступ к учетной записи или укажите другой номер мобильного телефона | Данный код возврата соответствует ситуации, когда номер телефона подтвержден в другой учетной записи менее 30 суток назад и его использование при регистрации новой учетной записи невозможно      |
| 77. | ESIA-910307 | Registration Endorsement by SMS is failed  | Истекло время ожидания ответного sms-сообщения с согласием на регистрацию или исчерпано количество попыток отправки ответного sms-сообщения (время ожидания – 3 суток, количество попыток – 3 шт.) |

Система, используя имеющийся идентификатор заявки на регистрацию пользователя, может узнать статус заявки, а также причину ошибки (при ее наличии). Для получения данных о ходе выполнения проверок система должна выполнить запрос методом GET в https-адрес REST-API системы ЕСИА<sup>79</sup>. Запрос также должен содержать маркер доступа системы на скоуп ext\_imp. Пример запроса:

```
GET https://esia-portal1.test.gosuslugi.ru/rs/reqs/
AAAA5F79379F965664CB739F5BDC6FD8E24797A576A4F056322D
Authorization: Bearer eyJhbGciOiJSUzI1NiIsInR5cCI6IkpXVCIsInZlciI6Im
```

В качестве ответа ЕСИА возвращает json с параметрами, указанными в табл. 13.

<sup>79</sup> В среде разработки сервис доступен по URL <https://esia-portal1.test.gosuslugi.ru/rs/reqs/{requestId}>, где requestId – уникальный идентификатор заявки на проверку данных пользователя.



Таблица 26 – Параметры ответа на запрос о статусе проверки данных пользователя

| №  | Параметр        | Обязательность | Описание  |
|----|-----------------|----------------|---|
| 5. | status          | Y              | Статус заявки на регистрацию пользователя. Может принимать значения:<br><ul style="list-style-type: none"> <li>– VALIDATING – идет проверка данных учетной записи в БГИР;</li> <li>– VALIDATION_FAILED – ошибка при проверке данных учетной записи в БГИР, детализация ошибки содержится в параметре errorStatusInfo;</li> <li>– SUCCEEDED – операция успешно выполнена.</li> </ul>   |
| 6. | personOid       | N              | Идентификатор зарегистрированной учётной записи (возвращается в случае успешно выполненной операции импорта учетной записи в ЕСИА)  |
| 7. | flowDetails     | N              | Возвращает данные о задаче, ее статус и – при наличии – об ошибке.<br>Включает в себя следующие атрибуты:<br><ul style="list-style-type: none"> <li>– имя (name), принимающее следующие значения: <ul style="list-style-type: none"> <li>• до момента завершения проверки СНИЛС: <ul style="list-style-type: none"> <li>- raRegistrationEndorsement – подтверждение пользователем регистрации по СМС;</li> <li>- sendSMS – отправка пароля для первого входа;</li> <li>- validateSnils – проверка ФИО, СНИЛС и даты рождения в ПФР России;</li> </ul> </li> <li>• после успешного завершения проверки СНИЛС и создания упрощённой УЗ: <ul style="list-style-type: none"> <li>- validateRfPassport – проверка паспортных данных в МВД России.</li> </ul> </li> </ul> </li> <li>– статус (status), принимающий следующие значения: <ul style="list-style-type: none"> <li>- S – успешно выполнена;</li> <li>- P – в работе;</li> <li>- W – ожидает реакции пользователя или предыдущего связанного задания;</li> <li>- I – инициализирована;</li> <li>- C – операция отменена;</li> <li>- F – ошибка выполнения.</li> </ul> </li> <li>– ошибка (error, необязательно), включающая в себя код ошибки (code) и текстовое описание (message).</li> </ul> |
| 8. | errorStatusInfo | N              | Детальная информация об ошибке (при наличии). Формат:<br><ul style="list-style-type: none"> <li>– code – код ошибки;</li> <li>– message – текстовое описание ошибки.</li> </ul>   |

Пример ответа на запрос о статусе выполнения заявки (успешная регистрации учетной записи при импорте в ЕСИА):

```
{"stateFacts":["Identifiable"],"status":"SUCCEEDED","personOid":1000352622}
```

Пример ответа на запрос о статусе выполнения заявки (регистрация учетной записи при импорте в ЕСИА не выполнена – ошибка при проверке ФИО, СНИЛС и даты рождения в ПФР России):

```
{
  "stateFacts":["Identifiable"],
  "status": "VALIDATION_FAILED",
  "flowDetails":
  [
    {
      "name":"raRegistrationEndorsement",
      "status":"S"
    },
    {
      "name": "validateSnils",
      "status": "F",
      "error":{"code": "ESIA-910001",
        "message": "Пенсионный фонд Российской Федерации не подтвердил существование
СНИЛС с указанными реквизитами"}
    },
    {
      "name": "sendSMS",
      "status": "C"
    }
  ],
  "errorStatusInfo":
  {
    "code": "ESIA-910001",
    "message": "Пенсионный фонд Российской Федерации не подтвердил существование СНИЛС с
указанными реквизитами"
  }
}
```

Пример ответа на запрос о статусе выполнения заявки (регистрация учетной записи при импорте в ЕСИА не выполнена – ошибка при проверке паспортных данных в МВД России):

```
{
  "stateFacts":["Identifiable"],
  "status": "VALIDATION FAILED",
  "flowDetails":
  [
    {
      "name": "validateRfPassport",
      "status": "F",
      "error":{"code": "ESIA-910100",
        "message": "В автоматическом режиме не удалось произвести проверку
вашего паспорта."}
    }
  ],
  "errorStatusInfo":
  {
    "code": "ESIA-910100",
    "message": "В автоматическом режиме не удалось произвести проверку вашего
паспорта."
  }
}
```

## **ПРИЛОЖЕНИЕ Е. ЕДИНЫЙ СЕРВИС УПРОЩЕННОЙ ИДЕНТИФИКАЦИИ ПОЛЬЗОВАТЕЛЕЙ ЕДИНОЙ СИСТЕМЫ ИДЕНТИФИКАЦИИ И АУТЕНТИФИКАЦИИ**

В целях идентификации пользователей и проверки корректности информации, которую они предоставляют об имеющихся у них документах, создан и опубликован в СМЭВ электронный сервис «Единый сервис упрощенной идентификации пользователей Единой системы идентификации и аутентификации»<sup>80</sup>. Сервис предназначен для использования финансовыми организациями во исполнение требований Федерального закона от 7 августа 2001 г. N 115-ФЗ «О противодействии легализации (отмыванию) доходов, полученных преступным путем, и финансированию терроризма» и Распоряжения Правительства Российской Федерации от 15 августа 2012 г. N 1471-р.

Сервис может быть использован в режиме проверки данных пользователя.

В режиме «проверка данных пользователя», идентификация личности и запрос разрешения на проверку данных документов пользователя не проводится. Проверка запускается непосредственно в момент обращения к сервису (в данном режиме).

В режиме «проверка данных пользователя» выполняются следующие проверки:

- паспорта (соответствия ФИО и паспорта);
- СНИЛС (соответствия ФИО и СНИЛС);
- ИНН (соответствия ФИО и ИНН).

Единый сервис поддерживает следующие функции:

- инициирование запроса на проверку данных пользователя;
- проверка статуса выполнения запроса на проверку данных пользователя.

### **Е.1 Получение доступа к электронному сервису**

Порядок и правила получения доступа к единому сервису упрощенной идентификации пользователей Единой системы идентификации и аутентификации приведен в документе «Регламент информационного взаимодействия Участников с Оператором ЕСИА и Оператором эксплуатации инфраструктуры электронного правительства». Информация содержится в пункте «Порядок согласования права использования Единого сервиса упрощенной идентификации пользователей Единой системы идентификации и аутентификации». Документ доступен по адресу <http://minsvyaz.ru/ru/documents/4244/>.

---

<sup>80</sup> SID данного сервиса в тестовой среде СМЭВ – SID0004152, в продуктивной – SID0004769.

## **Е.2 Проверка данных пользователя**

Проверка данных пользователя с использованием электронного сервиса включает в себя следующие шаги:

1. ИС отправляет запрос на проверку данных пользователя, включающий персональные данные пользователя;
2. сервис возвращает идентификатор заявки;
3. сервис инициирует проверку данных пользователя в БГИР;
4. ИС при необходимости вызывает метод, позволяющий проверить статус выполняемой проверки данных пользователя, в качестве входных параметров указывая идентификатор заявки;
5. сервис возвращает статус операции проверки данных пользователя. Если операция завершена то возвращается статус операции (данные валидны или данные не валидны).

### **Е.2.1 Запрос на идентификацию и проверку данных пользователя**

Для инициирования проверки данных пользователя необходимо вызвать метод «Отправить запрос на проверку данных пользователя (без отправки пользователю запроса на разрешение)».

В качестве входных параметров метод получает персональные данные проверяемого пользователя (серия и номер паспорта, ФИО, СНИЛС, ИНН), необходимые для проведения операции.

В качестве выходных параметров метод возвращает статус выполнения операции (успешно или не успешно), идентификатор заявки на идентификацию пользователя и проверку его данных (requestId), поскольку проверка данных пользователя осуществляется в асинхронном режиме

При неуспешном завершении метод возвращает ошибку, содержащую код и текстовое описание ошибки.

### **Е.2.2 Проверка состояния выполнения запроса**

Для получения результата идентификации пользователя и проверки его данных должен быть вызван метод «Получить результат обработки запроса на проверку данных пользователя (без подтверждения пользователем разрешения)», в качестве входного параметра метод получает идентификатор заявки на проверку данных пользователя (requestId).

В выходных параметрах передается информация о текущем статусе выполнения операции по проверке данных пользователя. В случае, если операция проверки завершена, в

ответном сообщении передается результат проверки: указаны данные корректны, в процессе обработки, данные некорректны или неверный код запроса.

При неуспешном завершении метода возвращает ошибку, содержащую код и текст ошибки.